

Открытая международная  
мастерская современного педагога

# ГАЛЕРЕЯ МЕТОДИЧЕСКИХ ИДЕЙ

Негосударственное образовательное учреждение  
дополнительного профессионального образования  
«Экспертно-методический центр»

# ГАЛЕРЕЯ МЕТОДИЧЕСКИХ ИДЕЙ

Материалы открытой  
Международной мастерской  
современного педагога

**29 июня 2015 г.**

Чебоксары  
2015

УДК 37.0  
ББК 74.200  
Г 15

**Главный редактор**

*Нечаев Михаил Петрович, главный редактор, д.п.н., профессор, член-корр. МАНПО*

**Редакционная коллегия**

*Агапова Надежда Гурьевна, к.п.н., доцент  
Михайлова Ольга Викторовна, к.п.н., доцент  
Николаева Татьяна Геннадьевна, заместитель главного редактора  
Ярутова Алла Николаевна, заместитель главного редактора  
Константинова Светлана Рафгатовна, ответственный редактор*

**Галерея методических идей:** материалы заочной Международной мастерской современного педагога. 29 июня 2015 г. / гл. ред. М.П. Нечаев. – Чебоксары: Экспертно-методический центр, 2015. – 408 с.

**ISBN 978-5-906212-85-6**

В электронном сборнике материалов открытой Международной мастерской современного педагога представлены статьи, способствующие актуализации творческого педагогического опыта по реализации технологий, методов и приемов, способов в практике обучения и воспитания.

Сборник предназначен для педагогических работников всех категорий образовательных организаций.

Подготовлен по материалам, предоставленным в электронном виде, и сохраняет авторскую редакцию.

ISBN 978-5-906212-85-6

© НОУ ДПО «Экспертно-методический центр», 2015

© Коллектив авторов, 2015

**МЕТОДИЧЕСКАЯ РАЗРАБОТКА**

*Белай Наталья Геннадьевна,*

*учитель истории,*

*МБОУ г. Иркутска СОШ № 9,*

*г. Иркутск*

**РАЗРАБОТКА УРОКА ПО ИСТОРИИ ДРЕВНЕГО МИРА  
В 5 КЛАССЕ ПО ТЕМЕ «АССИРИЙСКАЯ ДЕРЖАВА»**

Главная цель урока – исследования – приобретение учащимися функционального навыка исследования как универсального способа получения новых прочных знаний (получаемых самостоятельно и поэтому являющихся личностно значимыми, а значит прочными), развитие способности к исследовательскому типу мышления, активизации личностной позиции учащегося в образовательном процессе.

**Задачи.**

1. Подвести учащихся к пониманию причины возникновения и гибели Ассирии, исторического урока, который нам демонстрирует история.
2. Воспитание негативного отношения к войне.
3. Продолжить формирование умения работать с исторической картой, первоисточниками.

**Учебное оборудование.**

1. Карта «Древний Египет и Передняя Азия».
2. Иллюстрации и документы учебника.

**3. Ход урока.**

I. Изучение нового материала.

В начале второго тысячелетия до нашей эры в верховьях реки Тигр возникло Ассирийское царство. Долгое время ничто не предвещало его грядущего превращения в огромную сильную агрессивную державу. Здесь проходили торговые пути, связавшие Южное Междуречье с Финикией, Малой Азией и Египтом.

*Задание: Показать на карте Ассирийское царство и охарактеризовать его положение.*

Столица Ассирийского государства Ашшур первоначально представлял собой город, где жили мирные торговцы, в окрестностях которого возделывали землю мирные земледельцы. В стране было мало воинов, но много купцов и земледельцев. Однако в X веке до н.э. Ассирия менялась: в стране стало больше воинов, чем торговцев и земледельцев [1].

**Проблемный вопрос: как получилось, что небольшой город Ашшур превратился в центр огромной военной державы, наводившей ужас на народы Передней Азии.**

Попробуем вместе разобраться в этой непростой истории. Я предлагаю вам провести небольшое исследование. Объектом нашего исследования будет вся доступная нам информация об Ассирии.

*Работа с картой.*

**ГАЛЕРЕЯ МЕТОДИЧЕСКИХ ИДЕЙ**

*Задания:*

1. Покажите на карте территорию Ассирии в I тыс. до н. э.
2. Как изменилась её территория к VIII-VII в. До н. э.
3. За счёт чего увеличилась территория Ассирии.

Маленькое мирное государство → огромное агрессивное государство

*Какой вопрос у нас должен возникнуть?*

1. Почему Ассирия из маленького мирного государства превратилась в сильное огромное государство?

2. Как удалось ассирийцам создать столь огромную державу, на чём основана сила Ассирии.

*Работа с картой.*

1. Территории каких известных вам государств завоевало Ассирийское царство?

2. Что представляли собой эти государства?

3. Могли ли они смириться со своей участью – участью завоёванного народа?

*Исходя из сказанного, на какие вопросы нам ещё предстоит ответить?*

3. Как владыкам Ассирии удавалось удерживать в повиновении завоёванные земли?

4. Как цари обращались с подвластным населением?

5. Как долго просуществовало Ассирийское царство?

А сейчас приступим к самому **исследованию**.

А. Работаем с учебником: § 18 п. 1 (стр. 85).

*Беседа по вопросам.*

1. Какое событие произошло на рубеже II - I тыс., без которого трудно представить достижения нашей современной цивилизации.

2. В гробнице египетского фараона Тутанхамона, жившего примерно три тысячи лет назад, найдены вещи, которыми царь пользовался при жизни. Очень много предметов из золота и всего три вещи из железа: кинжал, браслет, священный жук. Предположите, почему железных изделий было так мало.

3. Почему железо обрабатывать научились позже, чем медь? В чём преимущества железа?

4. Как освоение железа могло повлиять на жизнь людей?

5. Что заставляло жителей Ассирии совершенствоваться в военном искусстве? Зачем мирным торговцам понадобилась такая сильная армия?

Б. Работа исследователя – сложная работа. Получить информацию не всегда легко.

*Задание: Восстанови порядок.*

*Из предложенных слов составить связное предложение:*

• была, мире, Ассирийская, многочисленной, в, самой, армия, и, сильной.

• взятия, использовали, ассирийцы, для, городов, таран.

• стали, конницу, ассирийцы, использовать, широко, впервые.

**ГАЛЕРЕЯ МЕТОДИЧЕСКИХ ИДЕЙ**

В. Сила и могущество армии нашли отражение в искусстве Ассирии. Сохранилось немало изображений воинов, сцен сражений, изображений охоты на диких животных (великолепная тренировка для военных действий).

*Анализ изображений. Учебник (стр.86,87),*

1. Чем вооружена армия Ассирии?
2. Почему армия была манёвренной (быстро передвигалась)?
3. Какие технические средства они использовали во время боя?

Подведём итог первого этапа исследования.

1. Что на ваш взгляд делало ассирийскую армию самой сильной и могущественной?

2. Неужели для защиты нужна такая армия?
3. Для чего цари Ассирии использовали свою армию?

Г. Ассирийские солдаты казались людьми несокрушимой силы. У них нет ленивых, никто не спотыкается, не задремлет, не распустит пояса или ремня на башмаке. Суровы были и их вожди. Цари Ассирии отличались невидимой жестокостью по отношению к побеждённым. О безмерной жестокости ассирийской армии мы узнаём из документов. Так, про одного из царей сообщается, что только за первые семь лет своего царствования он стёр с лица земли более 900 населённых пунктов. Другой царь так описал свои деяния: «Я окружил, я завоевал, я сокрушил, я разрушил, я сжёг огнём и превратил в пустыри и развалины!»

В Британском музее хранится шестигранная призма, на которой высечены деяния царя Синахериба.

*Работа с документом учебника (стр. 89).*

1. Чем похвалялся Синахериб?
2. Он называл себя «любящим справедливость»; подумайте, что царь считал справедливым, а что бесчестным, неверным?
3. Как ассирийцы поступили с подвластным населением? Зачем Синахериб рассказывает о том, как он поступал с теми, кто оказывал ему сопротивление?
4. Какие чувства вызывает у вас Синахериб?

Подведём итог. Как владыкам Ассирии удалось удержать в повиновении завоёванные земли?

*Работа с иллюстрацией учебника (стр. 86).*

1. Как изображали ассирийские художники своих царей?
2. Почему Ниневию, столицу Ассирии называли «логовищем львов», «городом крови»?
3. В отношении Ассирии часто употребляют понятие держава. Держава – сильное государство. Можно ли Ассирийское государство назвать державою?

Д. А сейчас я предлагаю вам посетить один из царских дворцов. Его окружают сад, где росли деревья, растения и цветы, привезённые из разных стран.

Здесь мы увидим искусственный бассейн, наполненный прозрачной

водой, в котором резвились диковинные рыбы. В специальных вольерах прогуливались животные из царского зоопарка. В самом дворце находится самая знаменитая библиотека царя Ашшурбанапала. Наш путь лежит в библиотеку [2].

1. Что должно было поразить вас в этой библиотеке? (собрание сотен тысяч табличек, покрытых клинописью).

Но это не просто груда табличек. Они были размещены по специальным разделам в строгом порядке. По приказу царя во всех завоёванных странах делали копии с древних или редких табличек, хранившихся в храмах или архивах. В царскую библиотеку свозились и оригиналы, и копии.

2. Изменилось ли ваше отношение к ассирийскому правителю? Как невидимая жестокость царей могла сочетаться с их стремлением к прекрасному.

Искусство Ассирии, как и завоевания подчинялись одной цели – укрепление власти царя.

Е. Какая судьба могла ожидать Ассирию? (учащиеся предлагают свои варианты)

Империя, основанная на военных захватах, насилии и страхе недолговечна. Завоевателей никто никогда не любил. Без конца грабить покорённое население невозможно, а сами ассирийцы уже давно перестали что-либо производить. Страна торговцев превратилась в страну воинов. Покорённые народы ожидали только удобного момента. И он скоро наступил.

В 612 г. до н. э. вавилоняне и мидяне совместно разрушили и сожгли столицу Ассирии.

Закрепление.

А сейчас я вам предлагаю подвести итоги исследования.

1. Как получилось, что небольшой город Ашшур превратился в центр огромной военной державы, наводившей ужас на народы Передней Азии?

2. Что погубило эту державу?

3. Какой урок истории можно извлечь из результатов нашего исследования?

Ведь всё начиналось с желания свободно торговать и возделывать землю. Рефлексия.

1. Что узнали?

2. Каким способом?

3. Чему научились?

4. Какие испытывали трудности?

5. Интересно ли было на уроке?

Домашнее задание: §18

#### *СПИСОК ЛИТЕРАТУРЫ*

1. [http://big-archive.ru/history/ancient\\_history/18.php](http://big-archive.ru/history/ancient_history/18.php)

2. <http://world.clow.ru/text/1150.htm>

**Богушенко Ольга Юрьевна,**

*воспитатель,*

*ГБДОУ детский сад № 14,*

*г. Санкт-Петербург*

**ХУДОЖЕСТВЕННОЕ ТВОРЧЕСТВО.  
ОПЫТ ОСВОЕНИЯ ОБРАЗОВАТЕЛЬНОЙ ОБЛАСТИ.**

**П**олученный первоначальный опыт с бумагой и ее свойствами в раннем возрасте способствует развитию детского аппликационного творчества.

Программные требования к организации художественного развития детей 1-й младшей группы направлены на решения следующих задач:

- Формирование у детей способа зрительного обследования хорошо знакомых предметов, для уточнения представлений о внешнем виде предметов.

- Развитие интереса, внимания, любознательности, эмоциональной отзывчивости на отдельные эстетические свойства и качества предметов окружающей действительности, на эстетическую сторону природных и социальных явлений.

- Развитие стремления заниматься изобразительной деятельностью, создание условий для самостоятельной художественной деятельности детей.

В работе с детьми доминирующим является интегративный подход. Разные виды деятельности, приемы и методы в единую систему на основе календарно – тематического планирования.

Цель предлагаемого мероприятия – объединить различные виды художественной деятельности детей раннего возраста в целостный педагогический процесс формирования у них представления об окружающем мире, эстетической культуре и развитие средствами искусства творческих способностей.

- Обучение детей способам нахождения связи между хорошо знакомыми предметами и явлениями окружающего мира и их изображениями в рисунке, лепке, аппликации, на картинках.

- Обучению процессу создания художественного образа с применением игровых форм.

Конспект имеет структурную организацию: вводная часть, введение в тему, практическая часть, итог.

Основные процедуры работы: чтение произведений, игры по темам, слушание по теме НОД.

Дети знакомятся с материалом для аппликации – бумагой экспериментируют с ней: сминают, рвут, приклеивают ее кусочки на основу.

Мероприятие приурочивается к году «Русской литературы».

Мойдодыр.

**Цель:** Воспитывать аккуратность, опрятность.

**Задачи:**



- Продолжать учить пользоваться: кистью, клеем, использовать мягкую бумагу сминая ее в комочки для наклеивания.

- Ориентироваться на листе бумаги.

- Активизировать словарь детей, читая стихи К.И. Чуковского «Мойдодыр».

**Вид деятельности:** Аппликация.

**Форма организации:** Подгрупповая.

**Форма реализации детских видов деятельности:** Развивающее мероприятие на игровой основе.

**Оборудование:** Зубная щетка, мыло, расческа, полотенце, тюбик с зубной пастой. Листы белой бумаги, мягкая бумага, клей, кисточка, куколка испачканная грязью.

**Предварительная работа:** Чтение произведений К.И. Чуковского. «Мойдодыр». «Федорино горе». А. Барто «Девочка чумазая». Рассмотрение иллюстраций, методических картин. Привитие культурно гигиенических навыков.

**Результат.** Сформировать первичные навыки аппликации.

**Ход НОД.**

1. Воспитатель играет с детьми хороводную игру. Незаметно приносит «грязную куклу», которая тоже хочет играть с детьми. Дети с воспитателем обращают внимание на грязь на кукольных ручках и лице.

– Куколка чумазая, где ты так измазалась? – спрашивает воспитатель.

– Все я не грязная, я на солнышке лежала ручки кверху я держала, вот они и загорели.

– Дети давайте проверим грязь это или загар.

Воспитатель вытирает кукле ручки.

– Совсем другое дело. Это не загар, а грязь.

– Дети! А вы умеете мыть руки?

– Покажем кукле, как надо мыть ручки, и личико.

(Демонстрация как моем руки ладошка о ладошку. Сделав из ладошек коврик моем личико).

Водичка, водичка умой мое личико

Чтоб глазки блестели,

Чтоб щечки краснели,

Чтоб смеялся роток,

Чтоб кусался зубок.

– Чтоб кусался зубок - что мы для этого делаем утром и вечером?

– Чистим зубки! Зубной щеткой, и зубной пастой.

(воспитатель демонстрирует зубную щетку и зубную пасту).

– Чтобы куколка была чистой, давайте ей подарим предметы гигиены.

Мыло и полотенце.

– Идем делать подарки для куклы.

2. Воспитатель просит детей внимательно посмотреть и ответить, что они видят на столах. Дети говорят, воспитатель показывает, как надо сминать бумажные салфетки обмакнуть в клей и приклеить на нарисованный

**ГАЛЕРЕЯ МЕТОДИЧЕСКИХ ИДЕЙ**

силуэт полотенца. Когда полотенце готово надо приклеить мыло. Берем кисточку. Воспитатель напоминает, как мы держим кисточку. Вот готовые работы, рассматривая дети, называют цвет полотенца и мыла.

(Можно усложнить работу пририсованным краном, чтобы дети дорисовали воду пальчиковыми красками.)

Знаем, знаем, да-да да.

Где ты прячешься вода.

*Изображения предметов – сопровождаются отрывками стихов К.И. Чуковского.*

Да – здравствует мыло душистое,

И полотенце пушистое,

И зубной порошок,

И густой гребешок!

3. Даря подарки кукле поощрять детей

« Надо, надо умываться

По утрам и вечерам,

А нечистым

Трубочистам –

Стыд и срам!

Стыд и срам!

Можно продолжить хороводную игру с куклой.



**СПИСОК ЛИТЕРАТУРЫ**

1. Барто А., Барто П. Девочка чумазяя. – М., 1976.
2. Михалков С. Все сумею сделать. – М., 1988.
3. Чуковский К.И. Мойдодыр. – М.: Махаон, 2010.

4. Чуковский К.И. Федорино горе. – Ленинград: Изд-во «Художник», 1973.
5. Федеральные государственные образовательные стандарты дошкольного образования.
6. Художественное творчество «Опыт освоения образовательной области по программе «Детство» 1-я младшая группа». – Волгоград: Издательство «Учитель» 2014.

**Ваганова Елена Владимировна,**

*преподаватель физики,*

*ГАПОУ ТО «Тобольский многопрофильный техникум»,*

*отделение с. Вагай, Тюменская область*

**МЕТОДИЧЕСКАЯ РАЗРАБОТКА ОТКРЫТОГО УРОКА  
ПО ФИЗИКЕ НА ТЕМУ  
«МЕХАНИЧЕСКИЕ КОЛЕБАНИЯ И ИХ ХАРАКТЕРИСТИКИ»**

**Ц**ели и задачи урока:  
Образовательные:

- научить распознавать явления колебательных процессов, физических величин в природе и технике;
- научить обрабатывать графики колебаний, по графику определять амплитуду колебаний пружинного маятника, период, частоту, циклическую частоту, максимальную скорость и ускорение, строить уравнение колебаний, уравнение колебаний скорости, уравнение колебаний ускорение маятника, жёсткость пружины.

Развивающие:

- продолжить развитие умения работы с текстом, выделять основное;
- способствовать развитию у обучающихся внимательности, наблюдательности, развивать познавательный интерес, применение полученных знания на практике.

Воспитательные:

- организовывает собственную деятельность, исходя из цели и способов её достижения, определенных руководителем.
- осуществляет поиск и использование информации, необходимой для эффективного выполнения профессиональных задач
- работает в коллективе и команде, эффективно общаться с преподавателем

Время занятия: 45 мин

Тип учебного занятия: Изучение нового материала

Вид учебного занятия (с указанием практико-ориентированных форм и методов образования): Проблемный урок

Методы обучения: проблемно - поисковой

Форма учебной деятельности: индивидуально - групповая

Средства обучения:

- мультимедийный проектор
- экран
- ноутбук

– Физика. 11 класс: учеб. для общеобразоват. учреждений: базовый и профельный уровни/Г.Я. Мякишев, Б.Б.Буховцев, В.М. Чаругин; под ред. В.И.Николаева, Н.А. Парфентьевой. – 19-е изд. – М.:Просвещение,2010. – 399 с., [4]л.ил. – (Классический курс). – ISBN 978-5-09-022777-3

– раздаточный материал (для релаксации, приложение 1, самостоятельная работа)

Метод контроля: устный и письменный

Внутрипредметные связи:

Физика 9 класс.

Тема: Колебательное движение. Колебания груза на пружине.

Тема: Свободные колебания. Колебательная система. Маятник.

Тема: Амплитуда, период, частота колебаний.

Межпредметные связи: (возможно ОДП, ОГСЭ, ЕН, МДК, УП)

МДК.01.01«Назначение и устройство тракторов, автомобилей и сельскохозяйственных машин».

Тема: Двигатель тракторов и автомобилей.

Формируемые компетенции:

- ОК2, ОК3, ОК4, ОК6

Формируемые умения:

– описывать и объяснять механические колебания, гармонические колебания, приводить примеры;

– приводить примеры практического использования колебаний **в** своей профессии;

– использовать приобретенные умения в практической деятельности.

Формируемые знания:

определение механического колебания, период, частота, амплитуда, циклическая частота колебаний, знать виды колебаний виды колебаний.

### **Ход урока**

1. Организационный этап.

Преподаватель приветствует обучающихся и проводит саморефлексию: Вы готовы к уроку физики, уверены в себе, на урок пришли с хорошим настроением, готовы к любому виду деятельности?

Раздает таблицу с вопросами на листочках

В таблице поставьте галочку напротив ответа:

А) с большим желанием;

Б) раз надо, то выполняю, что требуют;

В) не уверен, что смогу ответить на все вопросы;

Г) к данной работе безразличен.

Обучающиеся приветствуют преподавателя и ставят галочку в таблице напротив вопроса.

2. Мотивация: Преподаватель обращает внимание обучающихся на экран и предлагает закончить высказывание, на слайде незаконченное высказывание. (Слайд 1)«Вся природа живая и неживая, все виды искусства – музыка, пение, архитектура, живопись, поэзия пронизаны ритмическими

.....».

Преподаватель демонстрирует слайды: Вокруг нас происходят различные процессы и явления, которые имеют особенность повторяться через определенные промежутки времени. Они могут быть как полезными для человека, так и очень опасными для него.

Колебания – это один из самых распространенных процессов в природе. Давайте вспомним, в каких ситуациях мы употребляем данное понятие: (демонстрация слайдов)

(Слайд 2) Колеблются ветви деревьев при порыве ветра, крылья бабочек и птиц.

(Слайд 3) Колеблются ноги и руки при ходьбе, спортсмен на батуте и школьник, пытающийся подтянуться на перекладине.

(Слайд 4) Колеблются атомы в узлах кристаллической решетки.

(Слайд 5) Землетрясения – колебания земной коры.

(Слайд 6) Приливы и отливы – колебания уровня воды в морях и океанах, вызванные притяжением Луны и Солнца.

(Слайд 7) Биение сердца, сокращение желудка, лёгких, деятельность кишечника имеют колебательный характер.

(Слайд 8) Движение голосовых связок, хлопанье ресницами - колебания.

(Слайд 9) Наше настроение тоже подвержено колебаниям.

(Слайд 10) Колеблются курсы валют, акций, мировых цен.

(Слайд 11) Строители и механики имеют дело с колебаниями сооружений и машин.

(Слайд 12) Кораблестроители – с качкой и вибрацией корабля и т. д.

(Слайд 13) Свет, звук, переменный ток – это колебательные процессы.

(Слайд 14) Мы живём в мире колебаний. Слова на слайде – подтверждение этого.

«Мир, в котором мы живем, удивительно склонен к колебаниям»

Р. Бишоп

После просмотра слайдов преподаватель предлагает обучающимся определить тему и цель урока: – «Механические колебания и их характеристики»

И цель урока: – повторить знания по теме механические колебания и их характеристики

Обучающиеся озвучивает тему, и цель урока

3. Изучение нового материала. Индивидуальная работа

Преподаватель: Аналогичную тему вы уже рассматривали в 9 классе, поэтому для того, чтобы вспомнить основные понятия, предлагаю вам поработать с учебником и выполнить ряд заданий в рабочем листе (приложение 1).

Обучающиеся: Самостоятельно работают с раздаточным материалом (приложение 1 и с учебником) отвечают на предложенные вопросы и записывают в рабочий лист.

4. (контроль и коррекция знаний)

**ГАЛЕРЕЯ МЕТОДИЧЕСКИХ ИДЕЙ**

Преподаватель показывает видео ролик «Свободные и вынужденные колебания»

Смотрят видео ролик. (Слайд 15)

Проверяет выполненные задания в виде опроса с использованием презентации:

1) Движение точно или приблизительно повторяющееся с течением времени называют? (Слайд 16)

2) Какие существуют виды колебаний? Приведите примеры. (Слайд 16)

3) Назовите основные характеристики колебаний. Назовите определение. По каким формулам определяются? их единицы измерения (Слайд 17)

4) Какие бывают виды маятников? (Слайд 18)

5) Какими видами механической энергии обладает маятник? (Слайд 19)

6) Закончите фразу: – Колебания, изменения величин в процессе которых происходят по закону синуса или косинуса, называют. (Слайд 20)

Обучающиеся отвечают на вопросы

1) Колебаниями

2) Свободные колебания маятников (пружинного и нитяного) и т.д., Вынужденные – Колебания сердца человека, иглы в швейной машине, поршня в ДВС и т.д.

3) Смещение, амплитуда, период, частота, циклическая частота.

4) Математический и пружинный

5) Кинетической и потенциальной.

6) Гармоническими

Преподаватель показывает график гармонического колебания и, как определяется характеристики механического колебания (Слайд 21)

5. Закрепление нового материала

Преподаватель предлагает заполнить таблицу, используя графики изменения координаты колеблющегося тела от времени. Раздает карточки с заданием

Обучающиеся заполняют таблицу. (Слайд 22)

6. Рефлексия. Преподаватель: – На уроке мы вспомнили, что такое колебания, каких видов они бывает, какие у него характеристики. Что такое гармонические колебания и как определить амплитуду и частоту колебаний

В таблице поставьте галочку напротив ответа:

А) я умею определять амплитуду и частоту колебаний;

Б) я думаю, что научился определять амплитуду и частоту колебаний;

В) я не уверен, что смогу определить амплитуду и частоту колебаний;

Г) к данной работе безразличен.

7. Домашнее задание. §22 стр.62 упр.3.1 стр.78

**СПИСОК ЛИТЕРАТУРЫ**

1. Физика. 11 класс: учеб. для общеобразоват. учреждений: базовый и профельный уровни/Г.Я. Мякишев, Б.Б.Буховцев, В.М. Чаругин; под ред. В.И.Николаева, Н.А. Пар-

Фентьевой. – 19-е изд. – М.: Просвещение, 2010. – 399 с., [4] л. ил. – (Классический курс). – ISBN 978-5-09-022777-3

2. [http://infofiz.ru/joomla/index.php?catid=5&id=119:lk13f&Itemid=2&option=com\\_content&view=article](http://infofiz.ru/joomla/index.php?catid=5&id=119:lk13f&Itemid=2&option=com_content&view=article)

3. <https://ru.wikipedia.org/wiki/%CA%EE%EB%E5%E1%E0%ED%E8%FF>

**Вальшина Зифа Мидихатовна,**

*заместитель директора по УР,*

*ОГБОУ СПО МТК,*

*р.п. Старая Кулатка, Ульяновская область*

### **ЭЛЕКТРОННО-ОБРАЗОВАТЕЛЬНЫЕ РЕСУРСЫ КАК МЕХАНИЗМ ПРОЕКТИРОВАНИЯ ИНДИВИДУАЛЬНОЙ ТРАЕКТОРИИ ОБУЧАЮЩИХСЯ**

**И**нформатизация системы образования сопровождается исследованиями вопросов использования электронных образовательных ресурсов в учебном процессе и внедрением результатов этих исследований в образовательную практику. С принятием и введением в действие федеральных государственных образовательных стандартов (ФГОС), содержащим требования к: результатам освоения основной образовательной программы; условиям реализации основной образовательной программы; структуре основной образовательной программы, ФГОС обязывают педагогов использовать в образовательном процессе ИКТ и научить их разумному и эффективному использованию обучающихся

Самостоятельный отбор из имеющегося контента электронной поддержки к преподаваемым предметам, включение ссылок на электронные образовательные ресурсы в разрабатываемое календарно-тематическое планирование существенно повысят как уровень самого преподавателя, так и эффективность образовательного процесса.

Кроме федеральных образовательных порталов преподаватель может подбирать электронные образовательные ресурсы к своему занятию на любых доступных сайтах сети Интернет, использовать коммерческие электронные издания. При этом он должен выступать в роли эксперта, самостоятельно оценивая найденные им материалы, и использовать на уроке только те из них, которые отвечают основным содержательно-методическим и дизайн-эргономическим требованиям.

С содержательно-методической точки зрения ЭОР должны: удовлетворять нормативным требованиям, регламентируемым Министерством образования и науки РФ; соответствовать основным дидактическим принципам; соответствовать возрастным особенностям обучаемых; обеспечивать возможность индивидуализации образования (наличие в содержании компонентов, обеспечивающих реализацию уровневой дифференциации – нескольких уровней сложности, соответствующих уровням усвоения учебного материала; наличие возможности изменения последовательности подачи материала для поддержки традиционных и внедрения новых методик

обучения); обладать направленностью на достижение новых образовательных результатов; иметь методическую поддержку.

В настоящее время среди многообразия средств, обеспечивающих реализацию дифференцированного обучения все большая роль отводится индивидуальным образовательным траекториям. Понятие «индивидуальная образовательная траектория» (далее – ИОТ) как «персональный путь реализации личностного потенциала каждого ученика в образовании»; задача проектирования ИОТ должна решаться обучающимися совместно с преподавателем. Существующие технологии проектирования ИОТ возлагают решение этой задачи на преподавателя, что даже при условии владения им соответствующей методикой является процессом весьма трудоемким и практически нереализуемым в условиях массового обучения в учреждениях среднего профессионального образования (далее – СПО).

Поэтому основным средством, содержательно обеспечивающим процесс обучения, являются ЭОР, которые в качестве основной целевой функции предполагают развитие индивидуальности обучающегося, его способность ориентироваться в современном информационном обществе. Современные электронные средства обучения сегодня широко представлены. Это электронные учебники, обучающие программы, программные средства для математического и имитационного моделирования, программные средства лабораторий удаленного доступа и виртуальных лабораторий, информационно-поисковые справочные системы, автоматизированные обучающие системы, тренажеры и программы тестирования, а также не обойтись без возможностей сети Интернет. Наиболее яркими примерами могут служить веб-сайты: <http://windows.edu.ru> – Единое окно доступа к образовательным ресурсам; <http://eor.edu.ru> – Федеральный центр информационно-образовательных ресурсов; <http://school-collection.edu.ru> – Единая коллекция цифровых образовательных ресурсов. Это и дистанционное обучение, которое получило самое широкое распространение как одно из возможностей получить первое и второе высшее образование независимо от места проживания в любом месте в удобное время, эффективно и экономично без отрыва от работы. Спрос на дистанционное обучение возрастает, в первую очередь, в связи с нехваткой времени. Кто-то вынужден совмещать учебу в университете дистанционного образования с работой, а кто-то, уже получив высшее образование, нуждается в повышении квалификации или переподготовке. Во всех этих случаях на помощь приходит государственное дистанционное образование через Интернет, с помощью которого студенты сами могут регулировать ритм учебы и заниматься тогда и в том месте, где им удобно.

Инструментальное программное обеспечение, информационно-поисковые и экспертные системы, моделирующие программы и микромиры не всегда доступны педагогу. Чаще он может предложить обучающимся универсальные программные продукты. Возможности этих программных средств таковы, что при умелом подборе заданий, создании на занятиях атмосферы творчества их использование позволяет создавать электронные



пособия, содержащие материал, учитывающий потребности образовательного процесса. Нашими преподавателями разработаны и используются электронные учебные пособия, электронные учебники, ЭУМК по различным дисциплинам и предметам:

1. ЭУМК «Математика (элементы высшей математики) 2 курс»
2. ЭУМК «Теория вероятностей и математическая статистика»
3. ЭУМК «Разработка и эксплуатация ИС»
4. ЭУМК «База данных»
5. ЭУМК «Компьютерные сети»
6. ЭУМК «Применение АИС в экономике»
7. ЭУМК «Программное обеспечение АИС»
8. ЭУМК «АИС в профессиональной деятельности»
9. ЭУП «Архитектура ЭВМ»
10. ЭУМК «Математическое моделирование ЭУМК для студентов»
11. ЭУМК «Базы данных»
12. ЭУП «Компьютерная графика»
13. ЭУП «Ремонт автомобилей» на основе лицензионной программы «Curs Lab»
14. Электронные методические рекомендации по выполнению лабораторных работ по дисциплине «Электрооборудование автомобилей»
15. ЭУМК «Методика освоения новых программных средств»
16. ЭУМК «Деловая информатика»
17. ЭУМК «Экономика отрасли»
18. ЭУМК «Русский язык и культура речи» мн. др.

Использование стандартных средств позволяет легко трансформировать материалы в различные представления: для сервера, компьютерной презентации урока, материала для индивидуальной самостоятельной работы.

Студенты положительно воспринимают электронные обучающие средства, с удовольствием участвуют в их создании. Результаты проведенных занятий позволяют сделать вывод, что повышается активность, самостоятельность учащихся, формируются устойчивые практические навыки работы на компьютере. Критерием эффективности обучения компьютерным технологиям может служить такой показатель, как использование студентами персонального компьютера как средства обучения: для создания презентаций, поиска информации, оформления рефератов, проектов, конкурсных работ, самостоятельных работ, домашних заданий. В качестве электронного образовательного ресурса можно назвать и создание преподавателями личных веб-сайтов. Многие преподаватели нашего колледжа активно применяют свои сайты в обучении. В настоящее время действующих сайтов у нас 13, имеется также сайты двух отделений специальностей 230701 «Прикладная информатика» и 190631 «Техническое обслуживание и ремонт автомобильного транспорта». Исходя из вышесказанного, можно констатировать, что использование ЭОР приводит к обогащению педагогической и организационной деятельности ОУ следующими значимыми воз-

возможностями:

- совершенствования методов и технологий отбора и формирования содержания образования;
- введения и развития новых специализированных учебных дисциплин и направлений обучения, связанных с информатикой и информационными технологиями;
- повышения эффективности обучения за счет повышения уровня его индивидуализации и дифференциации, использования дополнительных мотивационных рычагов;
- организации новых форм взаимодействия в процессе обучения и изменения содержания и характера деятельности обучающего и обучаемого.

***Васильева Татьяна Николаевна,***

*преподаватель кафедры общей и социальной психологии  
Нижегородского филиала МГЭИ,  
г. Нижний Новгород*

### **КОНТРОЛЬНЫЕ ЗАДАНИЯ К ДИСЦИПЛИНЕ «ГЕШТАЛЬТТЕРАПИЯ»**

**У**чебная дисциплина «Гештальттерапия» – это один из базовых психотерапевтических курсов и составляет важное звено в системе профессионального образования практического психолога.

В связи с тем, что гештальттерапия является практико-ориентированным курсом, нами были разработаны контрольные задания по всем темам курса.

В данной статье представлены контрольные задания по трем темам курса: «Источники гештальтподхода», «История развития гештальттерапии», «Теория гештальттерапии».

Контрольные задания представляют собой индивидуальные карточки, в которых приведены вопросы уровня «Знать. Уметь. Владеть». При выполнении контрольных заданий студент должен подготовить сообщение на поставленный вопрос (дать определение понятия, привести пример и пояснить). Предлагается сообщение сопровождать мультимедийной презентацией.

#### **Контрольные задания по теме «Источники гештальтподхода» (всего 12 заданий)**

Задание 1. Приведите определения «гештальттерапии». Почему ряд авторов называют гештальттерапию и процессом, и методом?

Задание 2. Что обозначает слово «awareness» в гештальттерапии?

Задание 3. Какие виды движущих сил Ф. Перлз различает в теории личности? Дайте развернутый ответ.

Задание 4. Какая сила (интегративное образование) формирует гештальт? Какие существуют способы функционирования данного интегративного образования?

**ГАЛЕРЕЯ МЕТОДИЧЕСКИХ ИДЕЙ**

Задание 5. Расскажите за что отвечает каждая функция SELF.

Задание 6. К чему приводит нарушение функций «ОНО», «ЛИЧНОСТЬ», «ЭГО»?

Задание 7. Что такое интроекция? Приведите примеры проявлений данного механизма.

Задание 8. Что такое проекция? Приведите примеры проявлений данного механизма.

Задание 9. Как проявляется проективный механизм? В чем заключается процесс психологической помощи?

Задание 10. Что такое ретрофлексия? В чем заключается процесс психологической помощи при данном механизме нарушения контакта?

Задание 11. Что такое конфлюэнция? Как может выражаться здоровое и нездоровое слияние? В чем заключается процесс психологической помощи при данном механизме нарушения контакта?

Задание 12. Что такое дифлексия? Как может выражаться здоровое и нездоровое отклонение? В чем заключается процесс психологической помощи при данном механизме нарушения контакта?

**Контрольные задания по теме «История развития гештальттерапии» (всего 20 заданий)**

Задание 1. В чем заключался гений Ф. Перлза и его сотрудников, в первую очередь – Лоры Перлз и Пола Гудмена?

Задание 2. Когда, где и какое образование получил Ф.Перлз? Где Фриц Перлз впервые заинтересовался психоанализом З.Фрейда?

Задание 3. Проходил ли Фрица Перлза длительный обязательный курс обучения психоанализа и у кого?

Задание 4. Почему с 1926 года Перлз вел отсчет своему «перерождению» в гештальт-терапевта? Докажите, что холистический подход становится одним из краеугольных камней будущей гештальттерапии

Задание 5. Какую роль в становлении Ф.Перлза сыграла его жена Лора?

Задание 6. Какое влияние на Ф.Перлза и будущую гештальт-терапию оказал В. Райх? Почему первое открытие В. Райха – мышечная броня считается важным шагом вслед за Фрейдом?

Задание 7. Расскажите о южноафриканском периоде биографии Ф.Перлза.

Задание 8. Первая статья Ф.Перлза «Оральное сопротивление» была подвергнута критике, почему?

Задание 9. Чем интересна книга Ф.Перлза «Эго, Голод и Агрессия?»

Задание 10. Когда появилась книга «Гештальттерапия»? С какой целью и для кого она была написана?

Задание 11. Кто и зачем в 50-х годах в Америке организовал Гештальт Институты?

Задание 12. Почему с 1968 года идеи Ф. Перлза стали популярными?

Задание 13. Назовите книги, опубликованные после 1968.

Задание 14. Перечислите названия гештальт-терапии. Какое из назва-

ний, на Ваш взгляд, наиболее выразительнее, почему? Ответ обоснуйте.

Задание 15. Какие техники применяют гештальт-терапевты? Чем можно объяснить обоснованность разнообразия техник гештальттерапии?

Задание 16. Что помогло Ф. Перлзу отойти от психоаналитического подхода? Как это применяется в гештальттерапии?

Задание 17. Докажите, что гештальттерапия совместима с изучением группового процесса и групповой динамики.

Задание 18. Перечислите профессионально важные качества гештальт-терапевта.

Задание 19. Сегодня гештальт-терапия переживает значительный подъем, особенно в Европе, как это можно объяснить?

Задание 20. Перечислите институты, которые заняты практикой и преподаванием гештальттерапии во всех странах мира и в России. Чем обусловлена данная популярность гештальттерапии?

**Контрольные задания по теме «Теория гештальттерапии» (всего 14 заданий)**

Задание 1. На каких теоретических понятиях основывался терапевтический подход Ф.Перлза?

Задание 2. Как Перлз представлял функционирование личности? Что такое принцип саморегуляции? Как это связано с гештальтообразованиями?

Задание 3. Как с незавершенным гештальтом работают в группах? Какие возможности открывает завершённый гештальт?

Задание 3. Дайте характеристику зон осознания. С какой зоной работают многие практические психологи?

Задание 4. Перлз полагал, что неврозы возникают в результате тенденции к сосредоточению на средней зоне. Как это можно объяснить?

Задание 5. Докажите, что противоположности не являются непримиримыми противоречиями, а представляют собой такие различия, которые могут формировать и завершать гештальт.

Задание 6. Расскажите о ролях «Нападающего» и «Защищающегося». Приведите примеры.

Задание 7. В каких жизненных ситуациях и какие реакции выполняют функции защиты?

Задание 8. Почему идентификация считается типом поведения здоровой личности, а слияние невротическим механизмом избегания контакта?

Задание 9. Дайте характеристику поведения интроецирующего, проецирующего, конфлюицирующего и ретрофлексирующего индивидуумов.

Задание 10. Что по мнению Перлза должен сделать взрослый человек для достижения зрелости и принятия ответственности за самого себя?

Задание 11. Перечислите основные принципы гештальттерапии. Какой принцип является основополагающим?

Задание 12. Обозначьте цели гештальтгрупп.

Задание 13. Зачем клиенту важно осознать свой опыт в рамках принципа «здесь и теперь»? Какие возможности представляют гештальтгруппы?

Задание 14. Назовите приемы, которые используются в гештальтгруп-

пах. В чем заключаются цели применения этих приемов?

Мы считаем, что выполнение данных контрольных заданий позволит будущему психологу освоить: 1) основные понятия гештальттерапии (гештальт, осознание, контакт, процесс, способы регулирования границ контакта, цикл опыта и др.); 2) специфику терапевтического процесса и техник гештальт-терапии; 3) принципы взаимоотношений терапевта и клиента; 4) техники гештальттерапии.

**Васина Марина Владимировна,**

*учитель биологии,  
МОАУ СОШ № 13,*

*г. Благовещенск, Амурская область*

**МАТЕРИАЛ ДЛЯ ПРОВЕДЕНИЯ КВН НА ТЕМУ  
«ИЗУЧАЙ И БЕРЕГИ РОДНУЮ ПРИРОДУ»**

**З** адачи:

1. Способствовать привитию у учащихся любви и бережного отношения к природе;
2. Расширить и углубить знания по биологии, географии, природоведению.

**Оформление:** Плакаты и листовки с призывами об охране природы; цитаты известных людей о природе; рисунки учащихся на тему: «Охрана природы», презентация по конкурсам.

**Участники:** Сборные команды учащихся разных возрастных групп или одного возраста.

**Жюри:** Учителя – предметники, учащиеся из Совета Старшеклассников.

**I. Вопросы для разминки:**

1. Какое дерево содержит самое большое количество эфирных масел? (Пихта)
2. Какой кустарник зацветает один из первых? (Рододендрон)
3. Один из самых распространенных съедобных папоротников, произрастающих в лесах (Орляк)
4. Цветок, который можно называть водяными часами? (Кувшинка)
5. Кустарник из семейства брусничных, растущий в заболоченных лесах, ягоды которого с сизоватым налетом? (Голубика)
6. Цветок революции? (Гвоздика)
7. Когда был принят Закон об охране природы? (Октябрь 1960г)
8. Почему нельзя уничтожать лягушек? (Поедают вредных насекомых)
9. Что происходит с пчелой после того, как она ужалил? (Погибает)
10. Кого называют «пернатой кошкой»? (Сову – ночного охотника за мышевидными грызунами)
11. Цветок, сорняк, настой из цветков – мочегонное средство? (Василек)

**ГАЛЕРЕЯ МЕТОДИЧЕСКИХ ИДЕЙ**

12. Водное растение, плоды которого по вкусу напоминают каштан?  
(Водяной орех – Чилим)

13. В античные времена это растение называли греческим словом, переводимым как «медведь»? (Лопух)

14. Почему зимой воробьи и мелкие птицы взъерошивают перья?  
(Между взъерошенными перьями находится много воздуха и таким образом птицы меньше теряют тепла)

15. Какая нить в природе самая тонкая? (Паутинная нить паука)

16. Для чего необходимо ранней весной производить побелку деревьев?  
( Белый цвет отражает солнечные лучи и не вызывает ожоги на коре)

17. У какого зверя рождаются детеныши зимой? (У медведя)

18. Почему охота на пушных зверей весной запрещена? (У многих животных весной появляется потомство и происходит линька)

19. Какие животные спят с открытыми глазами? (Змеи, рыбы)

20. Чем особенно полезна кукушка? (Поедает вредных мохнатых гусениц, которых не едят другие птицы)

**II. Разминка капитанов**

А. Отгадай загадку:

\*\*\*

*Горлодерку*

*Протри сквозь терку,*

*Добавь квасок,*

*Да хлеба кусок.*

*Эта еда -*

*Продлит вам года.*

*(Редька)*

\*\*\*

*Шуба вся ежовая.*

*Служит век как новая.*

*(Хвоя сосны, ели)*

\*\*\*

*Бежал по тропке луговой*

*Кивали маки головой.*

*Бежал по речке голубой —*

*Речка сделалась рябой.*

*(Ветер)*

\*\*\*

*Был зеленым плод —*

*Не просился в рот.*

*Положили в лежку,*

*Он сменил одежду.*

*Красную надел,*

*Для еды поспел.*

*(Помидор)*

\*\*\*

**ГАЛЕРЕЯ МЕТОДИЧЕСКИХ ИДЕЙ**

*Среди лета – метелица,  
Снег летит и стелится.*

*(Тополь)*

\*\*\*

*Белотелая девица  
Солнца вовсе не боится,  
Конец лета,  
А загара нет.*

*(Береза)*

Б. Ответь на вопрос: (Кто быстрее?)

1. Какой зверь становится на зиму весь белый, кроме кончика хвоста?

(Горностай)

2. У кого уши на ногах? (У кузнечика)

3. У какого животного лапы вывернуты ладошками врозь и наружу?

(У крота)

4. Какой цветок имеет название одного из произведений А.М. Горького? (Мальва)

5. Название, какого цветка состоит из частицы, предлога и помещения сторожевого назначения? (Незабудка)

6. Какие растения дают волокно для изготовления тканей? (Лен, хлопчатник, конопля)

7. Из семян, каких растений изготавливают касторовое масло? (Клещевина)

8. Какое растение называют «Дитя солнца»? (Хлопок)

9. Из семян, какого растения изготавливают манную крупу? (Пшеницы)

10. Личинки, какого насекомого повреждают корни деревьев? (Майского жука)

**III. Конкурс литераторов** – участвуют по одному представителю от каждой команды: (назовите авторов литературных строчек)

*Горные вершины*

*Спят во тьме ночной;*

*Тихие долины*

*Полны свежей мглой;*

*Не пылит дорога,*

*Не дрожат листья...*

*(М.Ю. Лермонтов)*

*Славная осень! Здоровый, ядреный*

*Воздух усталые силы бодрит;*

*Лед неокрепший на речке студеной*

*Словно как тающий сахар лежит...*

*(Н.А. Некрасов)*

*Люблю грозу в начале мая,*

*Когда весенний, первый гром,*

*Как бы резвяся и играя,*

*Грохочет в небе голубом.*

**ГАЛЕРЕЯ МЕТОДИЧЕСКИХ ИДЕЙ**

*(Ф.И. Тютчев)*

*Роняет лес багряный свой убор,  
Сребрит мороз увянувшее поле,  
Проглянет день, как будет поневоле  
И скроется за край окружных гор.*

*(А.С. Пушкин)*

*Клен ты мой опавший, клен заледенелый,  
Что стоишь, нагнувшись, под метелью белой?  
Или что увидел? Или что услышал?  
Словно за деревню погулять ты вышел.*

*(С.А. Есенин)*

**IV. Конкурс туристов** – (вытягивают по очереди вопросы и отвечают на них)

1. Что может заменить мясо среди растительного мира? (Грибы, соя, бобы)
2. Какое растение может заменить вату и йод? (Болотный мох сфагнум)
3. Какие растения можно использовать для заварки чая? (Листья земляники, черники, брусники, кипрея)
4. Какое растение можно использовать при мозолях? (Листья подорожника)
5. Листья, каких растений можно использовать как кровоостанавливающее средство? (Подорожник, тысячелистник)
6. Какое растение называют «живым светофором»? (Медуница)
7. Что значит, если на пути вам все чаще стал попадаться подорожник? (Значит, где-то рядом тропа)
8. Какие предметы или растения могут помочь в определении сторон горизонта? (мох, грибы, сучья и ветки деревьев, муравейники, спилы деревьев, смола сосны, цвет коры березы, солнце, звезды, ягоды лесных растений, снег, полярная звезда)

**IV. Конкурс знатоков леса** (участвует один человек из команды)

1. Какое дерево является символом России? (Береза)
2. Корень, какого растения похож на человека? (Женьшень)
3. Злак, который растет быстрее и выше всех? (Бамбук)
4. Какое дерево самое медовое? (Липа)
5. Соком, какого растения выводят бородавки? (Чистотел, росянка)
6. Древесина, какого дерева используется в кораблестроении? (Сосна)
7. Из какого дерева делают спички? (Осина)
8. Какое дерево применяется для изготовления лыж? (Береза)
9. У какого дерева листья чернеют, но не опадают даже зимой? (Дуб)
10. У каких деревьев осенью листья красные? (У клена и рябины).

**VI. Конкурс художников** (нарисовать любой экологический знак и защитить его)

**Конкурс для болельщиков:**

**Алфавит** – на каждую букву слов стихотворения дать название любо-



го растения.

Зеленый патруль – ваша помощь в охране.

В лесу они смолоду словно как в храме.

А лес – он и есть храм природы, чудес

Любите, храните зеленый наш лес.

**Подведение итогов КВН. Награждение команд.**

*Дубровская Светлана Алексеевна,*

*преподаватель информатики,*

*ГБПОУ педагогический колледж № 1 им. Н.А. Некрасова;*

*Дубровская Екатерина Владимировна,*

*преподаватель информатики,*

*ГБПОУ педагогический колледж № 1 им. Н.А. Некрасова,*

*г. Санкт-Петербург*

## **МЕТОДИЧЕСКИЕ РЕКОМЕНДАЦИИ ПО РАЗРАБОТКЕ ИНТЕРАКТИВНЫХ ПОСОБИЙ ДЛЯ ДЕТЕЙ ДОШКОЛЬНОГО ВОЗРАСТА В ПРОГРАММЕ MICROSOFT POWERPOINT**

**М**етодические рекомендации предназначены для студентов педагогических колледжей и ВУЗов, а также педагогических работников дошкольных образовательных учреждений.

В методических рекомендациях описана технология разработки интерактивных компьютерных пособий, заданий и игр для детей дошкольного возраста в программе Microsoft PowerPoint.

Актуальность данной работы обусловлена тем, что повсеместное распространение компьютерной техники и связанных с ней информационных технологий требует от современных педагогов быть компетентными в использовании новых форм и средств воспитания, обучения и развития детей.

В качестве интерактивных пособий для дошкольников могут использоваться презентации книжки с картинками и звуковым сопровождением, пособия по различным областям образовательной программы, интерактивные обучающие игры и т.д.

Мы рассмотрим компьютерные обучающие игры, которые выполнены в виде презентаций в программе Microsoft PowerPoint. Мы предъявляем определенные **требования к компьютерным дидактическим играм**, они должны:

- отвечать конкретным образовательным задачам;
- соответствовать возрасту детей;
- продолжительность непрерывной работы за компьютером не должна превышать нормы, установленные СанПиН 2.4.2.2821-10 (для детей 5 лет - 10 минут, для детей 6-7 лет – 15 минут).
- в конце каждого занятия нужно похвалить ребенка.

**Примеры интерактивных игр, разработанных в программе Microsoft PowerPoint**

Часто в развивающих интерактивных играх-презентациях требуется исключить лишние объекты или понятия. Игра «Выбери лишнее». На экран выводятся несколько картинок, необходимо выбрать лишний объект. При этом верно выбранный объект можно переместить в какую-то специальную область, неверно выбранные объекты могут исчезать или выполнять какие-то действия, заданные с помощью анимации.

Можно подготовить презентацию по ознакомлению ребенка с птицами. Для этого на слайды презентации загружаются изображения птиц, их голоса, места проживания. Нажатием на изображение птицы, можно активизировать издаваемые ею звуки. Затем предложить задания: выбери птицу и нажми на неё мышкой, послушай, как она поёт, на другом слайде вывести несколько изображений птиц, звук поющей птицы, нажми мышкой на того, чей голос ты услышал и т.д. Подобную презентацию можно подготовить по ознакомлению с домашними животными и зверями.

Игра «Где, чья машина?» помогает закрепить знания детей о транспорте социального назначения. Дети отбирают картинки с транспортом социального назначения и его специалистом, соответствующие номеру телефона экстренных служб.

Игра «Кому, что нужно для работы?» закрепляет знания детей о профессиях людей, их предназначение и наличие предметов, которые помогают этим людям в работе. На слайде изображение человека определенной профессии, дети отбирают предметные картинки к данной профессии. Правильно выбранные картинки можно переместить к изображению человека.

В программе Microsoft PowerPoint можно разработать большое количество подобных игр по различным областям образовательной программы, например, «Собери фрукты», «Свари компот», «Собери портфель», «Собери вершки и корешки», «Правила безопасности на дороге» и т.д.

Рекомендации по оформлению презентаций для дошкольников

Презентация для детей должна быть

- яркой, динамичной, красочной;
- переходы между слайдами только по гиперссылкам с использованием кнопок, чтобы при случайном нажатии ребенком на кнопку мыши не было перехода на другой слайд;
- использовать эффекты перемещения в показе слайдов при переходе от одного слайда к другому;
- слайды должны содержать графическую информацию (рисунки, фотографии и т.д.), для оформления можно использовать стили рисунков, эффекты для рисунка, анимацию объектов слайда, однако надо учитывать, что излишнее использование анимации мешает логике восприятия содержания;
- содержать звуковую информацию (звуки природы, голоса животных, птиц, музыкальные произведения, песни).

**Технология подготовки интерактивных развивающих презентаций**

1. Создать титульный слайд.
2. Выбрать дизайн презентации.
3. Создать слайды с обучающей информацией: картинки, звук, видео, если это необходимо.
4. Оформить слайды (можно использовать стили рисунков, эффекты для рисунка, анимацию объектов слайда).
5. Добавить анимацию для переходов между слайдами.
6. Создать слайды с вопросами по теме.
7. Добавить кнопки перехода между слайдами, задать переходы между слайдами только по гиперссылкам.
8. Добавить анимацию, триггеры и (если нужно) звук на слайды с вопросами.
9. Проверить работу презентации.

Добавление триггеров в презентацию

Часто в развивающих интерактивных играх–презентациях требуется исключить (удалить со слайда, переместить) лишние объекты или понятия. Действия объектов после щелчка по ним мышкой задаются с помощью анимации. При использовании обычной анимации эффекты будут появляться в **Области анимации** и выполняться в порядке их добавления. Применение такого средства анимации как триггеры помогает активизировать действия с объектами слайда независимо от последовательности их добавления.

Триггером называется объект на слайде (например, рисунок, фигура, кнопка), щелчок по которому запускает определенное действие. Триггер, также как управляющая кнопка, срабатывает по щелчку левой кнопки мышки на объект, при этом в момент наведения курсор меняет внешний вид на «ладошку».

**Рассмотрим добавление триггеров в презентацию**

1. На верхней панели инструментов находим вкладку «**Анимация**» и выбираем функцию «**Настройка анимации**».

2. Щелчком мыши выделяем один из объектов и нажимаем на кнопку «**Добавить анимацию**». Для неверных ответов зададим анимацию на выход (исчезновение), для верного ответа (в нашем примере это синица) на выделение. Объекты появляются сбоку с именами объектов слайда. Лучше переименовывать картинки до помещения в презентацию так, чтобы у них были разные имена. Добавим смайлик, зададим для него анимацию на вход, чтобы он появлялся при правильном ответе.

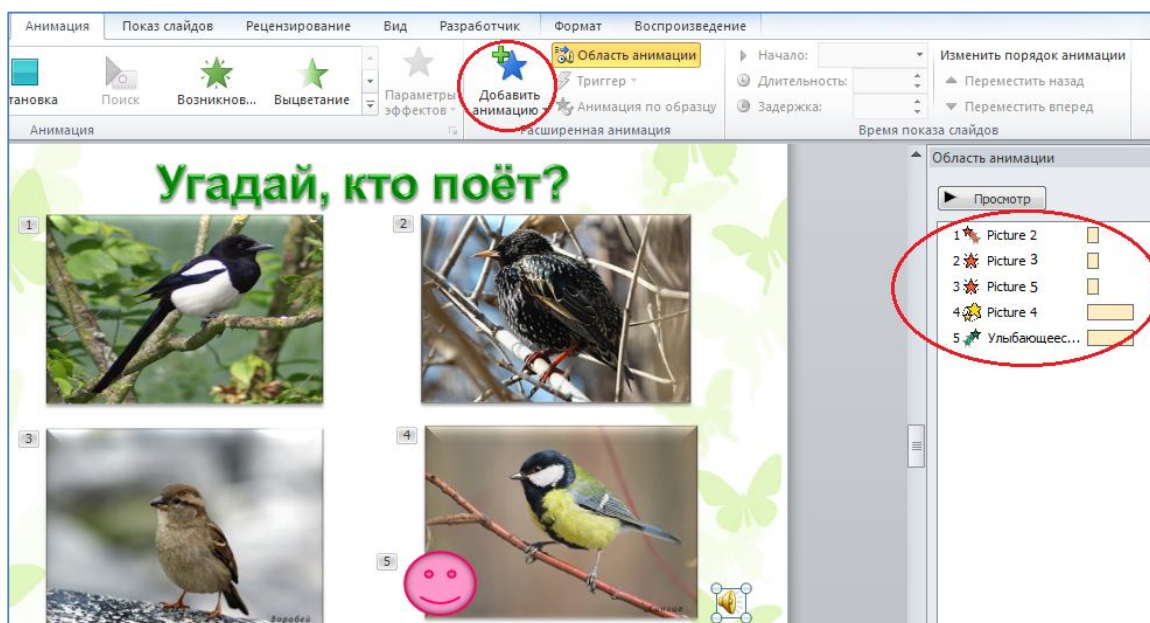

3. Щелкаем по стрелочке рядом с надписью и выбираем «Время».

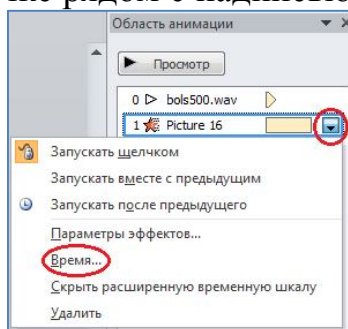

4. В появившемся окне нажимаем на кнопку «Переключатели» и выбираем «Начать выполнение эффекта при щелчке». Убедитесь, что для щелчка выбран нужный вам объект, программа для щелчка часто предлагает другие объекты.

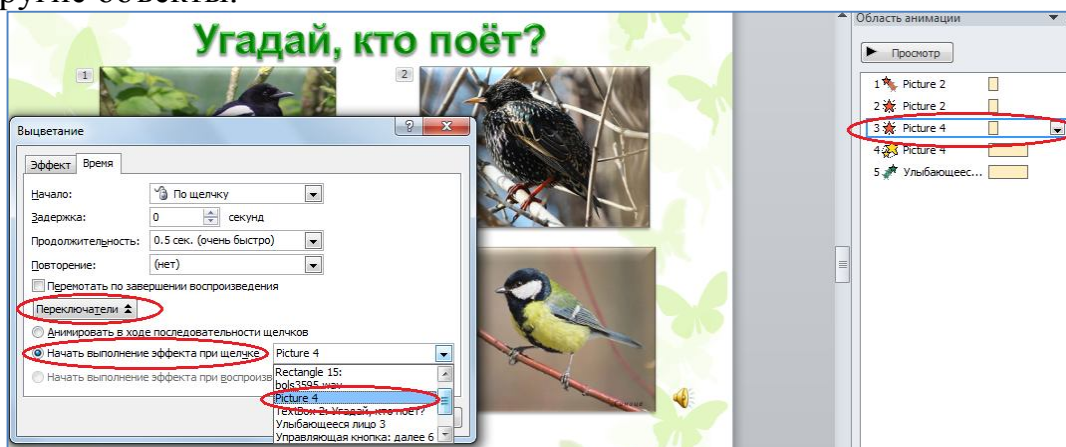

5. Аналогично создадим триггеры для всех объектов анимации. Вместо номеров, обозначающих порядок выполнения анимации, появились значки триггера, теперь порядок выполнения анимации не будет зависеть от последовательности добавления анимации для объектов слайда.

6. Для того, чтобы смайлик появился после правильного ответа, пере-

местим его (перетащим с нажатой клавишей мыши) под рисунок с правильным ответом в области анимации. Затем изменим предыдущий режим запуска щелчком мыши на **Запускать после предыдущего**.

7. По желанию можно добавить появление звука, текста и т. д.

Иногда бывает полезно имитировать исчезновение выбранного объекта в мешке «Собери корешки», корзине «Собери овощи», кастрюле «Свари компот». Рассмотрим на примере слайда для игры «Свари компот».

Добавим для фруктов анимацию (вид анимации **Пути перемещения**), зададим траекторию на кастрюлю. Добавим триггер.

Добавим для фруктов анимацию на выделение **Изменение размера**, затем в **Области анимации** выберем для этого объекта **Параметры эффектов**. В **Параметрах эффектов** выберем размер **Крошечный**. И в этом же окошке выберем **После анимации скрыть**. Теперь при щелчке мышкой на фрукт, он переместится на кастрюлю, уменьшится в размерах и исчезнет.

Применение обучающих мультимедийных презентаций позволяет повысить эффективность процесса обучения и развития ребенка.

*Зайцева Юлия Германовна,*

*преподаватель фортепиано,*

*МБУДО « ДМШ № 1 » Кировского района,*

*г. Казань, Республика Татарстан*

## **МЕТОДИЧЕСКАЯ РАЗРАБОТКА ТЕМАТИЧЕСКОГО КОНЦЕРТА «РОЖДЕНИЕ ДЖАЗА»**

**П**ояснительная записка  
Тематический концерт, к которому относится лекция-концерт «Рождение джаза», является одной из эффективных форм внеклассной работы в музыкальной школе и играет важную роль в воспитании ученика в классе фортепиано. Проводимый в рамках действующего в ДМШ № 1 проекта «Детская филармония», он имеет целью вовлечение детей разного возраста и разных лет обучения в музыкально-творческую деятельность. Именно в группе единомышленников, объединённых общим делом, каковыми являются участники концерта в возрасте от 8 до 13 лет, в доброжелательной атмосфере, ребёнок активнее проявляет свои творческие способности; у него формируются коммуникативные, волевые качества. В результате проведённого мероприятия учащиеся приобретают навык публичных выступлений, навык слушания партнёра по ансамблю. Использование синтезатора в партии сопровождения, создающего эффект оркестрового звучания, способствует развитию устойчивого интереса у учащихся к музыкальному искусству.

Данная разработка может быть полезна преподавателям дополнительного образования детских музыкальных школ и детских школ искусств.

### **Цель**

Развитие музыкальных и творческих способностей

**Задачи**

*Образовательная*

Ознакомление с понятиями «рэгтайм», «блюз», «синкопа», «свинг», «импровизация»

Закрепление полученных в процессе обучения умений и навыков

Формирование представлений о стилевых и жанровых особенностях джаза

*Развивающая*

Развитие музыкального слуха, ритма, памяти

Развитие образного мышления

Развитие коммуникативных, волевых качеств

*Воспитательная*

Воспитание художественного вкуса

Воспитание культуры слушания музыки

Воспитание любви к музыкальному искусству XX века

**Форма проведения** Лекция-концерт

**Возраст** 8-13 лет

**Методическое обеспечение**

Сборники пьес для фортепиано «Аллегро», сост. Т. Смирнова, вып. 3,6

**Оборудование**

Рояль, синтезатор, ноутбук.

**Общий ход мероприятия**

В ходе подготовки к мероприятию педагог разучивает с учащимися сольные и ансамблевые произведения, делает аранжировки для синтезатора ансамблевых пьес Д. Шеринга «Колыбельная», В. Дональдсона «Да, сэр, это мой ребёнок», Э Ромберга «Тихо, как при восходе солнца».

Подготавливается мультимедийная презентация.

В роли ведущего может выступить педагог учащихся.

**Ход мероприятия**

На сцене установлен экран.

Слайд № 1

**Ведущий** Добрый вечер!

Наш концерт посвящён джазу – музыкальному искусству, которое родилось сравнительно недавно, в начале XX века в США, в Новом Орлеане. В начале XX века он был самым многонациональным городом Нового света (здесь жили французы, испанцы, англичане, итальянцы, ямайцы, китайцы, африканцы) и музыкальным. Здесь звучала классическая европейская музыка, насыщенный синкопированным ритмом негритянский фольклор. Европейская и африканская культуры постепенно сливались, и возникла новая музыка-джаз.

Дж. Шеринг «Колыбельная»

Слайд № 2

В конце XIX века в Новом Орлеане появились два течения, без которых джаза просто бы не было. Один из них изобрели чернокожие пианисты-самоучки, работающие в кабачках Сент-Луиса и Нового Орлеана. Его

отличал необычный ритм: на фоне мерного, маршеобразного аккомпанемента

(имитация приёмов игры на банджо) появлялись перебои, синкопы, как бы разрывающие мелодию. Этот стиль назвали «рэгтайм» (в переводе с англ. «рваный ритм»), и в следующие двадцать пять лет он стал самым популярным танцем у молодёжи.

Т. Иванова «Рэгтайм-шутка»

Слайд № 3

Рэгтайм послужил основой многих танцев, основанных на ритмах и характерных телодвижениях, заимствованных у негров: кэкуок, уанстеп, тустеп, фокстрот, чарльстон. В ритме чарльстона написана пьеса, которая сейчас прозвучит.

В. Дональдсон «Да, сэр, это мой ребёнок»

Форму рэгтайм приобрёл в процессе фортепианного музицирования (он родился из импровизаций пианистов), а первым, кто записал его, был

С. Джоппин, негритянский пианист и композитор, которого по праву можно назвать «королём рэгтайма». Им написано свыше трёхсот рэгтаймов, и сейчас вы услышите один из самых известных.

С. Джоппин «Артист эстрады»

Слайд № 4

Другое направление называлось блюз (от англ. «тоска, печаль»). В блюзах (которые исполнялись под аккомпанемент банджо) пели о страданиях, об одиночестве, неразделённой любви. Характерной особенностью блюза являются так называемые «блюзовые тоны» – пониженные третья и седьмая ступени при натуральном мажорном звукоряде. Блюз лежит в основе фортепианного стиля «буги-вуги», который отличает импровизационность, техническая виртуозность, особый вид аккомпанемента (так называемый «шаркающий ритм») и непрерывное ритмическое начало.

Э. Градески «Задиристые буги»

Слайд № 5

Джаз начинается с синкопы, как сказал американский трубач Уинстон Марсалис. Синкопирование является одной из характерных черт джаза и играет ведущую роль в создании музыкального образа пьесы, которую вы сейчас услышите.

М. Шмитц «Прыжки через лужи»

Слайд № 6

Джаз исполняется в манере, называемой свингом. Говоря о свинге, мы приходим к триольности. То есть, если в джазовых нотах мы видим две восьмые, то они так не играют, а играет всегда триоль. То есть это неровные восьмые, а насколько неровные, это уже надо слушать записи таких мастеров джаза как Д. Гиллеспи и О. Питерсон.

М. Шмитц «Сладкая конфета»

Слайд № 7

Джаз – это искусство импровизации. Импровизация ( в переводе с лат.

«без подготовки», «неожиданно») означает метод творчества в музыке, предполагающий сочинение нового в процессе свободного фантазирования. Мы знаем, то импровизировал ещё и И.С. Бах, но он не мог обернуться ко второй скрипке и сказать: «Ну-ка, сыграй тему...». А в Америке можно зайти в три часа ночи в кабачок и сказать собравшимся там музыкантам: «Давайте сыграем блюз», напеть тему, и все тут же подхватят. Они будут играть со слуха, у них начнётся разговор, потому что труба будет слушать, что играет контрабас и будет ей отвечать. В джазе важен не столько солист, сколько сотрудничество всех музыкантов, ибо каждый раз музыка рождается заново.

Р. Роджерс «Голубая луна»

В заключение хотелось бы вспомнить слова классика американского джаза Джорджа Гершвина: «Жизнь – это джаз, и лучшее, что мы можем – это импровизировать».

Э. Ромберг «Тихо, как при восходе солнца».

#### **СПИСОК ЛИТЕРАТУРЫ**

1. Коллиер Д. Становление джаза. Популярный исторический очерк. – М.: Изд-во «Ра-дуга», 1984.

**Ивченко Ольга Владимировна,**

*преподаватель истории и обществознания,*

*ЛиТЖТ-филиал РГУПС,*

*г. Каменск-Шахтинский, Ростовская область*

### **МЕТОДИЧЕСКАЯ РАЗРАБОТКА ОТКРЫТОГО ЗАСЕДАНИЯ ИСТОРИЧЕСКОГО КРУЖКА «ПОИСК» НА ТЕМУ «ТЫ ПОМНИ, НИКОГДА НЕ ЗАБЫВАЙ...»**

*(посвящённое 72-й годовщине освобождения Лихой и Ростовской области от немецко-фашистских захватчиков, 70 – летию Победы советского народа над фашистской Германией, памяти участия советских воинов в войне в Афганистане, в чеченских войнах; Дню Защитника Отечества).*

**З**адачи.

Воспитывать у студентов чувства патриотизма и гражданского достоинства, любовь к Родине.

#### **Умения и навыки.**

1. Прививать навыки к самостоятельной исследовательской работе в поиске краеведческого материала по истории родного края в годы Великой Отечественной войны и других значимых событий.

2. Формировать умения презентации самостоятельно подготовленного материала, защищать свою творческую работу, доводить её до сведения других, заинтересовывать знаниями своей темы слушателей, используя разнообразные методы технологии научно-исследовательской деятельности.

3. Развивать ораторские способности.

**Перечень ключевых терминов и понятий.** Исследовательская дея-



**ГАЛЕРЕЯ МЕТОДИЧЕСКИХ ИДЕЙ**

тельность, исследовательская работа, презентация и защита исследовательской работы, Великая Отечественная война, подполье, концентрационный лагерь, оккупационный режим, патриотизм, героизм.

**Вид занятия:** открытое заседание историко-краеведческого кружка «Поиск» в форме научно-исследовательской конференции.

**Место проведения мероприятия:** актовый зал.

**Оформление.**

1. Выставка историко-исследовательских работ студентов об освобождении мкр. Лиховского, г. Каменска-Шахтинского, г. Морозовска, Гуково, посёлка Глубокий Ростовской области от немецко-фашистских захватчиков в 1943г., о героях-земляках, участвовавших в Великой Отечественной, афганской, чеченских войнах, о фотографиях и письмах с фронта из семейных архивов, о малолетних узниках фашистских концентрационных лагерей.

2. Проектор.

3. Экран.

4. Компьютер.

Ход занятия.

**I. Вступление.**

Перед началом мероприятия звучит песня «От героев былых времен не осталось порой имен» (1 куплет).

**Ведущий 1.** Дорогие друзья! Сегодня в этом зале мы проводим очередное открытое заседание нашего историко-краеведческого кружка «Поиск».

**Ведущий 2.**

«Какой ценой Победа нам досталась

Ты помни, никогда не забывай...».

Этими словами из песни сегодня обращаются к нам герои нашего Отечества всех поколений, защищавших свою Родину от врагов. Им, живым и не вернувшимся, а также 72-й годовщине освобождения Лихой и Ростовской области от немецко-фашистских захватчиков, 70-летию Победы советского народа над фашистской Германией, памяти участия советских воинов в войне в Афганистане, в чеченских войнах, приближающемуся Дню Защитника Отечества мы посвящаем это мероприятие (звучит 2-й куплет песни «От героев былых времен не осталось порой имен», затем музыка затихает).

**Руководитель кружка.** Для нас становится хорошей традицией приглашать на наши мероприятия людей, которые участвовали в героических событиях в истории нашей Родины. Мы рады представить вам наших почётных гостей. Сегодня у нас присутствуют:

- малолетние узники фашистских концлагерей;
- воины-интернационалисты, участники войны в Афганистане (наши земляки), участники чеченских войн;
- члены Лиховского Совета ветеранов;
- фотокорреспондент Каменской городской газеты «Труд. Каменские

вести» (Называются имена всех приглашённых гостей).

**Гостям вручаются памятные сувениры.**

**Ведущий 2.** Дорогие гости! Участники боевых действий и узники концентрационных лагерей! От имени всех студентов и преподавателей нашего техникума мы поздравляем Вас с 72-й годовщиной освобождения Лихой и Ростовской области от немецко-фашистских захватчиков, с приближающимся Днём Защитника Отечества. Желаем Вам здоровья, долголетия! Мы учимся у вас патриотизму, любить свою Родину. Спасибо вам за то, что вы есть.

**Руководитель кружка.**

Завтра многие города и поселения Ростовской области, в том числе и микрорайон Лиховской, отмечают 72-ю годовщину со дня освобождения от немецко-фашистских захватчиков. К этому знаменательному событию многие наши студенты приготовили свои историко-краеведческие исследовательские работы, рассказывающие о тех нелёгких военных годах, о советских узниках немецких концентративных лагерей, о героях Отечества в годы войны и нашего времени – участниках войн в Афганистане и в Чечне. Проекты размещены на этой выставке. Это работы: (называются имена и фамилии студентов, чьи работы размещены на выставке)... Здесь же стоит книга под названием «Дорога железная, а люди золотые» (автор - Попова Р.Е.), в которой рассказывается о героях-железнодорожниках, несших свою трудовую вахту во время войны на станции Лихая.

**Ведущий 1.** Вашему вниманию будут представлены документальные кинохроники, презентации, рассказывающие о том, что пришлось пережить советскому народу во время фашистской оккупации, как наши соотечественники, земляки, родственники, защищали нашу с вами Родину, погибая за неё, за нашу жизнь, а также сегодня мы продолжаем презентацию собранных сведений о защитниках Отечества наших дней.

**2. Основная часть.**

Звучит песня «Священная война». На фоне затихающей музыки показывается документальный фильм из немецких кинохроник о начале войны в сопровождении рассказа выступающего:

«22 июня 1941 года началась Великая Отечественная война. Началась она для нашего народа внезапно. Германия без объявления войны напала на Советский Союз.

Этот фильм содержит кадры из немецкой кинохроники, показывающей действия фашистов в самом начале войны, которые, перейдя границу, идут спокойно по советской земле, думая, что все их действия окажутся безнаказанными.

Для нападения на нашу Родину немецким штабом был разработан «План Барбаросса». План предусматривал внезапное и быстрое вторжение с территории оккупированной Польши.

Это лежат наши погибшие солдаты, результат неверия Сталина до последнего момента в то, что Германия развяжет войну с СССР. Пограничники не ждали нападения...

**ГАЛЕРЕЯ МЕТОДИЧЕСКИХ ИДЕЙ**

Зверствам фашистов не было предела. В захваченных городах действовал жестокий оккупационный режим. Советских граждан угоняли в концентрационные лагеря. На этих кадрах мы видим, как тысячи мирных людей, военнопленных уводили в Германию и в другие оккупированные ею страны...

За свою неподготовленность к этой войне наша страна заплатила миллионами человеческих жизней. Первые два года были самыми тяжелыми для нашего народа. Цена победы была очень велика. В одной лишь Сталинградской битве, которая положила начало изгнанию захватчиков с нашей земли, погибло 500 тысяч советских солдат. Для сравнения – это больше, чем потеряли США за всю войну. За годы войны было уничтожено треть экономики государства, разрушено 1710 городов и поселков городского типа, 70 тысяч сел и деревень, 32 тысячи промышленных предприятий. Такую цену заплатил наш народ ради свободы и мирного неба над головой во всем мире.

«План Барбаросса» предусматривал разгром Советского Союза до начала зимы 1941 года, т.е. за 5 месяцев, но, благодаря героизму нашего народа, фашисты потерпели поражение. На момент начала войны никто из солдат Рейха не сомневался в победе Германии, захватчики думали, что боевые действия пройдут по сценарию Франции и Польши, но в этот раз на защиту Родины встал весь советский народ.

После войны, после тяжелейшего удара, нам прогнозировали 50 лет восстановления, но нашему народу удалось восстановить разрушенное за 5 лет.»

**Ведущий 2.**

Ты помни, путь к победе был не прост,

Кровавой была её цена.

Ты помни Бухенвальд и Холокост,

И смерть и страх, что сеяла война.

**Ведущий 1.**

Ты помни поседевших матерей,

Солдат не возвратившихся домой.

И похоронки забывать не смей!

Всё это надо помнить нам с тобой.

**Презентация к проекту «Лихая в годы войны».**

**Исполнение песни «На безымянной высоте...».**

**Чтение стихотворения, посвящённого погибшим железнодорожникам-лиховчанам в годы Великой Отечественной войны.**

*Давно миновали лишения и беды,*

*которые сеяла всюду война,*

*стоит обелиск в нашем парке Победы,*

*на нём мы героев прочтём имена.*

*За каждой фамилией доблесть и стойкость*  
*железнодорожников грозной поры.*

*В минутном молчании, люди, постойте,*

**ГАЛЕРЕЯ МЕТОДИЧЕСКИХ ИДЕЙ**

*и вспомните труд от зари до зари.  
Стальные дороги, что к фронту, что к тылу,  
мишень для воздушной атаки врага.  
И ночью, и днём их фашисты бомбили,  
горели составы, горели снега.  
Корёжились рельсы и дыбились шпалы,  
в дымах и пожарищах был горизонт.  
Путейцев в бомбёжку землёй засыпало,  
но, встав, они снова брались за ремонт.  
Работали сутками, отдых отставив,  
у всех были мысли и чувства одни:  
чтоб только по графику мчались составы,  
чтоб только приблизить победные дни.  
Победа! Она к нам пришла в сорок пятом,  
Как 70 лет уж стоит тишина.  
Но память о павших по-прежнему свята,  
в граните и бронзе отлита она.  
И этот вот памятник в нашем посёлке -  
частица народной заботы о них.  
Здесь рядышком вечнозелёные ёлки,  
здесь воздух покоем и славой звенит,  
здесь в праздничный день трудовые знамёна,  
как рапорт героям проносит народ.  
Герои, мы помним вас всех поимённо,  
и память о вас никогда не умрёт!*

**Ведущий 2** (слышен звук метронома):

Почтим память о погибших в годы Великой Отечественной, Афганской, Чеченской войн минутой молчания.

**Презентация к проекту «О чём рассказывают фотографии из семейного архива».**

**Исполнение песни «На поле танки грохотали...»**

**Презентация к проекту «Герои Отечества из моего родного города Гуково». Чтение стихотворения «Память».**

Опять война,  
Опять блокада...  
А может, нам о них забыть?  
Я слышу иногда:  
«Не надо, не надо раны беречь.  
Ведь это верно, что устали  
Мы от рассказов о войне.  
И о блокаде пролистали  
Стихов достаточно вполне».  
И может показаться  
Правы и убедительны слова,  
Но даже если это правда,

Такая правда – не права!  
Чтоб снова на земной планете  
Не повторилось той зимы,  
Нам нужно, чтобы наши дети  
Об этом помнили, как мы!  
Я не напрасно беспокоюсь,  
Чтоб не забылась та война:  
Ведь эта память – наша совесть.  
Она, как сила нам нужна!

**Презентация к проекту «Малолетние узники фашистских лагерей из посёлка Глубокий».**

**Исполнение песни «Последний бой».**

**Ведущий 1.**

А сейчас мы предоставим слово нашим почётным гостям.

(Во время выступления гости награждают студентов Благодарственными Письмами за лучшие поисковые работы, вручают Памятную Книгу в дар музейной комнате техникума о погибших воинах-каменчанах во время локальных конфликтов от воинов-интернационалистов г. Каменска-Шахтинского).

**III. Заключение.**

**Председатель историко-краеведческого кружка «Поиск» оглашает решение открытого заседания:**

1. Продолжить поисково-исследовательскую работу по истории Великой Отечественной войны на территории малой родины.

2. Поздравить участников Великой Отечественной войны, участников боевых действий в локальных конфликтах, проживающих в Лихой, с Днём освобождения посёлка от немецко-фашистских захватчиков, а также с Днём защитника Отечества.

3. Продемонстрированный материал оформить в виде экспозиций для музея техникума «Отечества родимый уголок».

4. Информировать общественность ЛиТЖТ-филиала РГУПС (Лиховского техникума железнодорожного транспорта – филиала РГУПС) о работе кружка «Поиск» через студенческую газету «Вестник ЛиТЖТ», а также общественность г. Каменска-Шахтинского через газету «Труд. Каменские вести» о проведённом мероприятии».

5. Пополнить электронный материал музея подготовленными презентациями о родном крае в годы Великой Отечественной войны и локальных конфликтов.

Мероприятие заканчивается фотосессией, во время которой участники мероприятия фотографируются с гостями. Снова звучит песня «О героях былых времён...».

После фотосессии организовывается чаепитие в музейной комнате вместе с гостями.

Ипполитова Анастасия Сергеевна,

преподаватель,

ГАОУ КО СПО «Калужский базовый медицинский колледж»,

г. Калуга

## МЕТОДИЧЕСКАЯ РАЗРАБОТКА ПРАКТИЧЕСКОГО ЗАНЯТИЯ ПО МАТЕМАТИКЕ «ОБЪЕМЫ МНОГОГРАННИКОВ»

**Т**ип занятия: урок совершенствования умений и навыков.

Вид занятия: практическое занятие.

### Цели занятия:

- *Образовательные:* способствовать усвоению каждым студентом понятия объема и основных формул объемов; продолжить вырабатывать навыки построения чертежей; научить применять полученные теоретические знания при решении практических задач и при работе с моделями многогранников.

- *Развивающие:* развивать умения обобщать и систематизировать; развивать логическое мышление студентов, их математическую речь.

- *Воспитательные:* воспитывать дисциплинированность, трудолюбие; формировать навыки общения, умения работать в коллективе.

### Формируемые общие компетенции:

ОК 3. Принимать решения в стандартных и нестандартных ситуациях и нести за них ответственность.

ОК 6. Работать в коллективе и команде, эффективно общаться с коллегами, руководством, потребителями.

ОК 7. Брать на себя ответственность за работу членов команды (подчиненных), за результат выполнения заданий.

**Оборудование:** доска, мел, линейка, компьютер, мультимедийный проектор, экран, презентация, раздаточный материал (модели многогранников).

**Внутрипредметные связи:** «Площади многоугольников», «Теорема Пифагора», «Многогранники», «Призма и ее элементы», «Пирамида и ее элементы. Усеченная пирамида».

**Межпредметные связи:** физика, химия, биология, география.

### Структура занятия:

*I. Организационный момент (1 мин)*

*II. Актуализация опорных знаний и умений (10 мин.)*

1. Мобилизующее начало занятия, сообщение плана работы на занятии.

2. Работа с готовыми чертежами призмы и пирамиды у доски с целью контроля усвоения опорных знаний по элементам многогранников.

3. Фронтальный опрос с целью контроля усвоения опорных знаний.

4. Мотивация изучения темы, постановка учебной задачи и объявление темы практического занятия.

*III. Формирование новых знаний и способов действия (14 мин.)*

Работа в парах по составлению опорной таблицы с целью обобщения

и систематизации знаний с последующей проверкой.

**IV. Применение знаний, формирование умений и навыков (55 мин.)**

1. Решение практических задач у доски с комментированием, с целью овладения новым способом действия.

2. Выполнение лабораторно-графической работы в группах, с целью применения полученных знаний в новой практической ситуации.

3. Проверка результатов лабораторной работы, с целью контроля овладением способом действия по применению полученных знаний в новой ситуации.

4. Фронтальное решение кроссворда по теме «Многогранники», с целью закрепления основных понятий и формул данной темы.

5. Подведение итогов практического занятия, сообщение домашнего задания.

**Ход занятия:**

**Актуализация опорных знаний и умений**

1. Мобилизующее начало занятия, сообщение плана работы на занятии.

Сегодня на занятии мы продолжаем изучение темы «Измерения в геометрии»; мы расширим и обобщим наши знания о призме и пирамиде; научимся применять полученные знания при решении задач на вычисление объемов и при работе с моделями многогранников.

Каждая ваша работа на занятии будет оцениваться. В конце практического занятия будет выставлена промежуточная оценка, а итоговая оценка будет выставлена после проверки ваших рабочих тетрадей.

2. Работа с готовыми чертежами призмы и пирамиды.

С целью проверки уровня усвоения знаний по темам «Призма и пирамида, их элементы», проведем работу у доски по готовым чертежам. Двое студентов приглашаются к доске.

Необходимо определить и записать основные элементы и вид призмы (пирамиды):

- 1) вид;
- 2) основание;
- 3) боковые ребра;
- 4) боковые грани;
- 5) вершины;
- 6) высота.

3. Фронтальный опрос в виде блиц опроса.

На слайде презентации изображены фигуры, за которыми скрываются вопросы. Каждому студенту по цепочке необходимо выбрать фигуру и ответить на выпавший вопрос. В случае неверного ответа, на вопрос может ответить другой студент, который первый поднимет руку.

*Предполагаемые вопросы:* Какая призма называется правильной? Что

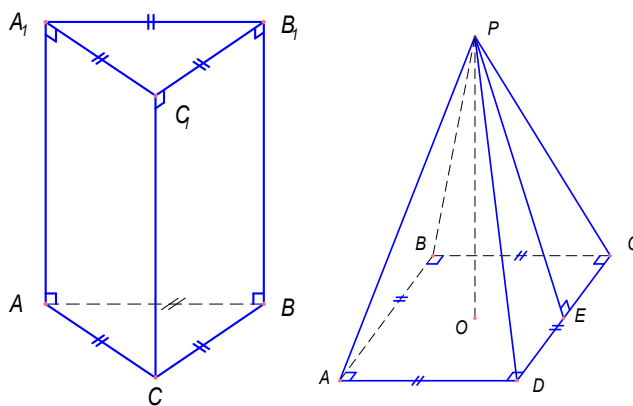

**ГАЛЕРЕЯ МЕТОДИЧЕСКИХ ИДЕЙ**

такое высота призмы? Какая пирамида называется правильной? Что такое высота пирамиды? Как можно вычислить объем прямоугольного параллелепипеда? Формула объема куба. Формула объема призмы. Формула объема пирамиды. Назовите свойства объемов. Формула площади треугольника. Как можно вычислить площадь квадрата? Формула площади прямоугольника.

*4. Мотивация изучения темы, объявление темы практического занятия.*

*П.:* Часто ли в жизни мы встречаем многогранники?

*С.:* Да, часто. Примером многогранников служат египетские пирамиды; некоторые сооружения, пчелиные соты, кристаллы веществ и т.д.

*П.:* Все мы любим наш город, в котором много современных и старинных зданий. А задумывались ли вы, из каких геометрических тел они состоят?

*С.:* Здания состоят из таких геометрических тел, как параллелепипед, куб, призма, пирамида и усеченная пирамида.

*П.:* А из каких геометрических тел состоит здание нашего колледжа?

*С.:* Из прямоугольных параллелепипедов, треугольной призмы.

*П.:* Хорошо, а наша аудитория – какое геометрическое тело?

*С.:* Аудитория имеет форму прямоугольного параллелепипеда.

*П.:* Если вам потребуется рассчитать массу воздуха в нашей аудитории, как вы поступите?

*С.:* Для начала нужно будет снять размеры аудитории и вычислить ее объем. Для того чтобы рассчитать массу воздуха в аудитории, умножим плотность воздуха на вычисленный объем.

*П.:* Решение такой задачи сводится к вычислению объема многогранника.

Тема нашего практического занятия «Объемы многогранников».

**Формирование новых знаний и способов действия**

*Работа в парах по составлению опорной таблицы с последующей проверкой.*

С целью обобщения и систематизации знаний проводится работа в парах по составлению опорной таблицы «Объемы многогранников». Время на работу: 8 минут. Задание: таблица должна быть составлена так, чтобы ее было удобно использовать при решении практических задач.

*Возможный вид опорной таблицы:*

<b>Название многогранника</b>	<b>Чертеж</b>	<b>Формула объема</b>
-------------------------------	---------------	-----------------------

**Применение знаний, формирование умений и навыков**

*1. Решение практических задач у доски.*

**Задача № 1.** Измерения прямоугольного параллелепипеда равны 8 см, 12 см и 18 см. Найти ребро куба, объем которого равен объему этого па-



раллелепипеда.

**Задача № 2.** Вычислите объем правильной треугольной пирамиды, длина основания которой равна 4 см, а длина высоты 6 см.

Преподаватель зачитывает условия задач. Один из студентов вызывается к доске для подробного решения задачи №1. Остальные студенты записывают решение в тетради. При решении задачи № 2 один из студентов вызывается для записи условия и построения чертежа, второй студент – для самостоятельного решения с записью на крыле доски. Остальные студенты решают задачу самостоятельно в своих тетрадях, а после сверяют свое решение с записями на доске.

*2. Выполнение лабораторно-графической работы в группах.*

Проводится лабораторно-графическая работа в группах с моделями многогранников. Студенты делятся на три группы. Каждая группа получает свой набор, состоящий из трех моделей многогранников:

*1-ая группа:* куб, прямоугольный параллелепипед, треугольная призма;

*2-ая группа:* куб, прямоугольный параллелепипед, правильная четырехугольная пирамида;

*3-я группа:* куб, прямоугольный параллелепипед, четырехугольная пирамида.

**Задание:** Произведя необходимые измерения, вычислите объем многогранника.

На выполнение работы отводится 15 минут. Вся лабораторная работа должна быть оформлена в виде трех задач. При решении задачи в тетради должен быть изображен чертеж, должно быть записано условие задачи, что требуется найти, подробное решение, ответ.

В конце занятия студенты должны будут сдать тетради на проверку.

*3. Объявление и проверка результатов лабораторной работы.*

Для проверки результатов лабораторной работы вызываются по два представителя от каждой группы. Один студент выполняет чертеж и записывает условие задачи, а другой – записывает решение задачи.

Представители 1-ой группы оформляют задачу на вычисление объема правильной треугольной призмы, 2-ой группы – вычисление объема прямоугольного параллелепипеда и куба, 3-й группы – вычисление объема четырехугольной пирамиды. Студенты оглашают результаты работы своей группы, поясняют ход решения, остальные студенты записывают в свои рабочие тетради решения задач других групп.

В то время, пока представители групп оформляют решения на доске, студентам предлагается решить задачу по готовому чертежу, изображенному на слайде.

**Задача:** Вычислить объем пирамиды, изображенной на чертеже.

*4. Фронтальное решение кроссворда.*

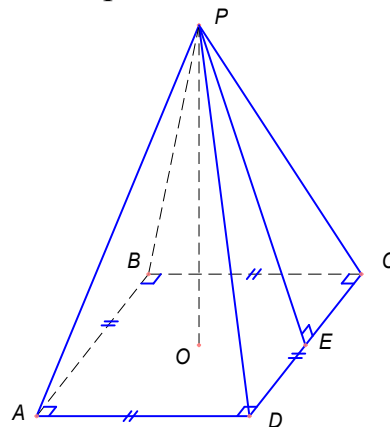

ГАЛЕРЕЯ МЕТОДИЧЕСКИХ ИДЕЙ

В заключение практического занятия предлагается решить кроссворд по теме «Многогранники». Отгадываются слова по порядку. Ответ дает тот студент, который первый поднимет руку.

**Кроссворд «Многогранники»**

Вопросы:

1. Как называется сторона многоугольника? (ребро)
2. Как называется фигура, состоящая из многоугольников? (многогранник)
3. Объем какой фигуры можно вычислить по формуле  $V = S_{осн} \cdot h$ ? (призма)
4. Как называется многоугольник, из которого состоит многогранник? (грань)
5. Объем какой фигуры можно вычислить по формуле  $V = a^3$ ? (куб)
6. Как называется отрезок, соединяющий две вершины не лежащих в одной грани? (диагональ)
7. Объем какой фигуры можно вычислить по формуле  $V = \frac{1}{3} S_{осн} \cdot h$ ? (пирамида)
8. Назовите точку соединения сторон многоугольника. (вершина)

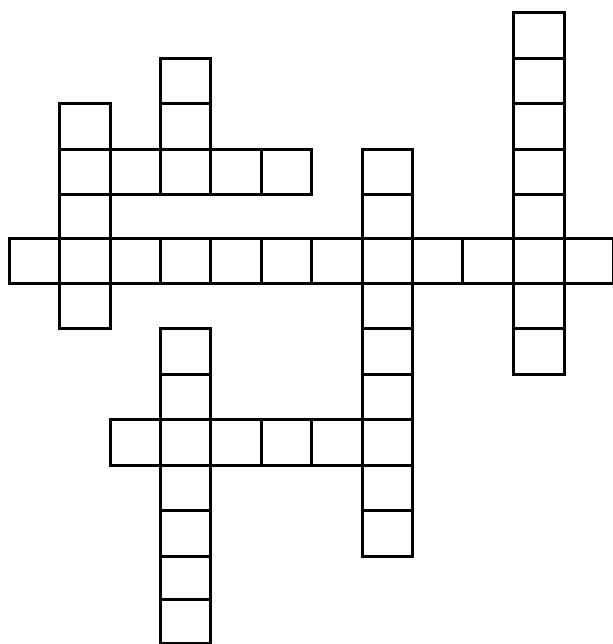

5. Подведение итогов практического занятия, сообщение домашнего задания

*Предполагаемые вопросы:* О каких многогранниках говорили? Какие задания выполняли? Чему новому научились? Где можно применить полученные знания, умения? Какой этап занятия показался вам наиболее интересным?

За работу на занятии выставляются промежуточные оценки. Окончательная оценка выставляется после проверки рабочих тетрадей.

*Домашнее задание:*

**ГАЛЕРЕЯ МЕТОДИЧЕСКИХ ИДЕЙ**

- ✓ Повторить теоретический материал по теме «Измерения в геометрии»;
- ✓ Выполнить в рабочей тетради задания из учебника: № 658, № 685;
- ✓ Выполнить лабораторную работу с моделью правильной четырехугольной усеченной пирамиды. **Задание:** Произвести необходимые измерения и вычислить объем многогранника.

**СПИСОК ЛИТЕРАТУРЫ**

1. Атанасян Л.С. и др. *Геометрия, 10-11: Учеб. для общеобразоват. учреждений.* – М.: Просвещение, 2000.
2. Погорелов А.В. *Геометрия: Учеб. пособие для 6-10 кл. сред. шк.* – М.: Просвещение, 1987.
3. Шарыгин И.Ф. *Геометрия (базовый уровень) 10-11 кл.* – 2005.

**Каранетян Алина Саядовна,**

*преподаватель,*

*ГАОУ КО СПО «Калужский базовый медицинский колледж»,  
г. Калуга*

**МЕТОДИЧЕСКАЯ РАЗРАБОТКА ПРАКТИЧЕСКОГО ЗАНЯТИЯ  
НА ТЕМУ «ОВР. ЭЛЕКТРОЛИЗ СОЛЕЙ»**

**Ц**ели:

**1. Обучающие**

Проверить знания учащихся по вопросам: степень окисления, окислительно-восстановительных реакциях, окислители, восстановители, процессы окисления и восстановления, классификации ОВР, электролиз, электролиз растворов и расплавов.

Проверить и закрепить умения: определять степень окисления, окислитель, восстановитель, процессы окисления и восстановления, составление ОВР методом электронного баланса, составлять схемы электролиза растворов и расплавов, выполнять химические опыты, наблюдать за химическими явлениями, составлять уравнения реакций по результатам химического эксперименты, делать вывод, анализируя результаты наблюдаемых химических явлений.

**2. Воспитательные**

Создать положительный настрой к обучению и готовность к активной мыслительной деятельности, используя видеоматериалы и метод демонстрационного эксперимента; воспитывать культуру речи и труда. Воспитывать культуру общения через работу в парах. (ОК 6. Работать в коллективе и в команде, эффективно общаться с коллегами, руководством, потребителями. ОК 12. Оказать первую медицинскую помощь при неотложных состояниях ОК 13. Организовать рабочее место в соответствии с требованиями охраны труда, производственной санитарии, инфекционной и противопожарной безопасности).

**3. Развивающие**

Развивать у учащихся познавательный интерес к изучению химии,

**ГАЛЕРЕЯ МЕТОДИЧЕСКИХ ИДЕЙ**

умение анализировать, сравнивать, делать выводы, самостоятельность учащихся. (ОК 3.: Принимать решения в стандартных и нестандартных ситуациях и нести за них ответственность ОК 4. Осуществлять поиск и использование информации, необходимой для эффективного выполнения профессиональных задач, профессионального и личностного развития).

**Мотивация**

ОВР очень распространены в природе и являются основой жизнедеятельности живых организмов, поскольку с ними связаны обмен веществ, процессы дыхания, брожения, гниения, фотосинтез. Широкое применения ОВР получили в технике: в процессах коррозии металлов, горении различных топлив, металлургических, электролитических и др. Наиболее эффективно используется в электролизе. Этим способом получают многие металлы (щелочные и щелочноземельные, алюминий), а также такие неметаллы, как водород, кислород, хлор).

ВНУТРИПРЕДМЕТНЫЕ СВЯЗИ	МЕЖПРЕДМЕТНЫЕ СВЯЗИ
Химия – теория электролитической диссоциации, сильные и слабые электролиты	Физика – физика электролиза (законы Фарадея) Медицина – электрофорез Металлургия

**Тип занятия:** практическое занятие.

**Место проведения:** кабинет химии.

**Время занятия:** 120 мин.

**Основные понятия:** степень окисления, окислительно-восстановительные реакции, окислители, восстановители, процессы окисления и восстановления, межмолекулярные ОВР, внутримолекулярные ОВР, диспропорционирования, электролиз, электролизер, катод, анод, электролиз растворов и расплавов.

**Оснащение занятия:** учебно-методические и наглядные пособия, мультимедийный проектор.

**Химическое оборудование:** микролаборатория.

**ХОД ЗАНЯТИЯ**

**I. Организационный момент, мобилизация аудитории:**

- а) принять рапорт дежурного;
- б) отметить отсутствующих;
- в) проверить внешний вид, организацию рабочего места;
- г) готовность к занятию, состояние доски, мел.

**II. Постановка цели. Мотивация**

Преподаватель обращается к студентам с вступительным словом, сообщает тему, цели занятия, аргументируя значимости темы, в том числе и для профессиональной деятельности. Студенты знакомятся с основными этапами учебной работы:

1. Самостоятельное выполнение задания по вариантам в виде кроссворда, для выявления знаний лекционного материала.
2. Проводится оценка результатов выполненного задания в парах при

обсуждении решения кроссворда совместно с преподавателем.

3. Блиц опрос по ОВР и электролизу солей.

4. Выполнение практической работы

Преподаватель объясняет студентам из чего будет складываться интегрированная оценка: из оценки за решенный кроссворд и оформление результатов лабораторной работы.

### III. Актуализация знаний

Проведение письменного опроса в виде решения кроссворда с целью выявления знаний студента. На этом этапе происходит взаимопроверка результатов самостоятельной работы в парах. При коллективном обсуждении результатов. Затем студенты выставляют себе оценки, исходя из заданных критериев. Проводится анализ ошибок.

### IV. Операционно-познавательная часть

Проведение практической работы с целью продолжения формирования умений:

- классифицировать реакции с точки зрения степени окисления;
- применять понятия – степень окисления, окислители и восстановители процессы окисления и восстановления;
- составлять электронный баланс для окислительно-восстановительных реакций и применять его для расстановки коэффициентов в молекулярном уравнении;
- выполнять химический эксперимент.

В результате этой работы студенты **научатся**:

1. Определять окислительно-восстановительные реакции.
2. Рассчитывать степень окисления.
3. Определять окислитель, восстановитель, процессы окисления и восстановления.
4. Составлять электронный баланс для окислительно-восстановительных реакций и применять его для расстановки коэффициентов в молекулярном уравнении.

5. Выполнять химический эксперимент: Взаимодействие металлов растворами солей и растворами кислот. Взаимодействие азотной кислот с медью. Окислительные свойства перманганата калия в различных средах.

После выполнения практической работы студенты сдают тетради с выполненным заданием для проверки и выставления оценок.

### V. Обобщение и выводы.

### VI. Домашнее задание.

1. Составьте уравнения окислительно-восстановительных реакций методом электронного баланса. Укажите окислитель, восстановитель:

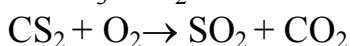
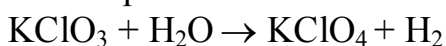

2. Вычислите массу оксида серы (IV), который может быть получен из пирита массой 0,6 кг, содержащего 10% примесей?

3. Какие процессы протекают на катоде и аноде при электролизе вод-

ГАЛЕРЕЯ МЕТОДИЧЕСКИХ ИДЕЙ

ного раствора хлорида цинка. Дайте объяснения.

4. Составьте схему электролиза расплава хлорида цинка.

**Блок контроля исходного уровня знаний**

**Кроссворд 1. Окислительно-восстановительные реакции**

**Вопросы**

1 (по вертикали): атом, присоединяющий электроны

2 (по вертикали): атом, присоединяющий электроны

3 ( по горизонтали): какое число электронов отдается по схеме  $P^{-3} \rightarrow P^{+5}$

4 (по горизонтали): какое число электронов присоединяется по схеме  $Cr^{+6} \rightarrow Cr^{+5}$

5 (горизонтально): какой процесс происходит по схеме реакции  $HNO_3 \rightarrow NO_2$

6 (по горизонтали): какой процесс происходит по схеме реакции  $N_2 \rightarrow HNO_3$

7 (по вертикали): тип ОВР, в котором окислитель и восстановитель находятся в разных молекулах

8 (по вертикали): тип ОВР, в котором окислитель и восстановитель находятся в одной молекуле

9 (по горизонтали): тип ОВР, в котором окислитель и восстановитель является один и тоже атом

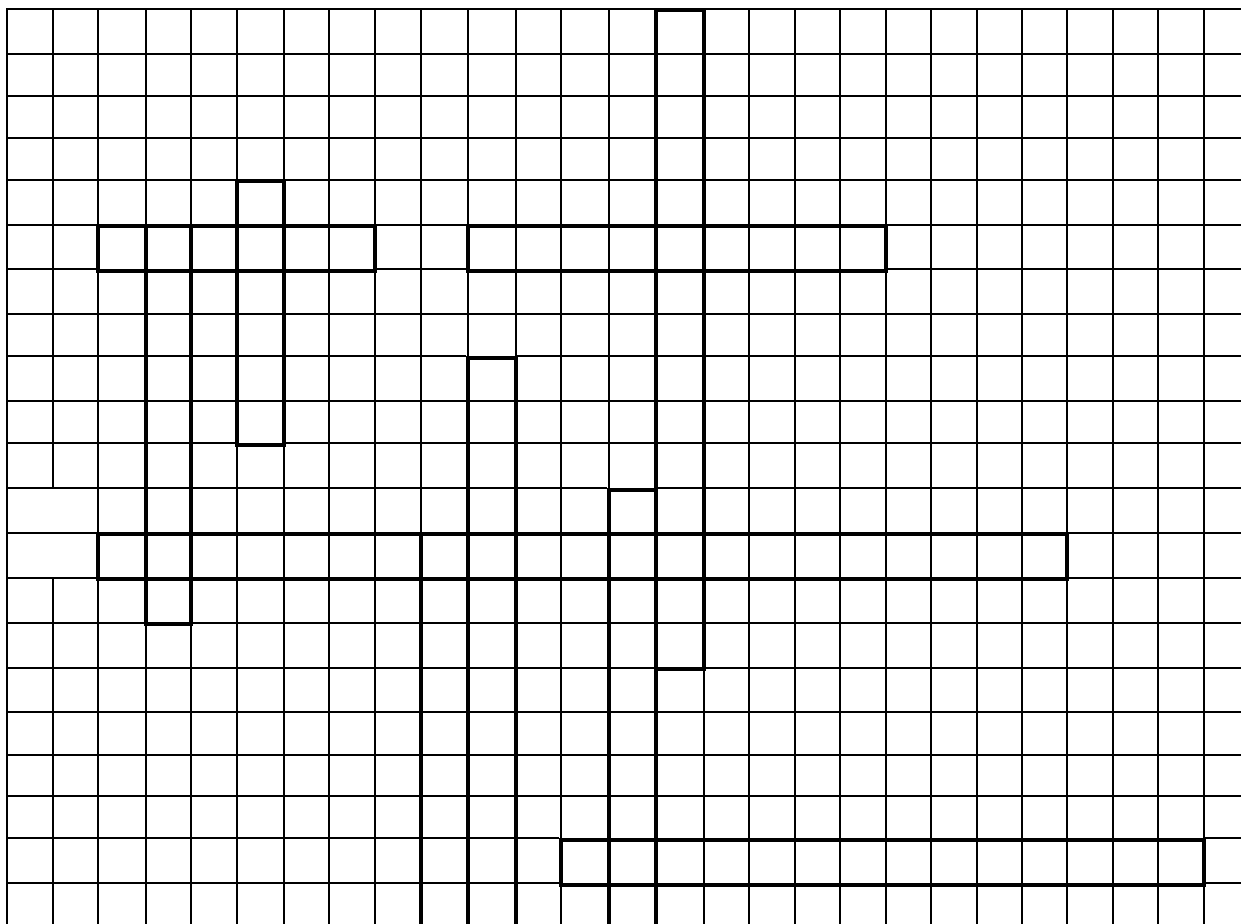

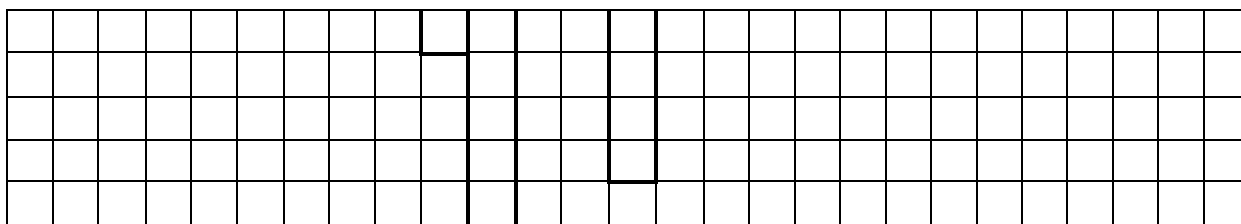

**Кроссворд 1. Электролиз.**

**Вопросы**

1 (по горизонтали): окислительно-восстановительный процесс, протекающий под действием электрического тока.

2 (по вертикали): отрицательно заряженный электрод

3 (по горизонтали): положительно заряженный электрод

4 (по горизонтали): где происходит электролиз по схеме  $\text{NaCl} \rightarrow \text{Na} + \text{Cl}_2$

5 (по вертикали): где происходит электролиз по схеме  $\text{NaCl} \rightarrow \text{NaOH} + \text{Cl}_2 + \text{H}_2$

6 (по горизонтали): какой газ выделяется на катоде при электролизе раствора  $\text{KCl}$

7 (по вертикали): какой газ выделяется на аноде при электролизе раствора  $\text{KNO}_3$

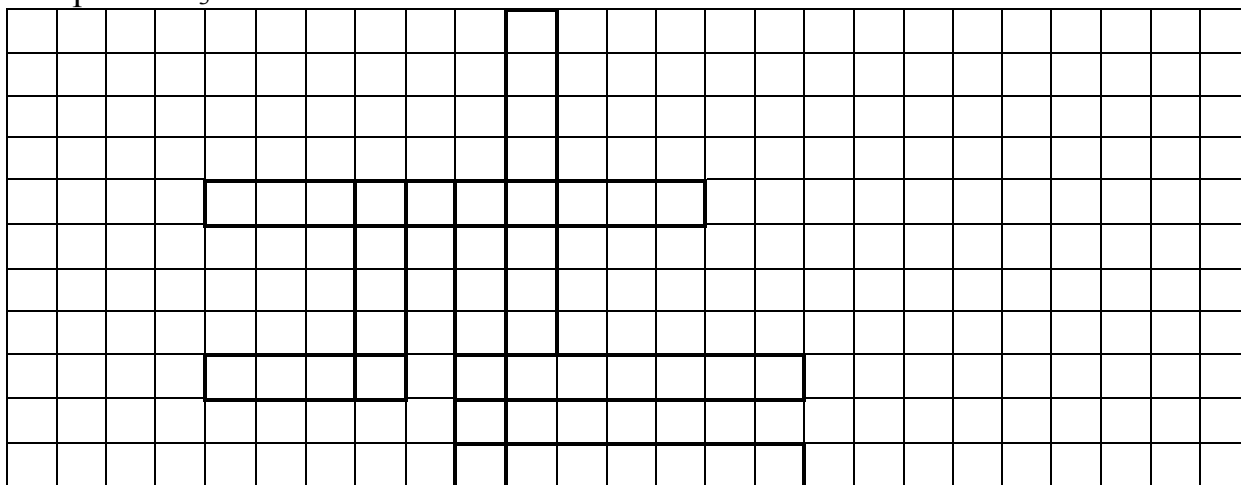

**Критерии оценки**

«5» - задание выполнено полностью

«4» - задание выполнено, но есть одна ошибка

«3» - задание выполнено, но есть три ошибки

«2» - задание выполнено, допущено более 3 ошибок

**Операционно-познавательный блок**

Работа по составлению уравнений окислительно-восстановительных реакций и проведение соответствующих опытов. Работа проводится в парах.

**Экспериментальная работа**

Тема: «Окислительно-восстановительные реакции»

**Цель работы:** изучение окислительно-восстановительных реакций, расстановка коэффициентов методом электронного баланса.

**Приборы и реактивы:** микролаборатория

**ГАЛЕРЕЯ МЕТОДИЧЕСКИХ ИДЕЙ**

Прежде чем приступить к выполнению опыта, следует внимательно прочитать его описание, и если есть непонятные вопросы, выяснить их у преподавателя.

Записи в лабораторной тетради ведут в следующем порядке:

Что делали	Что наблюдали	Уравнения реакций	Выводы

После выполнения лабораторной работы студент обязан, навести порядок на лабораторном столе, вымыть пробирки, поставить всё на место, тщательно вымыть руки.

В лаборатории нельзя работать без халата и с распущенными волосами.

**ОПЫТ №1**

**Взаимодействие цинка с соляной кислотой**

Поместите в пробирку 6-7 капель соляной кислоты и опустите кусочек цинка.

*Ответьте на вопросы и выполните задания:*

1. Какие изменения происходят?
2. Является ли эта реакция окислительно-восстановительной? Почему?
3. Запишите результаты наблюдений, уравнения реакций.
4. Расставьте коэффициенты методом электронного баланса. Сделайте выводы. Кусочек цинка промойте водой и оставьте для следующего опыта.

**ОПЫТ №2**

**Взаимодействие цинка и железа с сульфата меди(II).**

Поместите в две пробирки по 5-6 капель раствора сульфата меди(II). В одну пробирку опустите кусочек цинка, а в другую – железный гвоздик (зачистите его наждачной бумагой).

*Ответьте на вопросы и выполните задания:*

1. Какие изменения происходят на поверхности металлов? Запишите результаты наблюдений,
2. Является ли эта реакция окислительно-восстановительной? Почему?
3. Запишите уравнения реакций.
4. Расставьте коэффициенты методом электронного баланса. Сделайте выводы.

**ОПЫТ №3**

**Окислительные свойства перманганата калия в различных средах**

В три пробирки налейте по 6-7 капель раствора сульфита натрия  $\text{Na}_2\text{SO}_3$ . Затем в первую пробирку добавьте 2-3 капли соляную кислоту  $\text{HCl}$ , а в третью 2-3 капли гидроксид натрия  $\text{NaOH}$ . После прилейте в каждую пробирку по 2-3 капли перманганата калия  $\text{KMnO}_4$ .



**ГАЛЕРЕЯ МЕТОДИЧЕСКИХ ИДЕЙ**

Ответьте на вопросы и выполните задания:

1. Какие изменения происходят в пробирках 1, 2, 3?
2. Отметьте цвет растворов в каждой пробирке.
3. Запишите результаты наблюдений.
4. Составьте уравнения реакций, расставьте коэффициенты методом электронного баланса:

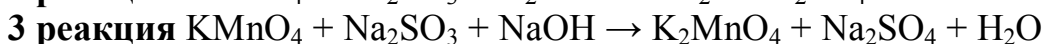
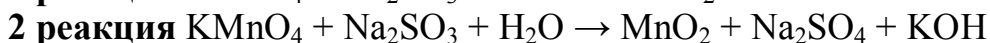

5. Сделайте вывод о том, как влияет среда на окислительные свойства перманганата калия.

**СПИСОК ЛИТЕРАТУРА**

1. Габриелян О.С. Химия: учеб. для студ. проф. учеб. заведений / О.С. Габриелян, И.Г. Остроумов. – М., 2005.
2. Габриелян О.С. Химия в тестах, задачах, упражнениях: учеб. пособие для студ. сред. проф. учебных заведений / О.С. Габриелян, Г.Г. Лысова. – М., 2006.
3. Габриелян О.С. Практикум по общей, неорганической и органической химии: учеб. пособие для студ. сред. проф. учеб. заведений / Габриелян О.С., Остроумов И.Г., Дорофеева Н.М. – М., 2007.
4. Ерохин Ю.М., Фролов В.И. Сборник задач и упражнений по химии (с дидактическим материалом): учеб. пособие для студентов средн. проф. завед. – М., 2004.

**Колтунова Елена Валерьевна,**

преподаватель русского языка и литературы,

ЛиТЖТ – филиал РГУПС,

г. Каменск-Шахтинский, Ростовская область

**ДЕЯТЕЛИ ЛИТЕРАТУРЫ И ИСКУССТВА  
НА ЗАЩИТЕ ОТЕЧЕСТВА. ПОЭЗИЯ ПЕРИОДА  
ВЕЛИКОЙ ОТЕЧЕСТВЕННОЙ ВОЙНЫ**

**П**роведение данного мероприятия запланировано накануне дня Победы и имеет следующие цели:

1. дать понятие о литературе военных лет;
2. определить тематику поэзии как самого оперативного жанра;
3. воспитывать активную гражданскую позицию, чувство патриотизма;
4. сохранять память о Великой Отечественной войне.

Формой проведения занятия выбрана Литературно-музыкальная композиция, так как многие стихи военных и послевоенных лет, посвященные Великой Отечественной войне, переложены на музыку.

Участники мероприятия – студенты группы Д-11.

На этапе подготовки студенты получили домашнее задание: выучить стихи о Великой Отечественной войне.

Задание на занятии: во время прослушивания стихов и песен о Великой Отечественной войне постараться определить темы и мотивы поэзии военных лет и записать в тетрадях.

Оборудование: ноутбук, колонки, аудиозаписи песен военных лет.

В качестве оформления помещения могут быть использованы как готовые плакаты на тему Дня победы, так и выполненные студентами.

Проведение урока можно сопроводить электронной презентацией. В качестве наполнения для слайдов могут быть использованы основные теоретико-литературные понятия, портреты поэтов-фронтовиков или иллюстрации к стихотворениям.

Данная разработка может использоваться как для проведения урока Литературы, так и в качестве основы для сценария внеклассного мероприятия, посвященного Дню победы (с некоторыми поправками).

Ход мероприятия.

Добрый день, ребята. Добрый день, уважаемые гости. Добрый светлый майский день.

Сегодня в преддверии 70-летия Победы Советского народа в Великой Отечественной войне мы проведём с вами не обычный урок, а Литературно-музыкальную композицию. Да и тема у нас соответствует: «Деятели литературы и искусства на защите Отечества. Поэзия периода ВОВ».

Почему же накануне этого великого дня мы говорим с вами о литературе, а не об истории? Ответ прост: ведь литература никогда не существовала сама по себе, в отрыве от времени, от истории; на неё всегда влияли и в ней находили отражение реальные события.

Давайте с вами прежде всего вспомним: какое литературное направление господствовало в XIX веке? (**Романтизм**)

А что такое Романтизм? (**Направление в литературе или искусстве, которое характеризовалось оторванностью от действительности, мечтательной созерцательностью, идеализацией человека и окружающего мира**)

Тогда причем здесь реальность, история? (**Романтизм возник в переходные периоды, когда люди были недовольны реальностью**)

А что же вышло на первый план в веке XX? (**Реализм – литературное направление, при котором жизнь изображается правдиво, без приукрашиваний**)

Да, мы говорили с вами о жизни нижних слоёв общества, изображаемых М.Горьким; о картинах Гражданской войны в творчестве М.А. Шолохова; и вот добрались до Великой Отечественной войны.

Война – жестока нету слова.

Война – печальней нету слова.

Война – святее нету слова

В тоске и славе этих лет.

И на устах у нас иного

Ещё не может быть и нет.

(А.Т. Твардовский)

Годы Великой Отечественной войны были исключительно своеобразным и ярким периодом в развитии советской литературы. В тяжелейших

условиях ожесточенной борьбы с врагом было создано немало произведений, навсегда оставшихся в народной памяти.

Это время было ознаменовано также выдающимся мужеством тысяч писателей-фронтовиков. Около четырехсот литераторов погибли в боях за освобождение своей Родины. Историческое содержание военного четырехлетия было колоссальным.

И, несмотря на известное выражение: «Когда грохочут пушки, музы молчат», от первого до последнего дня войны не умолкал голос поэтов. И пушечная канонада не могла заглушить его. Никогда к голосу поэтов так чутко не прислушивались читатели. Известный английский журналист Александр Верт, который почти всю войну провел в Советском Союзе, в книге «Россия в войне 1941—1945 гг.» свидетельствовал: «Россия также, пожалуй, единственная страна, где стихи читают миллионы людей, и таких поэтов, как Симонов и Сурков, читал во время войны буквально каждый».

*Звучит стихотворение Константина Симонова «Товарищ» (1941)* [3, с. 137]

Советская литература оказалась внутренне подготовленной к предстоявшим ей испытаниям. 24 июня 1941 г. в газете «Известия» было опубликовано стихотворение Вас. Лебедева-Кумача «Священная война». На следующий день композитор А. В. Александров написал к нему музыку. Еще через день она была исполнена Ансамблем песни и пляски Красной Армии на Белорусском вокзале Москвы при проводах бойцов на фронт. Ни одно литературное произведение периода Великой Отечественной войны не обрело столь мгновенной и общенародной любви, как эта песня, родившаяся, можно сказать, в первые же минуты исторической битвы. Она сопровождала советский народ на всем протяжении его мужественного пути к победе.

*(звучит песня «Священная война»)*

*Звучит стихотворение Степана Щипачёва «22 июня 1941 года»* [4, с. 60]

Часто поэты заметно отвлекаются от локально-биографических черт хорошо известного человека, чтобы набросать, пусть несколько общими чертами, образ поколения, предвоенной юности.

*Звучит стихотворение Анны Ахматовой «Важно с девочками простились...»* [1, с. 212]

Юлия Владимировна Друнина относится к поколению поэтов-фронтовиков, чьё поэтическое становление совпало с военным лихолетьем. Основная тема её творчества – стихи о Великой Отечественной. И хоть писал в своё время Сергей Есенин: «Лицом к лицу лица не увидать. Большое видится на расстояньи», – Юлия Друнина войну разглядеть сумела. Находясь на передовой, в самом пекле, в окопах – зримо увидела её страшное, воистину «не женское лицо»... И поведала читателям всё, что пережила, прочувствовала и осмыслила.

*Звучит стихотворение Юлии Друниной «Качается рожь несжатая...»* [5, с. 75]

Песня «До свидания, мальчики» – авторская. Её написал (и стихи, и музыку) один человек – Булат Окуджава. И этот же человек прекрасно исполнил её, аккомпанируя себе на гитаре.

Эта песня – о Великой Отечественной. О её ужасающей бесчеловечности, поломавшей всё привычное, устойчивое и светлое. Второе название песни – «Ах, война, что ж ты сделала, подлая» (по самой первой строчке).

Песня автобиографична, хотя в ней нет конкретных имён. Окуджава писал её обо всех своих друзьях. И эта тема настолько остро врезалась в его душу, что он не смог написать её сразу после войны, хотя и хотел. Ему понадобилось целых 13 лет.

Известно, что бывший миномётчик Булат Шалвович Окуджава, очень долго не считал себя готовым к созданию этой песни. Эта песня посвящается тем молодым людям, с которыми он вырос в одном дворе и которые не вернулись с войны. А написаны были эти стихи только в 1958-м году.

*(звучит песня Булата Окуджавы «До свидания, мальчики...»)*

Стихотворение Константина Симонова «Жди меня» называют лучшим лирическим стихотворением военных лет. Эти проникновенные строчки, словно заклинание, повторяли тысячи наших соотечественников, в этих словах – чувства миллионов людей, разделенных войной. Сам поэт Константин Симонов в годы войны ушёл на фронт, где был военным корреспондентом. Свои знаменитые строки «Жди меня, и я вернусь...» он написал в июле 1941 года, вскоре после нападения гитлеровских войск на СССР. Поэт посвятил стихи своей невесте, известной актрисе Валентине Серовой. Напечатанное в газете «Правда», оно стало, по словам поэта Льва Ошанина, «талисманом жизни для миллионов фронтовиков». Строки его, переписанные от руки, бережно хранились в карманах солдатских и офицерских гимнастёр.

*Звучит стихотворение Константина Симонова «Жди меня...»* [7, с. 571].

В 1943 году в газете «Правда» было напечатано стихотворение Михаила Исаковского «Огонёк», а после того, как Матвей Блантер написал к нему музыку, появилась лирическая песня об уходе на фронт молодого солдата и о том, как воспоминания о возлюбленной помогают ему в борьбе с врагом.

*(звучит песня «Огонёк»)*

Буквально с первых дней Великой Отечественной войны Константин Симонов в качестве корреспондента газеты «Правда» оказался на фронте и вынужден был отступать почти до самой Москвы вместе с советскими войсками. Его верным спутником был Алексей Сурков, военный корреспондент, с которым поэта связывали теплые дружеские отношения. Именно Суркову принадлежит авторство знаменитого стихотворения «Землянка», которое впоследствии было переложено на музыку и стало одной из первых фронтовых песен. Но в 1941 году ни Симонов, ни Сурков не думали о том, что ждет их впереди, и уж тем более, не мечтали о славе. Они отступали, оставляя врагу на разорение русские города и села, понимая, что ме-

стные жители должны их ненавидеть за трусость. Однако все оказалось совсем иначе, и в каждой деревне их провожали со слезами на глазах и с благословением, что произвело на Симонова неизгладимое впечатление.

Осенью 1941 года поэт написал стихотворение «Ты помнишь, Алеша, дороги Смоленщины...», в котором словно бы ведет неспешную беседу со своим фронтовым товарищем.

*Звучит стихотворение Константина Симонова «Ты помнишь, Алеша...»* [8, с. 351]

*(звучит песня «Эх, дороги...»)*

*Звучит стихотворение Александра Твардовского «Дом бойца»* [2, с. 233]

Стихотворение «Враги сожгли родную хату...» («Прасковья») Михаил Исаковский написал в 1945 году. Стихотворение попало на глаза [Твардовскому](#), и тот посоветовал Блантеру положить его на музыку. Первоначально эта идея не нашла понимания у Исаковского (он считал своё стихотворение слишком длинным для песни), но Блантер сумел переубедить его и вскоре сочинил музыку. Вскоре она прозвучала на радио в исполнении [Владимира Нечаева](#). Это одна из самых популярных песен о Великой Отечественной войне, проникнутая острым драматическим и трагическим настроением. В песне описывается ситуация возвращения солдата с войны домой. Но дом сожжён, и жена погибла. В текст встроены пронзительный монолог солдата над могилой супруги, построенный как его обращение к ней.

*(звучит песня «Враги сожгли родную хату...» на стихи М.Исаковского)*

*Звучит стихотворение Михаила Исаковского «Здесь похоронен красноармеец»* [9, с. 39]

Почему Владимир Семёнович Высоцкий обратился в своём творчестве к военной тематике – вопрос по большей части риторический. Хотя самому барду так и не довелось побывать на полях сражений Великой Отечественной, там сражались его отец и дядя. Да и само это грозное время мальчуган Володя (он родился в 1938 г.) застал, пусть даже находясь в эвакуации. Поэтому сам певец не раз говорил: «Мы, люди, которые сейчас пишут о войне, которые никогда не воевали, как бы довоёвываем, как бы комплекс вины восполняем». Второй причиной [Высоцкий](#) называл то, что во время войны человек находится в критической ситуации, лицом к лицу со смертью, а это благодатная среда для проявления и пробуждения его истинной сути, не так заметной в мирное время. Сам Высоцкий всегда называл «Братские могилы» своей первой военной песней.

*(звучит песня Владимира Высоцкого «Братские могилы»)*

*Звучит стихотворение Юрия Воронова «Опять война...»* [10, с. 15]

События, о которых поется в этой песне, не выдуманы. Все это было в действительности. Там, где Калужская область соседствует со Смоленской, стоит посёлок Рубежанка. И есть недалеко от него высота, обозначенная на картах военного времени отметкой 224,1 м. Сколько их, безымянных таких

высоток оказывались подчас серьезной преградой на пути наших войск, освобождавших родную землю. Несколько раз поднимались в атаку наши воины, пытаясь выбить гитлеровцев с этой высоты, но безуспешно. А захватить ее нужно было во что бы то ни стало. Эту боевую задачу взялась выполнить группа воинов 718-го стрелкового полка в составе восемнадцати бойцов, сибиряков-добровольцев, которую возглавлял лейтенант Евгений Порошин. Ночью, под покровом темноты, они подползли вплотную к вражеским укреплениям и после ожесточенного боя овладели высотой. А потом героически удерживали её, истекая кровью, но не сдаваясь.

Бойцы, отбивавшие одну атаку врага за другой, нуждались хотя бы в кратковременной передышке для того, чтобы сменить и перезарядить пулеметные и автоматные диски, отхлебнуть из фляжки глоток воды, перевязать раненых товарищей. И тогда один из них, Николай Годенкин, решил отвлечь огонь врага на себя. В окровавленной и изодранной гимнастерке поднялся он во весь рост и пошел прямо на гитлеровцев. Рука его была перебита, и потому он держал автомат в правой руке, стреляя из него на ходу. Так он прошел метров пятнадцать – двадцать. Казалось, он шел очень долго. На этом пути был еще несколько раз ранен, но, даже падая, успел сделать несколько шагов вперед.

«Впервые об этом сражении я услышал от редактора дивизионной многотиражки Николая Чайки, когда служил в газете 2-го Белорусского фронта, – вспоминает поэт М.Л. Матусовский. – Рассказ поразил меня. Позже я познакомился и с героями, оставшимися в живых». И написал стихи, ставшие впоследствии песней.

Так и кажется, что она оттуда – из войны – песня М. Л. Матусовского и В. Е. Баснера.

*(звучит песня «На безымянной высоте...»)*

*Звучит отрывок из поэмы Роберта Рождественского «Реквием» (Помните...)[6, с. 74]*

*(звучит песня «Поклонимся великим тем годам...»)*

*Звучит стихотворение Алексея Суркова «Утро Победы» [4, с. 50]*

*(звучит песня «День Победы»)*

Итак, вашим заданием на занятии было определение тем и мотивов поэзии военных лет. Давайте проверим, что у вас получилось. *(запись на доске)*

**Темы:** *Призыв к защите Родины; Война: сражения, тяготы, отступления, трагедии; Родина; Любовь; Дружба; Мечты о победе.*

**Мотивы:** *Смерть и бессмертие; Ненависть к врагу; Товарищество, боевое братство; Раздумья о судьбе народа; Партизанское движение; Вечная память.*

Подытожить сегодняшний урок мне бы хотелось беседой с вами.

1. Какие мысли, эмоции, чувства возникли у вас в ходе занятия?

2. Что для вас День Победы?

Завершить наше занятие предлагаю составлением синквейна.

Синквейн – это творческая работа в форме стихотворения, состоящего

**ГАЛЕРЕЯ МЕТОДИЧЕСКИХ ИДЕЙ**

из 5 нерифмованных строк. Синквейн имеет определенную структуру:

1 я строка – одно существительное, выражающее тему синквейна (объект)

2 я строка – два прилагательных, описывающих объект

3 я строка – три глагола, характеризующих действие объекта

4 я строка – фраза, заключающая определенный смысл

5 я строка – слово-вывод, ассоциация с объектом

*Пример синквейна на тему любви:*

*Любовь.*

*Сказочная, фантастическая.*

*Приходит, окрыляет, убегает.*

*Удержат её умеют единицы.*

*Мечта.*

А теперь давайте попытаемся составить синквейн на тему войны.

*Война.*

*Жестокая, страшная.*

*Убивает, разрушает, разлучает.*

*Это не должно повториться.*

*Бедствие.*

Вот и окончена наша литературно-музыкальная композиция на тему «Деятели литературы и искусства на защите Отечества. Поэзия военных лет».

Ваше задание к следующему занятию: ознакомиться с материалом учебника на страницах 556-567, выучить стих А.А. Ахматовой, подготовиться к анализу выбранного стихотворения.

Спасибо за внимание.

Спасибо за участие.

**СПИСОК ЛИТЕРАТУРЫ**

1. Ахматова А.А. Стихотворения. Поэмы. – М.: Дрофа, 2003. – 368 с.

2. Константин Симонов. // Всемирная библиотека поэзии. – Ростов н/Д.: Феникс, 1998.

3. Поэзия периода Великой Отечественной войны и первых послевоенных лет. / Сост. В. М. Курганова. Вступ. стат. Е.М. Винокурова. – М.: Советская Россия, 1983. – 256 с.

4. Присягаем победой.: Сборник стихов о Великой Отечественной войне. / Сост. А. Абрамов и В. Акаткин. – М.: Детская литература, 1986. – 145 с.

5. Рождественский Р. // Поэзия. Альманах. – М.: Молодая гвардия. – 1985.

6. Русская советская поэзия: Сборник стихов 1917 – 1952. – М.: Государственное издательство художественной литературы, 1954. – 827 с.

7. Русские поэты. Антология: В 4 т. – М.: Детская литература, 1968. – Т. 3.

8. Стихи Великой Отечественной. / Сост. Г. А. Митягина. – Мурманское книжное издательство, 1974. – 196 с.

9. Строки памяти. Сборник. / Вступ. стат. и сост. А. Пикача. – Л.: Детская литература, 1989. – 191 с.

10. Твардовский А.Т. Стихотворения и поэмы: В 2 т. – М.: Государственное издательство художественной литературы, 1957. – Т.1. – 430 с.

**Комягина Татьяна Евгеньевна,**  
преподаватель гуманитарных дисциплин,  
ГБОУ СПО «Зеленодольский механический колледж»,

## **ИСПОЛЬЗОВАНИЕ МЕТОДА СОСТАВЛЕНИЯ КАРТОГРАММ НА УРОКАХ ЛИТЕРАТУРЫ**

**П**роизведения художественной литературы всегда представляли интерес для исследователей. Одни ученые рассматривали текст с точки зрения его пространственно-временной организации (М.М. Бахтин «Формы времени и хронотопа в романе», М.С. Коган «Пространство и время в искусстве как проблема эстетической науки»). Другие исследователи уделяли особое внимание изучению деталей художественного произведения (Е.С. Добин «Искусство детали»), сюжету и композиции (Д.С. Лихачев «Внутренний мир художественного произведения», В.Я. Пропп «Два типа литературных сюжетов», Б.А. Успенский «Поэтика композиции» и др.).

Однако в данных работах художественное произведение рассматривалось только под определенным углом зрения, не позволяя увидеть всю структуру текста.

Известный ученый Л.С. Выготский писал, что «до тех пор, пока мы будем ограничиваться анализом процессов, происходящих в сознании, мы едва ли найдем ответ на основные вопросы...» [1, с. 173].

С моей точки зрения, наиболее продуктивным методом исследования художественного произведения является структурный анализ текста, о котором писал еще Ю.М. Лотман: «Структурный подход к литературному произведению подразумевает, что текст рассматривается как «живая» система...» [2, с. 68].

Из данного высказывания можно сделать вывод, что текст художественного произведения – это не просто набор определенных слов, фраз, символов и знаков, а некий «живой» организм, существующий по своим правилам и законам, требующий к себе особого подхода и разностороннего осмысления.

Именно поэтому **целью** данной методической разработки стало рассмотрение художественного произведения как целостной системы во всем ее многообразии.

В современном энциклопедическом словаре дается такая трактовка термина картограмма: «картограмма – это карта, показывающая штриховкой или окраской интенсивность какого – либо показателя...». [3, с. 219]. В методической разработке под картограммой будет подразумеваться карта художественного произведения, показывающая основные модули текста в пределах основных уровней текста. Такой метод позволит рассмотреть художественное произведение с разных точек зрения: с позиции автора, главных героев, читателя и т.д. Позволит выявить проблемные вопросы и ситуации, ключевые образы и детали, которые фокусируются в так называемых идейно – художественных модулях произведения (ИХМП). Иначе говоря, ИХМП – это точка концентрации наиболее важных событий, источник возникновения внешних и внутренних связей текста. Кроме ИХМП в



ГАЛЕРЕЯ МЕТОДИЧЕСКИХ ИДЕЙ

картограмме можно выделить следующие уровни:

1. Горизонтальные уровни – это каркасная основа художественных модулей.

2. Вертикальные уровни – это причинно – следственные связи текста.

К горизонтальным уровням относятся:

1. Идеино – тематический уровень (ИТУ) – это входные данные произведения: автор, название произведения, год написания, действующие лица, время и место событий, а также тема и идея художественного произведения.

2. Сюжетно – композиционный уровень (СКУ) – это выходные данные произведения: основные события и поступки в жизни героев, включенные в сюжетно – композиционный ряд анализируемого текста.

3. Ритмико – интонационный уровень (РИУ) – это диалоги и монологи героев, ключевые слова и фразы, имеющие важное значение в понимании авторского замысла художественного произведения.

4. Знаковый уровень (ЗУ) – это ключевые образы – символы, помогающие лучше понять мотивы поступков героев, их психологию и т.д.

5. Ассоциативный уровень (АСУ) – это текстовые и внетекстовые ассоциации, позволяющие увидеть схожесть тем, эпох, героев, поступков и т.д. как в анализируемом художественном произведении, так и в произведениях других авторов.

Отдельными блоками можно выделить модуль «читатель» и функции воздействия на читателя, такие как:

1. Психологическая функция 

2. Познавательная функция 

3. Воспитательная функция 

Таким образом, шаблон картограммы будет выглядеть следующим образом (схема 1):



Схема 1. Шаблон картограммы

ГАЛЕРЕЯ МЕТОДИЧЕСКИХ ИДЕЙ

Ю.Г. Нигматуллина в своей работе «Системный анализ художественного произведения» пишет: «Одна из важнейших особенностей художественного творчества... воспроизведение проблемных ситуаций, которые вместе с писателем осмысливает и читатель». [4, с. 17].

Разберём метод составления картограммы на примере рассказа И.А. Бунина «Господин из Сан - Франциско». В данном рассказе И.А. Бунина именно проблемные ситуации становятся основными ИХМП, позволяя понять и оценить поступки героев, их причины и последствия. Кроме того, системный анализ позволяет увидеть взаимосвязь всех компонентов текста и их взаимодействие с объектом «читатель».

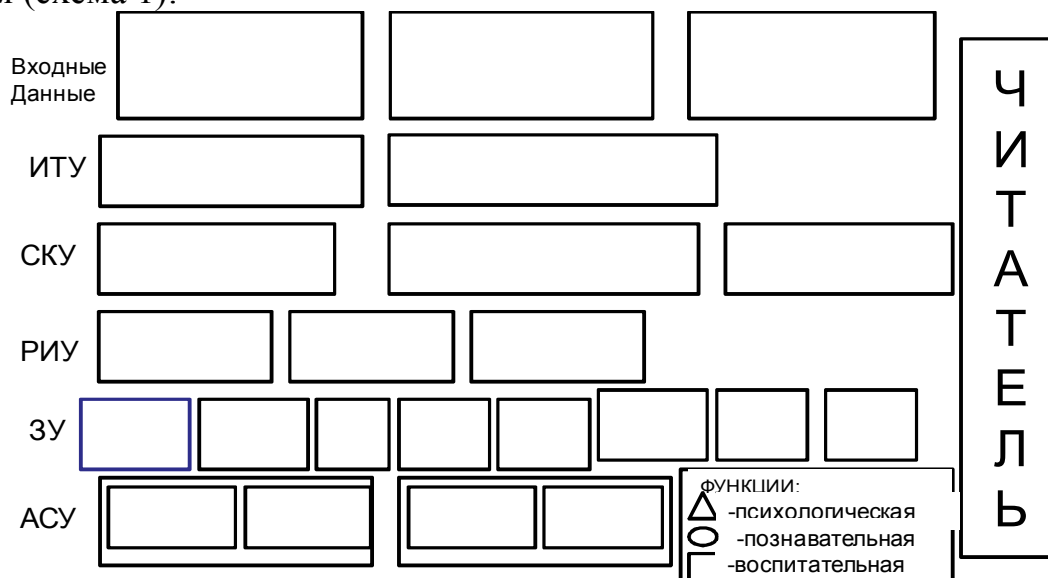
Итак, рассмотрим рассказ «Господин из Сан - Франциско» в виде готовой картограммы. (Схемы 2,3,4,5,6,7)



Схема 2. Входные данные.



Схема 3. Выходные данные. Идеино-тематический уровень.



Схема 4. Выходные данные. Сюжетно-композиционный уровень.

ГАЛЕРЕЯ МЕТОДИЧЕСКИХ ИДЕЙ

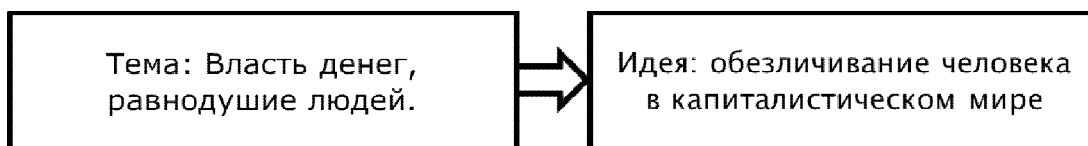

Схема 5. Выходные данные. Ритмико-интонационный уровень.

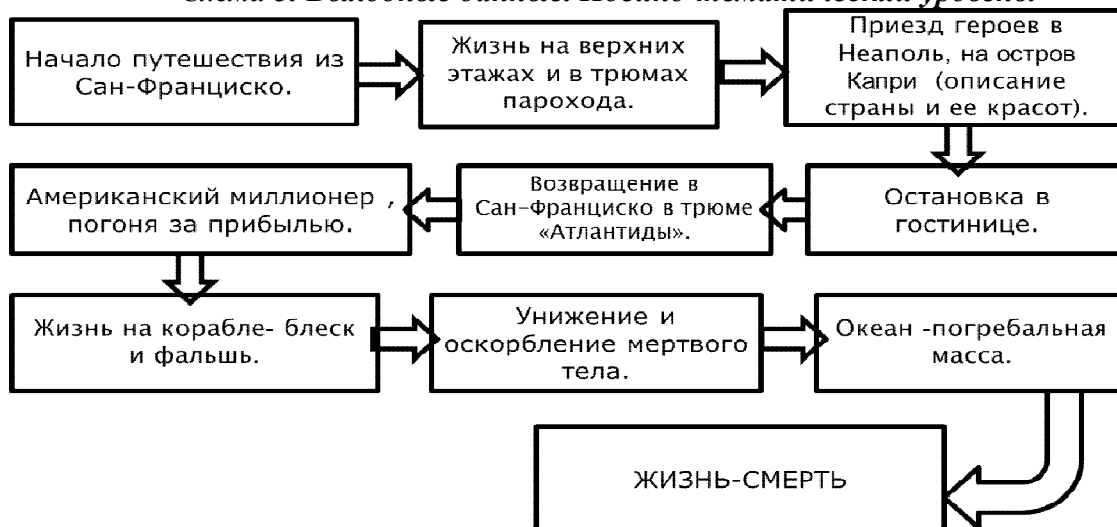

Схема 6. Выходные данные. Знаковый уровень.



Схема 7. Выходные данные. Ассоциативный уровень.

Итак, мы выяснили, что художественное произведение – это целостная система. Поэтому системный подход при анализе рассказа И.А. Бунина «Господин из Сан-Франциско» стал основополагающим. При рассмотрении данного художественного произведения был применён метод составления картограммы. Для этого были выявлены основные уровни текста и

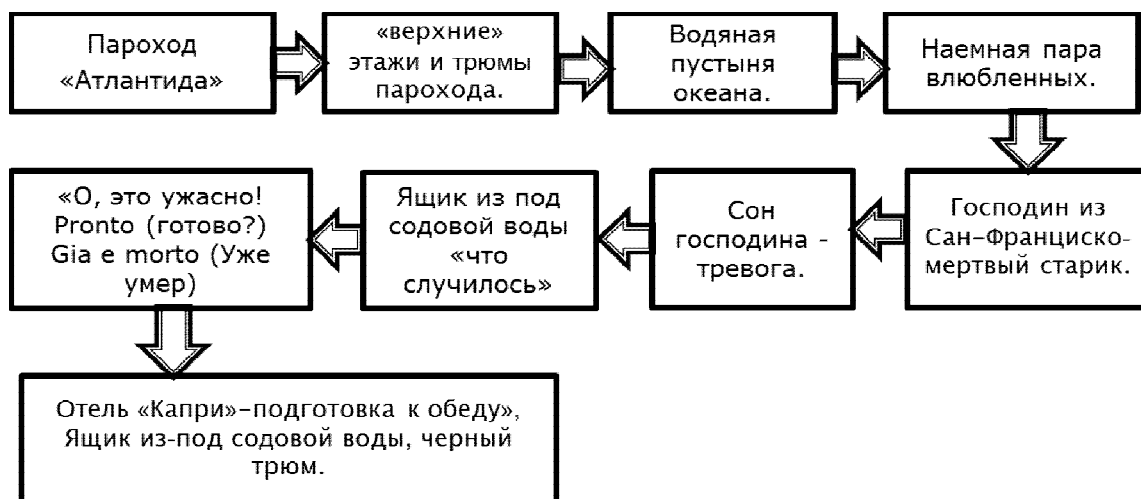
ИХМП, создан шаблон картограммы. Произведенный комплексный анализ текста позволил определить входные и выходные данные произведения, проследить внешние и внутренние взаимосвязи текста.

Всё вышесказанное позволяет говорить о том, что данный метод исследования наиболее удобен и интересен, т.к. позволяет глубже раскрыть авторский замысел произведения, рассмотреть текст на всех его уровнях, упрощает изучение художественных произведений, позволяет студентам проявить самостоятельность и творческую индивидуальность.

**СПИСОК ЛИТЕРАТУРЫ**

1. Выготский Л.С. Психология искусства. – М., 1987. – С. 173
2. Лотман Ю.М. Структура художественного текста // Об искусстве. – СПб., 1988. – С. 68
3. Современный энциклопедический словарь. – М., 1997. – С. 219
4. Нигматуллина Ю.Г. Системный анализ художественного произведения. – Казань, 1992. – С. 17

*Коробка Евгения Петровна,  
воспитатель, МДОУ «ДСКВ № 12»,  
п. Романовка, Ленинградская область*

**ВЕЧЕР ПАМЯТИ «НИКТО НЕ ЗАБЫТ, НИЧТО НЕ ЗАБЫТО»**

**В**едуший. «Сколько лет прошло, забывается все...» Но ничто не забыто – эти родившиеся в Ленинграде слова звучат и как уверенность и как надежда, просьба. Да, не забыто – разве может человек такое забыть, даже если бы и хотел, имел право?! Да, все это помнят еще живущие блокадники. Они блокаду выдержали, они переносили ее изо дня в день, сохраняя человеческое достоинство. Но мы, мы, не пережившие этого, или сегодняшние молодые, – имеем ли мы право не стараться узнать обо всем, что вынесли, пережили, перестрадали, сделали и ради нас они, ленинградцы?!

Песня «Котелок». Слова м. Матусовского.

Ведуший. Август 1941 года. Немцы неистово рвутся к Ленинграду. Ленинградцы строят баррикады на улицах, готовясь, если понадобится, к уличным боям.

Дети читают стихотворение «Осень 1941г.» автор О. Берггольц.

Чтец № 1: Я говорю с Тобой под свист снарядов,

Угрюмым заревом озарена.

Я говорю с Тобой из Ленинграда,

Страна моя, печальная страна...

Чтец № 2: Над Ленинградом – смертная угроза...

Бессонны ночи, тяжек день любой.

Но мы забыли, что такое слезы,

Что называлось страхом и мольбой.

Чтец № 3: Мы будем биться с яростною силой,

**ГАЛЕРЕЯ МЕТОДИЧЕСКИХ ИДЕЙ**

Мы одолеем бешеных зверей.  
Мы победим,- клянусь тебе, Россия,  
От имени российских матерей.

Ведущий. Самую большую тяжесть войны вынесла на своих плечах женщина-мать.

Чтец № 1: Мама, тебе эти строки пишу я,  
Тебе посылаю сыновий привет.  
Тебя вспоминаю такую родную,  
Такую хорошую – слов даже нет!

Чтец № 2: За жизнь, за тебя, за родные края  
Иду я навстречу свинцовому ветру,  
И пусть между нами сейчас километры,  
Ты здесь, ты со мной, родная моя!

Инсценировка стихотворения О. Берггольц «В госпитале».

Солдат метался: бред его терзал.  
Горела грудь до самого рассвета  
Он к женщинам семьи своей взывал,  
Он звал, тоскуя:- Мама, где, ты, где ты?-  
Искал ее, обшаривая тьму...  
И юная дружинница склонилась  
И крикнула – сквозь бред и смерть – ему:  
- Я здесь, сынок! Я здесь, я рядом, милый!-  
И он в склоненной мать свою узнал.  
Он зашептал, одолевая муку:  
- Ты здесь? Я рад. А где моя жена?  
Пускай придет, на грудь положит руку.-  
И снова наклоняется она,  
Исполненная правдой и любовью.  
- Я здесь, - кричит, - я здесь, твоя жена,  
У твоего родного изголовья.  
Я здесь, жена твоя, сестра и мать.  
Мы все с тобой, защитником Отчизны.  
Мы все пришли, чтобы тебя поднять,  
Вернуть себе, отечеству и жизни.  
Ты веришь, воин, отступая, бред  
Сменяется отрадою покоя.  
Ты будешь жить. Чужих и дальних нет,  
Покуда сердце женское с тобою.

Ведущий. Лишь одна дорога связывала блокадный город с Большой землей.

Дорога Жизни шла по воде, с наступлением холодов – по тонкому, неокрепшему льду Ладожского озера. Много трудностей и опасностей подстерегало шоферов.

Днем и ночью ожидали колонны с грузом фашистские бомбардировщики, вела прицельный огонь вражеская артиллерия. Часто лед трескался и машины тонули, бывало, что моторы застывали в пути, приходилось их разогревать. Но колонны шли и шли, ведь эта дорога сохраняла людям жизнь. По ней же вывозили из осажденного города обессиленных, измученных людей. Правда, не всех удавалось спасти даже на Большой земле. 900 дней и ночей был оторван город на Неве от Большой земли. Легче его жителям стало после наступления советских войск в январе 1943 года, когда в фашистской обороне был пробит коридор шириной 8-11 километров. По нему пошли поезда и машины с продуктами.

Дети читают стихотворение «Ладога, 1941 год» автор А.Прокофьев.

Чтец № 1: Мы постучали в Ладогу,

В просторы льда,

И Ладога ответила нам тогда:

- Давай, давай я рядом,

И я помочь могу,

И вместе с Ленинградом

Ударю по врагу!-

Чтец № 2: Ударила, ударила,

Страдала за него,

И ей любовь подарена

Народа моего

И, с ним победу празднуя,

Вольна и велика,

Дорогой жизни названа,

И это на века!

Чтец № 3: Лети, Дорога жизни,

Во весь опор,

Советской Отчизне, служи, шофер!

Служи стране огромной,

Будь рад подсобить,

Служи, где воют бомбы,

Готовые убить.

Чтец № 4: Фашист грозит удавкой,

А ты вези муку,

Вези ее добавкою

К голодному пайку.

К голодному, холодному,

К такому, что невмочь,

Вези в беду народную,

В горячечную ночь!

Ведущий: За время блокады суточная норма хлеба в декабре 1941-го года рабочим составляла 250 граммов, всем остальным 125 граммов. Хлеб был черный, клейкий, похожий на глину. Положите его на ладонь, попробуйте представить, что в течение полудня не будет никакой еды, кроме

этого кусочка хлеба. И так – более полугода.

(Раздать некоторым зрителям ломтики черного хлеба, соответствующие пайковой норме, постараться съесть этот хлеб в тишине ).

Песня

Ведущий. Да, много трагических лиц у войны – одно из них женское. Но есть еще более потрясающее детское личико Тани Савичевой – девочки из блокадного

Ленинграда, которая вела дневник.

(На сцене закутанная в платок девочка, она сидит за столом и при свете огарка свечи пишет)

Таня Савичева. Я – ленинградская школьница Таня Савичева. Таких, как я, было очень много. Во время блокады я вела дневник. Вот записи из него: «Женя умерла 28 декабря в 12.30 утра. 1941 год. Женя – это моя сестра. Бабушка умерла 25 января в 3 часа. 1942 год. Лека умер 17 марта в 5 часов утра. 1942 год. Лека – это мой брат. Дядя Вася умер 13 апреля в 2 часа ночи. 1942 год. Дядя Леша – 10 мая в 4 дня. 1942 год. Мама – 13 мая в 7.30 утра. 1942 год. Савичевы умерли. Умерли все. Осталась одна Таня».

Дети читают стихотворение «Таня Савичева» автор С. Смирнов.

Чтец № 1: На берегу Невы,

В музейном зданье,

Хранится очень скромный дневничок.

Его писала Савичева Таня.

Он каждого пришедшего влечет

Чтец №2: Пред ним стоят сельчане, горожане.

От старца-

До наивного мальчика,

И письменная сущность содержания

Ошеломляет души и сердца.

Ведущий. Беззащитный маленький ребенок перед лицом жестокой войны. Что может быть страшнее страданий невинного ребенка? Не дай нам, Бог, чтобы это повторилось.

Ведущий. В ознаменование окончательного снятия блокады 27 января 1944 года в Ленинграде был дан салют.

Дети читают стихотворение «27 января. 1944 год» автор Ю.Воронов.

Чтец №1: За залпом залп.

Гремит салют.

Ракеты в воздухе горячем

Цветами пестрыми цветут.

А ленинградцы-

Тихо плачут.

Чтец №2: Ни успокаивать пока,

Ни утешать людей не надо.

Их радость слишком велика-

Гремит салют над Ленинградом.

Чтец №3: Рыдали люди, и поют,

**ГАЛЕРЕЯ МЕТОДИЧЕСКИХ ИДЕЙ**

И лиц заплаканных не прячут.

Сегодня в городе-Салют!

Сегодня ленинградцы

Плачут...

Ведущий. В память о жертвах голодной зимы 1941 – 1942 г.г. на Пискаревском кладбище Ленинграда теперь горит неугасающий священный огонь.

Дети читают стихотворение Ю.Воронова.

Чтец №1: В блокадных днях

Мы так и не узнали:

Меж юностью и детством

Где черта?...

Нам в сорок третьем

Выдали медали.

И только в сорок пятом – паспорта.

Чтец №2: И в этом нет беды...

Но взрослым людям,

Уже прожившим многие года,

Вдруг страшно оттого,

Что мы не будем

Ни старше, ни взрослее,

Чем тогда ...

Дети читают информацию о блокадном Ленинграде.

Чтец № 1: В блокадном Ленинграде работали театры: Театр Краснознаменного Балтийского флота, Театр Музыкальной комедии, Театр им. Ленинского Комсомола.

Чтец № 2: В осажденном городе работали библиотеки и книжные магазины. Печатались книги.

Чтец № 3: Большое значение имела работавшая весь период блокады радиотрансляционная сеть. Передавались сводки с фронта.

Чтец № 4: Одновременно велась учебная работа. Важной частью блокадного Ленинграда была академическая и вузовская наука.

Чтец № 5: Было перевезено свыше 1.6 млн. тонн грузов, эвакуировано около 1.4 млн. чел., от голода погибло 641 803 чел.

Песня «День Победы»

Ведущий. Героическая защита Ленинграда вошла в историю нашей Родины как пример величайшей стойкости, мужества и советского патриотизма.

**Цель:**

Способствовать формированию у воспитанников социально-значимых патриотических ценностей и осознанию воспитанниками значимости Победы советского народа в ВОВ. Прививать уважение к людям старшего поколения и чувство гордости за город, в котором они живут.

**Задачи:**

1. Образовательные:



**ГАЛЕРЕЯ МЕТОДИЧЕСКИХ ИДЕЙ**

- Изучение истории Ленинграда и его исторического прошлого.
- Закрепление знаний у детей о памятных датах.
- Обогащение знаний у детей о великом подвиге ленинградцев с помощью изучения исторических справок и стихотворений.
- Расширение словарного запаса у детей за счет введения новых слов и понятий.

**2. Воспитательные:**

- Воспитание чувства патриотизма и гордости за родной город.
- Прививание детям чувства глубокого уважения и почитания к людям, пережившим страшные дни войны.
- Воспитание культурно- этических норм.
- Воспитание чувства коллективизма.

**3. Коррекционно- развивающие:**

- Развитие памяти и внимания.
- Пробуждение к адекватным эмоциям во время проведения мероприятий, связанных с военно-историческим прошлым нашего народа.

**Предварительная работа:**

1. Подбор материала.
2. Подбор музыкального сопровождения.
3. Заучивание стихотворений и исторических сведений.
4. Репетиции.

**Оборудование:** оформление сцены, рисунки детей, магнитофон, свечи, фонограмма, цветы ветеранам.

**СПИСОК ЛИТЕРАТУРЫ**

1. Молчанов А.В., *Героическая оборона Ленинграда-документальная памятка*. – СПб.: ООО «Издательство Русь», 2004. – С. 3-54.
2. Ольга Берггольц. *Лучшие стихи о войне. Февральский дневник*. – М.: Издательство: «Клевер-Медиа-Групп», 1981. – С. 39-43.
3. *Песня Победы: Стихотворения*. – Л.: Детская литература, 1985.
4. Козлова М.А., *Классные часы. Внеклассная работа*. М.: Издательство «Экзамен», 2011.

**Логинова Наталья Владимировна,**

*преподаватель иностранного языка,  
ГОУ СПО «Кузнецкий индустриальный техникум»,  
г. Новокузнецк, Кемеровская область*

**МЕТОДИЧЕСКАЯ РАЗРАБОТКА ОТКРЫТОГО УРОКА ПО ТЕМЕ  
«ПУТЕШЕСТВИЕ В СТРАНУ «ELECTRICAL ENGINEERING»**

**Ц**ель методической разработки: представить опыт проведения открытого урока по обобщению профессионально-направленного модуля рабочей программы дисциплины ОГСЭ.03 Иностранный язык для специальности 13.02.11 Техническая эксплуатация и обслуживание электрического и электромеханического оборудования (по отраслям) с использованием элементов дистанционного обучения, технологии Web-квест.

Изменения в системе образования продиктованы введением в действие с 1 сентября 2013 года Федерального закона N 273-ФЗ «Об образовании в Российской Федерации» (далее – ФЗ «Об образовании в РФ») [5].

Согласно статье 13 п.2 ФЗ «Об образовании в РФ» при реализации образовательных программ должны использоваться различные образовательные технологии, в том числе дистанционные образовательные технологии, электронное обучение [5].

Применение на уроках иностранного языка элементов дистанционных образовательных технологий, в частности технологии Web-квест (<https://sites.google.com/site/sajtdlausp/home>), способствует изменению отношения студентов к дисциплине «Иностранный язык», повышают их познавательный интерес и мотивацию, позволяют интенсифицировать процесс обучения и, как следствие, повысить качество знаний по дисциплине.

Web-квест является одним из интерактивных методов проблемного обучения, поскольку ориентирован на более широкое взаимодействие студентов не только с преподавателем, но и друг с другом, а также направлен на доминирование активности студентов, их поисковую и самостоятельную деятельность.

Технология Web-квест способствует развитию общих компетенций студентов (далее – ОК): ОК 2. Организовывать собственную деятельность, выбирать типовые методы и способы выполнения профессиональных задач, оценивать их эффективность и качество; ОК 3. Принимать решения в стандартных и нестандартных ситуациях и нести за них ответственность; ОК 4. Осуществлять поиск и использование информации, необходимой для эффективного выполнения профессиональных задач, профессионального и личностного развития; ОК 5. Использовать информационно-коммуникационные технологии в профессиональной деятельности; ОК 6. Работать в коллективе и команде, эффективно общаться с коллегами, руководством, потребителями; ОК 7. Брать на себя ответственность за работу членов команды (подчиненных), результат выполнения заданий [4].

Урок обобщения и систематизации знаний по теме «Путешествие в страну «Electrical Engineering» с элементами дистанционного обучения является ярким примером этого. Он и рассматривается в данной методической разработке.

*Тема урока «Путешествие в страну «Electrical Engineering»* выбрана не случайно и является логическим завершением профессионально-направленного модуля «Оборудование, работа». Она тесно связана с будущей специальностью студентов, является для них лично-значимой и актуальной.

*Цель и задачи урока* – это тот ключевой результат, к которому должны стремиться и преподаватель, и студенты. В связи с этим определена *цель урока*: формирование коммуникативной компетенции и обобщенных знаний по профессионально-направленному модулю «Оборудование, работа». Коммуникативная компетенция включает в себя речевую, социокультурную и учебно-познавательную, что соответствует содержанию рабочей

программы.

В связи с целью выдвинуты следующие задачи урока. *Образовательная задача:* обобщить и уметь применить полученные знания по профессионально-направленному модулю «Оборудование, работа» в новой ситуации. *Практические задачи* предусматривают совершенствование навыков монологической и диалогической речи с использованием профессионально-ориентированной лексики по модулю «Оборудование, работа», формирование практических умений и навыков студентов в чтении, переводе и аудировании с использованием изученных грамматических конструкций в страдательном залоге. *Развивающие задачи:* создать условия для развития внимания студентов с использованием Web-квеста, развивать умение мыслить, сравнивать и обобщать изученное. *Воспитательные задачи* предусматривают содержание учебного материала, методов обучения, форм организации познавательной деятельности студентов, направленных на формирование и развитие определенных качеств личности, кроме того, это воспитание в тех отношениях, с которыми студенты сталкиваются на уроке: воспитание трудолюбия и взаимопомощи при работе в группах.

Основной формой организации учебных занятий в ГОУ СПО «Кузнецкий индустриальный техникум» традиционно является урок. Поэтому для преподавателей является важным овладение методикой подготовки и планирования урока.

1. *Организационный момент* состоит из приветствия, беседы о самочувствии, дате, времени года, погоде и постановки целей и задач урока. Используются разные режимы работы  $T \rightarrow S1, S2, S3$  и  $S1 \rightarrow S2 \rightarrow S3$ . Для стимулирования мотивации студентов и создания условий для возникновения внутренней потребности их включения в учебную деятельность, для самостоятельного формулирования студентами целей и задач урока рекомендуем использовать рефлексивный прием развивающего обучения «*Дерево цели*»

(<https://docs.google.com/drawings/d/1czPw9cM1kClvEjytE2KpIS5TcLMW2oLXj-jePAuzO7I/edit>).

2. *Актуализация знаний* с помощью игрового приема «Бродилка», направленного на повторение технических терминов по специальности, проходит в быстром темпе и очень активизирует студентов. На данном этапе урока осуществляется межпредметные связи с дисциплинами «Физика», «Электротехника», «Электроснабжение».

3. *Обобщение и систематизация знаний* по теме «Путешествие в страну «Electrical Engineering» проходит в несколько этапов.

3.1. Повторение страдательного залога с помощью фронтального теста помогает провести параллель с ранее изученным материалом, проанализировать употребление страдательного залога и побуждает студентов к индивидуальной самостоятельной деятельности – выполнению электронного тестирования. На данном этапе урока осуществляются межпредметные связи со специальными дисциплинами и жизнью.

3.2. Работа с Web-квестом – проблемным заданием с элементами ро-

левой игры, для выполнения которого используются информационные ресурсы интернета [2]. В качестве самостоятельного домашнего задания студентам предлагалось разбиться на группы путешественников: историки, физики и техники-электрики; найти информацию согласно предложенным преподавателем заданиям и подготовить мини-проекты для представления и защиты на итоговом занятии

(<https://sites.google.com/site/sajtdlausp/zadanie>). Мини-проекты могли быть представлены по выбору студентов в форме буклета, мультимедийной презентации или постера. При составлении итоговых работ студентам также предлагалось обратить внимание на критерии оценивания проектов (<https://docs.google.com/forms/d/1dGYcchlp1Y2HJgiHOYDQRoVEraBME0Eek8P6tuEVJk0/viewform>). Группы путешественников работали над своими проектами дистанционно, то есть отдаленно друг от друга, а преподаватель корректировал их работу также дистанционно, оставляя соответствующие комментарии. На данном этапе урока осуществлялись межпредметные связи с дисциплинами «История», «Русский язык», «Информатика», «Электротехника», специальными дисциплинами и жизнью.

3.3. *Защита мини-проектов* является итогом всего сделанного (<https://sites.google.com/site/sajtdlausp/rezultaty>). Студенты работают в команде, анализируют и оценивают услышанную информацию, задавая уточняющие вопросы. Затем заполняют on-line таблицу самооценки и оценивания работы групп

([https://docs.google.com/spreadsheets/d/16EP9K9zt78zcBHCYioKHEot\\_G1Xx-XWNW2\\_FtOQqHvA/edit#gid=0](https://docs.google.com/spreadsheets/d/16EP9K9zt78zcBHCYioKHEot_G1Xx-XWNW2_FtOQqHvA/edit#gid=0)).

4. *Домашнее задание*: заполнить on-line анкету рефлексии урока (<https://docs.google.com/forms/d/1WiF43dBaggpDgeq6khXUKuZ-vXOjHzviL8QU0sjFVrY/viewform>).

5. *Подведение итогов урока, состоящее из рефлексии достижения цели, рефлексии деятельности и выставления оценок*, направлено на осмысление всего урока. Предлагаем вернуться к «Дереву цели»: каждый студент анализирует свою поставленную цель и озвучивает, достигнут ли конечный результат. Это помогает преподавателю обратить внимание на то, что не удалось осуществить на уроке и учитывать это при планировании дальнейших уроков.

6. *Рефлексия деятельности* (прием «незаконченного предложения») помогает преподавателю выяснить, как студенты осознали содержание пройденного на уроке материала.

7. В конце урока проведена *рефлексия эмоционального состояния* студентов. Используется игровой прием с солнышком. Студентам предлагается разместить лучики на солнце (веселом или грустном) согласно своему настроению.

Методическая разработка адресована преподавателям иностранного языка, внедряющим в воспитательно-образовательный процесс элементы дистанционных образовательных технологий, проблемного, игрового и развивающего обучения.

С полной версией работы, в которой представлены обоснования методики планирования урока, технологическая карта и самоанализ компетентностно-ориентированного урока, рекомендуем ознакомиться, перейдя по ссылке

<https://docs.google.com/file/d/0B3WUJt4FrSx2MERBWDdFbWh4aE0/edit>.

**СПИСОК ЛИТЕРАТУРЫ**

1. Веб-квесты [Электронный ресурс]. – Режим доступа: <https://sites.google.com/site/tkvgelearning/webservices/quest>.
2. Логинова, Н.В. Web-квест «Путешествие в страну «Electrical Engineering» [Электронный ресурс] / Н.В. Логинова. – Режим доступа: <https://sites.google.com/site/sajtdlausp/home>.
3. Махмутов, М.И. Педагогические технологии развития мышления [Текст] : учеб. пособие / М.И. Махмутов, Г.И. Ибрагимов. – Казань: ТГЖИ, 1993. – 88 с.
4. Федеральный государственный образовательный стандарт среднего профессионального образования по специальности 13.02.11 Техническая эксплуатация и обслуживание электрического и электромеханического оборудования (по отраслям) [Электронный ресурс]. – Режим доступа: <http://www.garant.ru/products/ipo/prime/doc/70627340/#ixzz3ZApANiGY>.
5. Федеральный закон N 273-ФЗ «Об образовании в Российской Федерации» [Электронный ресурс]. – Режим доступа: <http://www.zakonrf.info/zakon-ob-obrazovanii-v-rf/>.
6. Что такое образовательный веб-квест? [Электронный ресурс]. – Режим доступа: <http://project.457spb.ru/DswMedia/kvesttexnologiya.pdf>.

**Наумова Надежда Михайловна,**

*преподаватель,*

*ГАОУ КО СПО «Калужский базовый медицинский колледж»,*

*г. Калуга*

**РАЗВИТИЕ ТЕХНИКИ УСТАНОВЛЕНИЯ КОНТАКТА  
И АКТИВНОГО СЛУШАНИЯ**

**Т**ема предыдущего занятия: «Противостояние манипуляции в общении».

Тема следующего занятия: «Особенности профессионального общения медицинского работника».

**Тип занятия:** совершенствования знаний, умений и навыков.

**Вид занятия:** практическое занятие.

**Цели занятия:**

**Образовательные цели:**

Систематизация знаний учащихся по психологии слушания. Содействие формированию техник слушания, умения устанавливать и поддерживать оптимальный контакт с пациентами, правил ведения беседы.

**Развивающие цели:**

Содействие развитию профессиональных умений в общении, коммуникативных навыков. Развитие умения слушать, эффективно вести беседу.

**Воспитательные цели:**

Воспитание культуры профессионального общения, уважения к собеседнику. Развитие профессиональной рефлексии. Способствование спло-

чению коллектива.

**Внутрипредметные связи:** «Конфликт в профессиональной деятельности»; «Особенности профессионального общения медицинского работника»; «Культура профессиональной коммуникации медицинского работника».

**Межпредметные связи:** профессиональный язык и культура речи, раздел психологии медицинская психология.

**Оборудование урока:** раздаточный материал с диагностической методикой «Умеете ли Вы слушать?», таблица «Хороший и плохой слушатель» (мультимедиа), раздаточный проверочный тест «Умение слушать», материал сообщений студентов, памятки студентам об эффективном слушании.

**Структура занятия:**

**1. Организационный момент** (1 мин)

**2. Актуализация знаний**

- Сообщение темы, целей и плана урока (3 мин)
- Фронтальный опрос с целью контроля (15 мин)

**3. Формирование знаний и навыков**

- Сообщения студентов по правилам слушания (10мин)
- Психологические упражнения на развитие техник слушания другого.

Моделирование возможных ситуаций общения в медицинской среде. (15 мин)

- Тестирование. Определение уровня развития умения слушать (10 мин).

- Заполнение таблицы «Характеристики хорошего и плохого слушателя» для систематизации и обобщения знаний(20 мин)

- Сообщение преподавателя по методам развития умения слушать (10 мин)

**4. Контроль знаний** в форме тестирования. Проверочный тест «Умение слушать» (5 мин)

**5. Подведение итогов** (1мин)

**6. Домашнее задание** (1 мин)

**Ход занятия.**

**1. Организационный момент.** Мобилизация аудитории. Проверить готовность студентов к проведению занятия.

**2. Объявление темы, постановка цели, мотивация**

Цели сегодняшнего занятия:

- Систематизировать и обобщить материал по теме
- Углубить знания по психологии слушания
- Научиться применять разные техники слушания
- Определить уровень развития умения слушать.
- Формировать умение отличать плохого и хорошего слушателя
- Продолжить формировать умение учитывать индивидуальные особенности человека в процессе общения

- Познакомиться с особенностями слушания публичного выступления
- Познакомиться с методами развития умения слушать

### **3. Актуализация знаний**

На доске: «Талантом собеседника отличается не тот, кто охотно говорит сам, а тот, с кем говорят другие» Лабрюйер.

Вступительное слово преподавателя:

Любая встреча медицинского работника с пациентом имеет важное значение для установления и поддержания оптимального психологического контакта. Пациент должен увидеть внимательное отношение к себе и искреннее желание помочь ему. Очень важно уметь выслушать пациента и отметить, что для него является самым важным, что впоследствии поможет и для установки первичного диагноза, в том числе психологического, и в процессе лечения.

К вербальным навыкам общения, которыми должен владеть медработник, относится искусство слушать. Это один из критериев коммуникативности. Умение слушать в отличие от способности просто слышать предполагает наличие определенной дисциплины, требует усилий. Слушать и слышать – это не одно и то же. Часто общение бывает неэффективным вследствие того, что общающиеся люди слышат только сами себя.

Умение слушать – один из трудных аспектов общения. Наша тема имеет большое практическое значение. Сегодня мы познакомимся с процессом, техниками слушания, рассмотрим особенности слушания публичного выступления, проанализируем ваши навыки слушания с помощью психологических упражнений.

Фронтальный опрос.

Цель: контроль и актуализация знаний.

Вопросы:

1) Что называют умением слушать? (по Беркли-Ален)

Преподаватель: Гиппенрейтер считает, что активно слушать – значит «возвращать» человеку в беседе то, что он сам поведал, при этом обозначив его чувство. Активное слушание – отражение информации и отражение чувств говорящего.

2) Что такое слушание?

3) Что входит в структуру процесса активного слушания?

4) Экспериментально установлено, что при восприятии речи на слух человек достигает только 25% уровня эффективности за 10 мин. Что является причиной такого разрыва?

5) От каких факторов зависит эффективность процесса слушания?

6) Какие способности необходимо развивать у себя, чтобы эффективно слушать?

7) В зависимости от нашего собеседника и от той информации, которую получаем от него, мы применяем разные виды слушания. Какие вы знаете виды слушания?

Подведение итогов.

### **3. Формирование умений и навыков.**

Цель: Изучить правила слушания и научиться их применять. Определить уровень развития умения слушать. Рассмотреть характеристики хорошего и плохого слушателя, методы развития умения слушать, особенности публичного выступления.

Преподаватель: Итак, вы правильно назвали виды слушания. Разберем, как слушать активно, пассивно, каковы правила эмпатического слушания, какие существуют технические приемы эффективного слушания.

### **3.1 Сообщения 3 студентов с презентацией.** Темы сообщений:

1. « Как слушать активно?»
2. « Как слушать пассивно?»
3. «Правила эмпатического слушания.»

Важные моменты под запись. Раздача памяток.

Преподаватель: Давайте попробуем использовать эти правила.

### **3.2 Психологическое упражнение.** Техники слушания.

Цель: Научиться использовать различные техники слушания.

Упражнение выполняется в парах, где один рассказывает свою историю (реальную, вымышленную), другой слушает, выбирая технику слушания: пассивное, активное, эмпатическое. Разбираются ситуации общения в системах: фельдшер-фельдшер; фельдшер-пациент; фельдшер-врач; фельдшер-родственники больного; фельдшер-медицинская сестра. Возможные темы: опоздание, постановка диагноза, ожидание результатов анализов, отказ от лечения, тяжелый диагноз, конфликт с медперсоналом и т.д.

Вопросы для обсуждения:

Что было трудно?

Что было легко в упражнении?

Какие чувства возникали в ходе упражнения?

Было ли ощущение внимательного слушания, поддержки?

За счет каких действий партнера оно возникало?

Что помогало, что мешало?

Обсудите, почему была выбрана определенная техника слушания и как она помогла собеседнику?

Происходит обсуждение мнений по упражнению.

Выводы из упражнения:

В силу специфики профессии медработнику часто приходится вступать во взаимодействие с людьми, находящимися в состоянии сильного эмоционального возбуждения. В этом случае приемы активного слушания не срабатывают. В таких случаях эффективно пассивное слушание. В первую очередь нужно овладеть навыками пассивного слушания. Для пациента также важно, чтобы его поняли и разделили его чувства. Это дает ему ощущение облегчения. Вот почему так необходим навык эмпатического слушания, при котором медработник способен в какой-то мере испытывать те же чувства, что и пациент и подобно зеркалу, отражать их, чтобы он лучше понимал себя.

### **3.3 Психологический тест.** Интересно, умеете ли вы слушать? Дать



**ГАЛЕРЕЯ МЕТОДИЧЕСКИХ ИДЕЙ**

инструкцию к тесту « Умеее ли Вы слушать?» Раздать тест. Оценить и интерпретировать результаты. Сделать вывод.

**3.4 Заполнение таблицы.** Преподаватель: Можно ли научиться слушанию? Давайте вместе заполним таблицу (под запись)

**Характеристики хорошего и плохого слушателя.**

Характеристики	Хорошие слушатели	Плохие слушатели
Сосредоточение		
Понимание		
Запоминание		
Оценка		
Эмпатическая реакция		

**3.5 Сообщение преподавателя.** Умение слушать также связано с произвольным сосредоточением внимания на речи собеседника. Добиться этого можно тремя методами:

1. Физически и психологически готовиться к слушанию. Принять позу слушателя.

2. Полностью переключиться с роли говорящего на роль слушающего.

3. Выслушать, прежде чем реагировать. Выработать привычку дотерпеть слушание собеседника до конца его речи.

Выделяют 4 вида активных ответных реакций в общении:

1. выяснение – обращение с целью уточнения слов собеседника

2. перефразирование – переформулировка того, что сообщают своими словами для проверки понимания.

3. отражение эмоций и чувств направлено на выяснение правильности его эмоционального состояния.

4. резюмирование – подытоживание основных идей и чувств говорящего.

Кроме того, выделяют два вида активного слушания: оценочное и безоценочное. В безоценочном слушании главное умение молчать, показать заинтересованность, не давать оценок собеседнику. Оценочное слушание целесообразно, когда сам пациент хочет оценки.

Вопрос: Как вы думаете, какое общение ценится в медицинской практике?

Вопрос: Вам часто приходится слушать публичные выступления (лекции, доклады). Какие вы знаете вспомогательные средства, улучшающие навыки слушания?

**4. Закрепление** Цель: контроль за усвоением материала

Проверочный тест «Умение слушать»

**5. Подведение итогов занятия. Выставление оценок.**

Вопросы:

Что нового вы узнали о процессе слушания? Можно ли научиться слушать?

Оценка работы учащихся.

Домашнее задание: учебник по психологии О.И. Полянцевой стр. 191-208, сделать конспект.

**СПИСОК ЛИТЕРАТУРЫ**

1. Ильин Е.П. Психология общения. – СПб.: Питер, 2011.
2. Ильин Е. П. Психология общения и межличностных отношений / Е.П. Ильин. – СПб.: Питер, 2009.
3. Руденко А.М. Психология для медицинских специальностей / А.М. Руденко, С.И. Самыгин. – Ростов-на-Дону: Феникс, 2009.
4. Шеламова, Г.М. Деловая культура и психология общения: учебное пособие / Г. М. Шеламова. – М.: Академия, 2009.
5. Ефимова Н.С. Психология общения. Практикум по психологии: учеб.пособие. – М.: ИД «Форум: ИФРА-М», 2010. – 192 с.
6. Романова Н.Н., Филиппов А.В. Культура речевого общения: этика, прагматика, психология: словарь. / Н. Н. Романова, А.В. Филиппов. – М.: Флинта, 2009.
7. Самойленко В.В. Этические принципы сестринского дела / В.В. Самойленко // Сестринское дело. – № 1. – 2009. – С. 21-23.

**ИНТЕРНЕТ – РЕСУРСЫ**

1. [www.medpsy.ru](http://www.medpsy.ru)
2. [www.psylib.org.ua](http://www.psylib.org.ua)
3. [www.flogiston.ru](http://www.flogiston.ru)

**Раимгулова Зулейха Фазыловна,**

*преподаватель математики,*

*ГАПОУ ТО «Тобольский многопрофильный техникум»,*

*г. Тобольск, Тюменская область*

**ТОЧКИ ЭКСТРЕМУМА. ЭКСТРЕМУМЫ ФУНКЦИИ**

**Ц**ели учебного занятия:

- Способствовать осмыслению связей нового материала и ранее изученного.

- Создать условия для осознания уже изученного материала и получение новой учебной информации;

- Показать практическую направленность данной темы.

Задачи учебного занятия:

Обучающие:

- Ввести понятия точки экстремума, экстремумы функции.

- Способствовать развитию навыков чтения графиков.

- Научить находить промежутки возрастания и убывания функции, применять эти знания в процессе решения тех или иных заданий.

Развивающие: Развивать логическое мышление через поисковые и проблемные ситуации, уметь выделять главное, проводить обобщение, делать верные логические выводы. Развивать познавательный интерес обучающихся. Показать межпредметную связь областей математики, физики, информатики, связь с жизнью.

- Отрабатывать приемы вычисленных навыков и рациональных приемов вычислений. Уметь работать с дополнительной литературой и Интер-

нетом. Способствовать развитию математической речи.

Воспитательные: Формировать мотивацию, интерес к предмету через содержание учебного материала.

- Воспитывать умение работать в коллективе, культуру общения, взаимопомощи.

- Воспитывать такие качества характера как настойчивость в достижении цели, умения не растеряться в проблемных ситуациях, желание познать новое, честность в оценке своих знаний, графическую культуру обучающихся, ответственность за результат своего труда.

Тип учебного занятия: Изучение нового материала.

Вид учебного занятия: Урок с применением ИТ

Методы обучения: объяснительно – иллюстративный (презентация, графики, электронный учебник), проблемно – поисковые, исследовательские, самостоятельная работа, словесно-наглядные, рассказ, беседа,

Форма учебной деятельности: фронтальная, групповая, индивидуальная.

Средства обучения: Мультимедийное оборудование; Электронные средства обучения (электронный учебник, презентация Power Point);

- Памятки для студентов – план урока.

- Наглядность (плакат для введения в новую тему, ключевые слова, слова осциллограф, кардиограф, график).

Метод контроля: устный.

При изучении темы формируются следующие компетенции:

ПК 2.1 Определять рациональный состав агрегатов и их эксплуатационные показатели.

ПК 4.1 Участвовать в планировании основных показателей машинно-тракторного парка сельскохозяйственного предприятия.

ПК 4.3 Организовать работу трудового коллектива

ПК 4.4 Контролировать ход и оценивать результаты выполнения работ исполнителями.

ПК 4.5 Вести утвержденную учетно-отчетную документацию.

Общие компетенции: ОК1, ОК2, ОК3, ОК4, ОК5, ОК6, ОК7, ОК8.

Ход урока

Организационный момент. Приветствие. Эпиграфом урока я взяла слова великого русского писателя Василия Шукшина (показать портрет В.Шукшина)

Слайд 1 «Кто смолodu думает и решает сам, тот потом становится надёжнее, крепче, умнее».

И вас я призываю на уроке не только слушать преподавателя, но и попытаться проявить самостоятельность при решении тех или иных заданий, проявите своё упорство, силу воли при достижении поставленной цели.

II. Подготовка к основному этапу занятия.

Актуализация знаний. Разминка.

Чтоб всё на уроке прошло без заминки, его мы начнём, ну конечно, с разминки.

- Что такое функция? Дать определение. Какие функции вы знаете? Что является графиком данных функций? И как называется эта функция?

а)  $y=2x+1$  (прямая) Линейная

б)  $y=2x^2+5$  (парабола), квадратичная (растяжение вдоль оси  $y$  и сдвиг по оси  $y$  на 5 единиц), г)  $y=3x^3$  (кубическая парабола), д)  $y=\frac{8}{x}$  (гипербола)

$y=\sin x$  (синусоида) (тригонометрические функции)

2. Работа с наглядностью (Стенд «Изучаем»)

- Графики каких функций изображены?

- Сравните чертежи. В чём их сходство?

- В каком из следующих рисунков изображены графики четной функции? Почему?

2. Устный счет. Вычислите значение функции  $y=\sqrt{x+9}$ , при  $x=-4$

- Найдите область определения функции. а)  $f(x)=3x^4+5$ ; б)  $f(x)=\frac{x}{x^2-49}$ ;

- Исследуйте функцию на чётность: а)  $f(x)=-6x$ ; в)  $f(x)=1-\cos x+\sin x$

Устно решите задачу: Задача 1. Какой путь преодолевает грузовая машина за 5 часов, если будет двигаться со скоростью 70 км/ч?

Задача 2. Сколько потребуется бензина водителю автомобиля, который преодолевает путь из Вагая в Сумкино и обратно в Вагай, если машина расходует 10 литров бензина на 100 км пути. Расстояние от Вагая до Сумкино 80 км?

Мотивация. Ребята, как вы видите, математика в вашей будущей профессии играет большую роль. Это – умение решать дорожно-транспортные задачи, делать элементарные вычисления по определению скорости, времени, пройденного пути, объема двигателя, расчеты по расходу горюче-смазочных материалов и т.д. Все это важный фактор в профессии механика, водителя.

Сегодня вы на уроке ещё раз убедитесь, что людям разных профессий нужна наука математика – царица всех наук.

III. Изучение новой темы.

Рассмотрим график некоторой функции  $y=f(x)$  и перечислим свойства данной функции. (плакат)

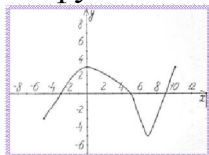

1)  $D(y)=[-5:10]$ ;  $E(y)=[-5:3]$

2) Нули функции: -3; 5; 9.

3)  $y>0$  на промежутке  $(-3:5)$ ;  $y<0$  на промежутке  $(5:9)$

4) функции возрастает на промежутках  $[-5:9] \cup [7:10]$ ;

функции убывает на промежутке  $[0:7]$

А теперь обратим внимание на те точки, где возрастание функции меняется убыванием и наоборот убывание – возрастанием.

При  $x=0$  возрастание функции сменяется убыванием, эта точка назы-

вается точкой максимума. Ребята как понимаете выражение «максимум усилий»?

При  $x=7$  убывание сменяется возрастанием, эта точка называется точкой минимума. Как понимаете выражение «опустился до минимума»?

В этих точках функция принимает наибольшее и наименьшее значения.

Как вы думаете, называется тема нашего урока?

(Обучающиеся попытаются назвать тему, цель урока). При изучении темы надо: Знать определения точек экстремума, определение возрастающей и убывающей функций. Уметь: Читать графики функций. Находить точки экстремума и экстремумы функций. Промежутки возрастания и убывания.

Работа с электронным учебником.

А сейчас посмотрим презентацию. Слайды 3,4,5,6 (обучающиеся делают соответствующие записи в тетрадях)

Презентация Катаргулова Альмира, где природные явления напоминают графики функций.

Высказывание: Мало иметь хороший ум, главное хорошо его применять. Р.Декарт

Применение знаний и умений при решении заданий.

1 группа «Знатоки» решают №77, стр.46 все 4 рисунка

2 группа «Умники» задание в презентации Слайд 12

Высказывание: Предмет математики столь серьёзен, что не следует упускать ни одной возможности сделать его более занимательным Б.Паскаль (Бриз Паскаль – великий французский математик, физик, литератор и философ)

Пословицы и поговорки. Какое из свойств тригонометрических функций вы видите в каждом из этих пословиц

- Повторенье – мать ученья. Ответ: периодичность

- Декабрь год кончает, а зиму начинает. Ответ: Возрастание и убывание функции

- Чем дальше в лес, тем больше дров. Ответ: Возрастание функции

Работа с дополнительным источником (Сборник задач профильной направленности М.И. Башмаков стр. 46). Рассмотрим свойства практических зависимостей.

1. Является ли периодическим следующее явление? Океанский прилив; сокращение сердечной массы; тиканье часов;

2. Является ли монотонной функция, выражающая зависимость: массы человека от его роста; настроения от времени суток; массы шарика от его объёма.

Любям каких профессий нужна данная тема «Функции, свойства функции»? Преподавателям физики, математики, электротехники (Сила тока, электрические колебания, гармонические колебания, амплитуда, частота и т.д.). Врачам, работникам метеоцентра, синоптикам (Колмогоров стр.53)

Существуют многочисленные приборы-самописцы, это например, осциллографы, на экранах которых электрические колебания преобразуются

**ГАЛЕРЕЯ МЕТОДИЧЕСКИХ ИДЕЙ**

в наглядные графические изображения. Другим примером прибора, позволяющего получить наглядное графическое описание, служит кардиограф; «прочитывая» полученную с его помощью кардиограмму, врачи делают выводы о состоянии сердечной деятельности.

Прочитать: №79, стр.47, учебник Алгебра и начала анализа автор А.Н.Колмогоров. Презентация на тему «Обратные функции».

У. Итог урока. Оценки за урок.

Рефлексия. Шел мудрец, а навстречу ему 3 человека, которые везли под горячим солнцем тележки с камнями для строительства. Мудрец остановился и задал каждому по вопросу. У первого он спросил: «Что ты делал целый день?». И тот с ухмылкой ответил, что целый день возил проклятые камни.

У второго мудрец спросил: «А что ты делал целый день?» и тот ответил:

«А я принимал участие в строительстве храма». А третий улыбнулся, его лицо засветилось радостью и удовольствием: «А я добросовестно выполнял свою работу».

Самооценка по притче. Возил проклятые камни –«3»

Принимал участие в строительстве храма –«4»

Добросовестно выполнял свою работу –«5».

**СПИСОК ЛИТЕРАТУРЫ**

1. Колмогоров А.Н. Алгебра и начала математического анализа. 10-11 классы: учеб. Для общеобразоват. Учреждений с прил. на электронном носителе/ [А.Н.Колмогоров, А.М. Абрамов, Ю.П. Дудницын и др.]: под редакцией А.Н. Колмогорова. – 20-е изд. – М.: Просвещение, 2011. – 384 с.: ил. – ISBN 978-5-09-025178-5.

2. Башмаков М.И. Математика. Сборник задач профильной направленности: учебное пособие для учреждений нач. и сред. Проф. Образования / Башмаков М.И. – М.: Издательский центр «Академия», 2012. – 208 с.

3. Федеральный центр информационно-образовательных ресурсов. – Режим доступа: <http://fcior.edu.ru>

4. Электронный учебник. Колмогоров А.Н. Алгебра и начала математического анализа. 10-11 классы.

**СОВРЕМЕННЫЙ УРОК**

**Андрошина Ирина Александровна,**  
учитель русского языка и литературы,  
КГБОУ «Спасская КШИ»,  
г.о. Спасск-Дальний, Приморский край

**КОНСПЕКТ УРОКА РУССКОГО ЯЗЫКА**

Урок русского языка проводился в специальной (коррекционной) школе восьмого вида для детей с нарушением интеллекта в 6 классе. Данный урок был приурочен двум датам: «Году литературы» и 70-летию Великой Победы. Урок был необычен тем, что вместо учебника «Русского языка», на партах лежал учебник «Чтение». В наших учебниках «Чтение» также есть произведения, которые посвящены ВОВ. Так на практической самостоятельной работе в произведении М.Дудина «Наши песни спеты на войне», ребята находили самостоятельно словосо-

**ГАЛЕРЕЯ МЕТОДИЧЕСКИХ ИДЕЙ**

четания: прил.+сущ. и их разбирали. По типу это был урок закрепления знаний и выработка умений. Целью моей работы было: создание условий для проявления познавательной активности учеников на уроке и формирование у учащихся 6 класса в предметной области «Русский язык» по теме: «Правописание падежных окончаний в именах прилагательных» самых элементарных образовательных компетенций:

- информационной;
- языковой-правописной, включающих в себя знания и умения пользоваться ими для достижения орфографической, пунктуационной и речевой грамотности;
- лингвистической, обеспечивающей развитие логического мышления, памяти; коммуникативной, предполагающей овладение всеми видами речевой деятельности, культуры речевого поведения;
- социокультурной – это проявление интереса и отношение к русскому языку, воспитание чувства патриотизма;
- рефлексивной.

Данный урок очень понравился как ребятам, так и моим коллегам.

**КОНСПЕКТ УРОКА РУССКОГО ЯЗЫКА**

**Тема:** «Правописание падежных окончаний имён прилагательных».

**Тип урока:** урок закрепления и развития знаний, умений, навыков.

**Цель урока:** создание условий для **закрепления умения** правильно писать падежные окончания имён прилагательных.

**Задачи урока:**

**Образовательные:** закрепить умение у учащихся правильного написания окончаний имён прилагательных, умение применять знания, полученные при изучении темы «Склонение имён прилагательных».

**Коррекционно-развивающие:** развивать умения работать по алгоритму, самостоятельно осуществлять перенос полученных знаний в выполнении различных заданий; развивать речь, память, внимание, мышление; формирование навыков самоконтроля и самооценки, активизация познавательной деятельности.

**Воспитательные:** воспитывать интерес к предмету, воспитывать умение чувствовать, сопереживать, умение работать в паре, в коллективе.

**Формы:** коллективная, в паре, индивидуальная.

**Методы:** беседа, демонстрация, самостоятельная работа.

**Методы обучения:** репродуктивный, проблемный, частично-поисковый.

**Оборудование:** презентация со слайдами; отрывки из стихотворений поэтов военного времени, звукозапись-минус «Священная война», учебник «Чтение» – для 6 класса специальных (коррекционных) образовательных учреждений VIII вида

**Ход урока**

**I. Мотивирование к учебной деятельности.**

**Цель:** создание условий для возникновения у учеников внутренней потребности включения в учебную деятельность.

**ГАЛЕРЕЯ МЕТОДИЧЕСКИХ ИДЕЙ**

**Учитель:** Дорогие, ребята! Я улыбнусь вам, а вы улыбнитесь своему соседу по парте. Пусть улыбка поможет легко и радостно трудиться на уроке. Садитесь. Сегодня вы не принесли на урок учебники русского языка. Вместо него у вас на партах учебники «Чтение». Как вы думаете, удастся ли нам провести урок без русского языка? Ведь теперь нужно полагаться только на свои знания и умения. *(Ответы детей)* Я желаю вам удачи, чтобы на этом уроке у нас всё получилось! Откройте тетради, запишите число, классная работа. Начнём с минутки чистописания. **Слайд № 1**

**Чистописание**

ого его ому ему ой ая ое им ом ою

Что за буквосочетания? Как они называются? *(Окончания)* Запишите их до конца строчки в тетрадях.

**II. Формулирование темы, цели урока учащимися, уточнение темы, цели учителем.** *Учащиеся в коммуникативной форме обдумывают учебные действия: формулируют и согласовывают тему урока, ставят цель, выбирают качество, которое поможет им для достижения цели. Процессом руководит учитель:*

Давайте попробуем сформулировать тему урока. Определите, какой части речи данные окончания *(Окончания имён прилагательных)*. Какие это окончания? *(Падежные)*. вспомните, какую тему мы рассматривали на протяжении вот уже 25 уроков? *(Ответы детей)*

**Учитель: Тема урока:** «Правописание падежных окончаний имён прилагательных»

Приём «Яркое пятно» – сформулируйте цель урока, исключив лишнее. Что нам предстоит делать? *(Ответы детей)*

изучить

повторить

**закрепить**

А что же будете закреплять, выполняя упражнения по этой теме? С помощью слов «помощников» определите то качество, которое нужно будет вырабатывать у себя. *(Ответы детей)*

**умение навык знание**

Верно – **умение в работе родится** – так говорится и в пословице.

**Цель урока:** закрепить умения правильно писать падежные окончаний в именах прилагательных.

Всю работу на уроке мы с вами будем выполнять на примере литературы о войне.

**Слайд № 2**

**III. Актуализация знаний.**

**Учитель:** 2015 год – в целях привлечения внимания общества к литературе и чтению Президентом России Владимиром Путиным объявлен – Годом литературы. Слову, книге, литературе в нашей стране уделяется очень много и не зря говорят:

Жизнь коротка и быстротечна,

И лишь литература вечна.



А литература о войне – это дань памяти подвигу русского народа, подвигу русского солдата. Эту эстафету памяти мы просто обязаны передавать следующим нашим поколениям. В этом году наша многонациональная страна 9 мая будет отмечать праздник – 70 лет Великой Победы над фашизмом. 22 июня 1941 год – начало войны. Этой памятно-трагической дате посвятил стихотворение, которое так и называется «**22 июня**» советский поэт – **Вадим Сергеевич Шефнер**. (Чтение учителем)

Не танцуйте сегодня, не пойте.

В предвечерный задумчивый час

Молчаливо у окон постоите,

Вспомните погибших за нас.

**1 задание:** «Лови ошибку!» коллективная работа у доски. В данных строках стихотворения имеются ошибки, найдите эти «опасные места», исправьте у доски комментируя правила. Исправленные слова записать в тетрадь.

Так как нам придётся много работать с доской - сделаем гимнастику для глаз.

#### IV. Закрепление изученного материала.

##### Слайд № 3

**Учитель:** в этот день – 22 июня 1941 года все писатели Москвы собрались как по боевой тревоге, на митинг. С краткой речью выступил русский советский писатель **Александр Александрович Фадеев**: «**Писатели Советской страны знают место в этой решительной схватке**. Многие из нас будут сражаться с оружием в руках, многие будут сражаться пером».

**2 задание:** работа коллективная у доски, в парах. Списывать первое предложение, определить и подчеркнуть главные члены предложения (подлежащее и сказуемое), найти в предложении имена прилагательные, подчеркнуть их, найти сущ. с которым связаны данные прилагательные. (Эта работа выполняется у доски). (Затем работают за партами парами - девочки разбирают первое словосочетание, мальчики второе, обмениваются тетрадями, выполняют взаимопроверку, исправляют ошибки.

##### Слайд № 4

**Учитель:** перо было приравнено к штыку, поэзия надела фронтовую шинель и шагнула в бой. Уже на четвёртый день войны в газетах «Красная Звезда» и «Известия» было опубликовано стихотворение русского советского поэта **Василия Ивановича Лебедева-Кумача** «**Священная война**». (Звучит минусовка «Священная война».) Вскоре композитор **Александров** написал музыку на эти стихи. А **27 июня** ансамбль Красной Армии впервые исполнил эту песню перед бойцами, отправлявшимися на фронт.

**3 задание:** работа письменная с проверкой. (Задание выполняется по вариантам – I В., II В.) Прочитать строки стихотворения, строки стихотворения записать в тетрадь, вставляя окончания. На прилагательных написать вопрос и определить падеж.

Вставай, страна огромн..., С фашистск... силой тёмною,

Вставай на смертн... бой С проклят... ордой!

ГАЛЕРЕЯ МЕТОДИЧЕСКИХ ИДЕЙ

**Проверка** – зачитывание своих работ.

**Физминутка**

**Учитель:** вы знаете, ребята, наши воины одержали победу над врагом, потому что всегда неукоснительно, без пререканий выполняли приказы и команды командиров. Сегодня я ваш командир, проверю не только как вы выполняете команды, но и ваше внимание:

1. Руки на пояс! (Я опускаю руки вниз.)
2. Наклоны вправо! (Хлопаю справа.)
3. Наклоны влево! (Хлопаю слева.)
4. Круговые вращения головой! (Вращаю кистями рук.)
5. Присели! (Делаю рывки руками.)
6. Ровно встали, правильно сели. Молодцы!

**Учитель:** мы привыкли к тому, что на войне нет места нежности, а слово «герой» в нашем понимании – это обязательно боец, солдат, словом, мужчина, но мало кому известны имена тех девчонок, которые прямо с выпускного бала попали на войну. Каждая из них была солдатом, без которой, быть может, и не было бы победы. **И вот худенькая девушка**, в возрасте 17 лет, находится на линии фронта – поэтесса – **Юлия Владимировна Друнина**.

**4 задание:** работа коллективная у доски. Прочитать стихотворение, выписать словосочетания **прил. + сущ.**, распределяя в 3 столбика (*м.р. ед. ч, ж.р. ед.ч., мн. ч.*) вставить окончания, определить падеж имён прилагательных.

**ЗАПАС ПРОЧНОСТИ**

До сих пор не совсем понимаю,

Как же я, и худа, и мала,

Сквозь пожары **к победн... Маю**

**В кирзачах стопудов...** дошла.

И откуда взялось столько силы

Даже в самых слабейших из нас?..

Что гадать!— Был и есть у России

**Вечн... прочности вечн... запас.** Юлия Друнина

**Орфографическая работа:** кирзачи – армейские сапоги, сшитые из кирзы – материала на основе многослойной хлопчатобумажной ткани, обработанной плёнкообразующими веществами.

**V. Самостоятельная работа с книгой.**

**Слайд № 5**

**Учитель:** Анна Андреевна Ахматова, Ольга Федоровна Берггольц, Михаил Александрович Дудин - стали поэтическим и суровым нервом блокадного Ленинграда. Их оружием было **слово**. Их стихи знали и ждали... Откройте учебники «Чтение» на стр. 205, давайте прочитаем стихотворение М. Дудина «Наши песни спеты на войне», я начну, а вы продолжите. Кому посвящено это стихотворение? (*Ответы детей.*)

**Объясните смысл выражений:** *седина отсчитывает даты, сквозит тревогою уют.*

**5 задание:** самостоятельная работа с книгой. Списать в тетрадь 1 и 2 столбики, найти словосочетания прил. + сущ., самостоятельно их разобрать.

Седина отсчитывает даты,  
И сквозит тревогою уют.  
В одиночку **стар... солдаты**  
**Песни позабыт...** поют.

Может, так, а может, к непогоде  
Ноют раны **у сед... солдат.**  
Песни тоже вроде бы не в моде,  
Вроде устарели, говорят.

**Проверка.**

**VI. Д/З. Итог урока.**

**Учитель:** ребята, мы сегодня говорили о немногих известных и неизвестных вам поэтах. Но вы, наверное, поняли, что именно в литературе отражены самые первые впечатления о войне. Память поэтов военного времени о той страшной войне помогла создать во имя солдата-героя, народа-героя такие произведения, которые спустя много лет после войны не оставляют человека быть равнодушными. И мы с вами, конечно же, не остались равнодушными, проводя этот урок. Какую же цель мы ставили на уроке? Удалось ли нам её достичь? Как определить окончание прилагательного? (*По окончанию вопроса*) А как определить грамматические признаки прилагательного? (*По существительному*).

**Оценки.**

**VII. Рефлексия учебной деятельности.**

**Учитель:** смогли мы провести урок, без учебника русского языка полагаясь на свои знания и умения?

Что на уроке было интересным?

Какое задание вам больше понравилось?

Какое задание вызвало затруднение?

Кому было трудно выполнять задания? С затруднениями мы еще поработаем дополнительно. Перед вами лесенка. Определите, на какой ступеньке сегодня находитесь вы.

1

2

3

1. Умею и выполняю отлично.

2. Выполняю хорошо, но могу лучше.

3. Пока испытываю трудности.

*Дымарёнок Елена Дмитриевна,  
учитель-дефектолог,*

**МЕТОДИЧЕСКАЯ РАЗРАБОТКА ИНДИВИДУАЛЬНОГО ЗАНЯТИЯ  
ПО ФОРМИРОВАНИЮ РЕЧЕВОГО СЛУХА И  
ПРОИЗНОСИТЕЛЬНОЙ СТОРОНЫ РЕЧИ В 1 КЛАССЕ В РАМКАХ  
АПРОБАЦИИ ФГОС НАЧАЛЬНОГО ОБЩЕГО ОБРАЗОВАНИЯ  
ДЛЯ ГЛУХИХ ДЕТЕЙ**

(Тема «Семья». Автоматизация звука [Ш]»)

**В** состав предметной области внеурочной деятельности «Коррекционно-развивающая работа» входят индивидуальные занятия по формированию речевого слуха и произносительной стороны устной речи. Данный курс имеет важное значение для развития обучающихся, формирования личности, достижения глухими детьми планируемых результатов начального общего образования, и позволяет удовлетворить особые образовательные потребности учащихся с нарушением слуха в рамках апробации ФГОС начального общего образования для глухих детей.

Индивидуальные занятия по формированию речевого слуха и произносительной стороны устной речи являются одной из важных организационных форм обучения, позволяющие проводить специальную (коррекционную) работу с учетом фактического состояния слухоречевого развития, индивидуальных особенностей каждого ученика.

Специальная (коррекционная) работа, проводимая на индивидуальных занятиях, способствует наиболее полноценному овладению обучающимися устной речью.

Время, отводимое на индивидуальные занятия, делится пополам: половину времени занимает работа по развитию слухозрительного и слухового восприятия речи, половину – обучение произношению. При этом в процессе работы по развитию восприятия устной речи, обучающиеся постоянно побуждаются к внятной, достаточно естественной и выразительной речи при реализации произносительных возможностей; в процессе работы над произношением целенаправленно развиваются и используются возможности обучающихся в восприятии на слух отрабатываемых элементов речи.

Работа по развитию речевого слуха и произносительной стороны речи предусматривает формирование у обучающихся речевого поведения на основе использования развивающегося слухового и слухозрительного восприятия устной речи при постоянном применении различных типов электроакустической аппаратуры (стационарных устройств и индивидуальных слуховых аппаратов).

Речевой материал, используемый в работе по развитию слухозрительного восприятия устной речи, речевого слуха включает элементарные фразы разговорного характера, необходимые ученикам в общении на уроках и во внеурочное время, слова и словосочетания, а также короткие тексты диалогического и монологического характера. В процессе обучения лекси-

**ГАЛЕРЕЯ МЕТОДИЧЕСКИХ ИДЕЙ**

ческий состав материала постепенно расширяется, усложняются грамматические и синтаксические конструкции речи.

При подборе речевого материала учитывается, прежде всего, его необходимость на уроках и занятиях, во внеурочное время, а также его знакомость детям. В начале обучения отбор речевого материала осуществляется с опорой на фонетический принцип: используются слова, словосочетания и фразы, резко отличающиеся по слогоритмической структуре (типа, мяч – ручка – карандаш). Работа по обучению восприятию на слух слогов, слогосочетаний и даже некоторых отдельных звуков ведется в процессе формирования, коррекции и автоматизации произносительных навыков, а также при исправлении в речи грамматических ошибок.

*Цель:* восприятие на слух и слухозрительно знакомого и незнакомого по звучанию речевого материала.

*Задачи:*

Обучающие:

- Закрепление понятий по теме: мама, папа, брат, сестра, я, семья.
- Формирование умения узнавать на слух слова по изучаемой теме (расширение слухового словаря).
- Формирование умения строить речевое высказывание в процессе диалога с учителем.

Коррекционно-развивающие:

- Развитие артикуляционной моторики (автоматизация звука Ш в процессе проговаривания речевого материала (в слогах, словах, тексте)).
- Развитие речевого дыхания.
- Развитие наглядно-образного мышления через решение учебной задачи: «Состав моей семьи».
- Развитие слухоречевой памяти и слухового восприятия.

Воспитательные:

- Воспитывать культуру общения, стремление говорить внятно.
- Воспитывать уважительное отношение к членам семьи через работу в режиме диалога.

**НАГЛЯДНЫЙ И ДИДАКТИЧЕСКИЙ МАТЕРИАЛ ДЛЯ ЗАНЯТИЯ:**



1. Таблички со слогами
2. Таблички с фразами
3. Разрезной текст
4. Текст
5. Картинки по теме.
6. Компьютерная презентация по работе над звуком и текстом.

Ход занятия:

№ п/п	Речь учителя	Речь ученика
I.	<b>Орг. момент.</b> - Поздоровайся. Сядь. Слушай. -(па-па-па) Ты слышишь хорошо?	-Привет. - Я слышу хорошо

**ГАЛЕРЕЯ МЕТОДИЧЕСКИХ ИДЕЙ**

	<p>- Повтори (за экраном): ПА У МА ША И СА - Послушай, что я сказала? - Ярослав (за экраном). Сначала громко, потом шепотом.</p>	<p>(плохо). – Повторяет.  - Я, Ярослав.</p>																								
<p>II.</p>	<p><b>Произношение.</b> <b>Автоматизация Ш. Развитие речевого дыхания.</b> - Будем учиться правильно, говорить. - Что будем делать? - Какой это звук? (показ на профиле) - Где язык? - Какой воздух выходит изо рта? - Надуем шарик (ладошки складываем, потом округляем и протяжно говорим Ш _____) -слайд 2.</p> <div data-bbox="357 909 400 943" style="background-color: cyan; width: 27px; height: 15px; margin: 10px auto;"></div> <p style="text-align: center;">ШАРИК</p> <p>- Кто это? (Картинка змеи и дорожки) Как шипит змея? – слайд 3,4 <b>Ш</b> _____</p> <div data-bbox="357 1198 461 1361" style="background-color: cyan; width: 65px; height: 73px; display: flex; align-items: center; justify-content: center;">  <div style="font-size: 8px; margin-top: 5px;">змея</div> </div> <div data-bbox="628 1133 940 1364" style="border: 1px solid black; padding: 5px; margin: 10px auto; width: fit-content;"> <p style="font-size: 8px; margin: 0;">Шипение змеи «Ш» и «Ж»</p> <p style="font-size: 8px; margin: 0;">1. Змея шипит и шипит «Ш». Покажи змею так, как змея – она извивается и шипит. По дороге выходи из нее звук «Ш» и шипит «Ш». Для этого выходи из нее звук «Ш» – шипит. Шипит змея шипит змея из шипит змея. Шипит змея шипит змея.</p> <p style="font-size: 8px; margin: 0;">2. Шипит змея и шипит «Ж». Покажи змею так, как змея – она извивается и шипит. По дороге выходи из нее звук «Ж» и шипит «Ж». Шипит змея и шипит «Ж». Шипит змея и шипит «Ж». Шипит змея и шипит «Ж».</p> <p style="font-size: 8px; margin: 0;">3. Шипит змея, но она не шипит, но она не шипит, и шипит змея шипит змея. Шипит змея шипит змея.</p> </div> <p>- Покажи и повтори слоги и слова (на табл.) – Послушай и повтори (по табличкам) – слайд 5,6,7</p> <table border="0" style="margin: 10px auto; border-collapse: collapse;"> <tr> <td style="padding: 2px 5px;"><b>ША</b></td> <td style="padding: 2px 5px;"><b>АША</b></td> <td style="padding: 2px 5px;"><b>ИШКА</b></td> <td style="padding: 2px 5px;"><b>ША</b></td> <td style="padding: 2px 5px;"><b>АША</b></td> <td style="padding: 2px 5px;"><b>ИШКА</b></td> </tr> <tr> <td style="padding: 2px 5px;"><b>ШУ</b></td> <td style="padding: 2px 5px;"><b>АШУ</b></td> <td style="padding: 2px 5px;"><b>УШКА</b></td> <td style="padding: 2px 5px;"><b>ШУ</b></td> <td style="padding: 2px 5px;"><b>АШУ</b></td> <td style="padding: 2px 5px;"><b>УШКА</b></td> </tr> <tr> <td style="padding: 2px 5px;"><b>ШО</b></td> <td style="padding: 2px 5px;"><b>АШО</b></td> <td style="padding: 2px 5px;"><b>ОШКА</b></td> <td style="padding: 2px 5px;"><b>ШО</b></td> <td style="padding: 2px 5px;"><b>АШО</b></td> <td style="padding: 2px 5px;"><b>ОШКА</b></td> </tr> <tr> <td style="padding: 2px 5px;"><b>ШИ</b></td> <td style="padding: 2px 5px;"><b>АШИ</b></td> <td style="padding: 2px 5px;"><b>ЫШКА</b></td> <td style="padding: 2px 5px;"><b>ШИ</b></td> <td style="padding: 2px 5px;"><b>АШИ</b></td> <td style="padding: 2px 5px;"><b>ЫШКА</b></td> </tr> </table> <div data-bbox="357 1664 464 1704" style="background-color: cyan; width: 67px; height: 18px; margin: 10px auto;"></div> <div data-bbox="722 1664 770 1704" style="background-color: cyan; width: 30px; height: 18px; margin: 10px auto;"></div> <p style="margin: 10px auto; font-weight: bold;">ША – ШУ – ШО – ШИ ШУ – ШИ – ШО – ША АШ – УШ – ОШ – ИШ УШ – ИШ – ОШ – АШ</p> <p><u>Упражнение 1.</u> – Говори на одном выдохе:</p>	<b>ША</b>	<b>АША</b>	<b>ИШКА</b>	<b>ША</b>	<b>АША</b>	<b>ИШКА</b>	<b>ШУ</b>	<b>АШУ</b>	<b>УШКА</b>	<b>ШУ</b>	<b>АШУ</b>	<b>УШКА</b>	<b>ШО</b>	<b>АШО</b>	<b>ОШКА</b>	<b>ШО</b>	<b>АШО</b>	<b>ОШКА</b>	<b>ШИ</b>	<b>АШИ</b>	<b>ЫШКА</b>	<b>ШИ</b>	<b>АШИ</b>	<b>ЫШКА</b>	<p>- Будем говорить. Это: Ш - Язык вверху - Теплый. - Ш _____</p> <p style="text-align: center; margin-top: 100px;">– Повторяет.</p> <p style="text-align: center; margin-top: 100px;">Произносит слитно, на одном выдохе</p>
<b>ША</b>	<b>АША</b>	<b>ИШКА</b>	<b>ША</b>	<b>АША</b>	<b>ИШКА</b>																					
<b>ШУ</b>	<b>АШУ</b>	<b>УШКА</b>	<b>ШУ</b>	<b>АШУ</b>	<b>УШКА</b>																					
<b>ШО</b>	<b>АШО</b>	<b>ОШКА</b>	<b>ШО</b>	<b>АШО</b>	<b>ОШКА</b>																					
<b>ШИ</b>	<b>АШИ</b>	<b>ЫШКА</b>	<b>ШИ</b>	<b>АШИ</b>	<b>ЫШКА</b>																					

	<p><b>ШАШАШАШАШАША ШОШОШОШОШОШОШО ШУШУШУШУШУШУШУ</b> Упражнение 2. - Послушай и повтори ритм (за экраном) <b>шаШАша, ШАша, шашаША</b></p> <p>Упражнение 3. Посмотри, кто это? (картинки: мишка, лягушка, мышка) – слайд 8</p>  <p>ПРОЧИТАЙ, ЧЁТКО ПРОИЗНОСЯ ЗВУК Ш</p> <p><b>Мышка</b> <b>Мишка</b> <b>Лягушка</b> <b>Кошка</b></p> <p>- Послушай, как <b>пищит мышка, ревет мишка, квакает лягушка, мяукает кошка</b> (слушает на компьютере звуки, которые издают эти животные). - А теперь угадай, кто издает звук?</p> <p>Упражнение 4. Составь предложение по картинке. слайд 9</p>  <p><b>Кошка ловит мышку.</b> <b>Лягушка ловит мушку.</b> - Говори хорошо звук Ш.</p>	<p>Слушает и произносит ритм</p> <p>Слушает и выбирает табличку, читает.</p> <p>Составляет, читает, слушает.</p>
<p>III.</p>	<p><b>Физминутка.слайд 10</b> Вот идет колючий ёж. Он на ёлочку похож. Все грибочки ёж собрал, И домой он зашуршал.</p>  <p><b>Физминутка.</b></p> <p>Вот идет колючий ёж. Он на ёлочку похож. Все грибочки ёж собрал, И домой он зашуршал.</p>	<p>(ребенок топает, идет) (руки вверх, пальчики растопырить) (наклон, собирает) (идёт, шурша по полу)</p>
<p>IV.</p>	<p><b>Развитие слухового восприятия</b> - Слушай внимательно. Как слышишь? - Посмотри на картинку. слайд 11</p>	<p>- Я слышу хорошо.</p>



- Что изображено на картинке?  
Назови всех членов семьи.

- Послушай и повтори. Слайд 12

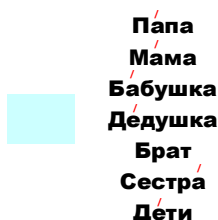

**Восприятие текста.**

- Послушай рассказ.

Это семья. В семье пять человек. В комнате папа и мама. В комнате бабушка и дети. Мама шьёт. Папа читает. Дети играют. Бабушка вяжет.

- Что ты услышал?

- Послушай предложение и покажи на картинке, о ком я говорю. Слайд 13

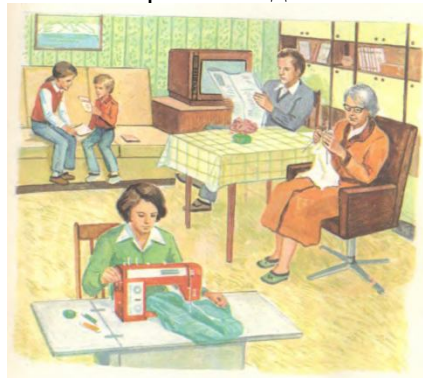

- Сколько человек в семье?

Послушай, что делают члены семьи (шёпотная речь) слайд 14

- Это семья.  
- Это папа.....

Слушает и повторяет.







- Я услышал.....

Слушает и выбирает.  
Подкладывает табличку и читает.

- Пять.

Слушает и выбирает.  
Подкладывает табличку и читает.



	<p>                 читает                  шьёт                  вяжет                  играют             </p> <p>- Закончи предложение. Слайд 15</p> <p>Закончи фразу</p> <p>                 Меня зовут .....                  Папу зовут....                  Маму зовут....             </p> <p>- Отгадай слова и напиши их в клеточки (отгадывание кроссворда). Слайд 16</p> <p><b>Отгадай слова</b></p> <p>1. </p> <p>2. </p> <p>3. Как тебя зовут?</p> <p>4. Сколько человек в семье?</p> <p></p> <p>5. </p> <p>6. </p>	<p>Вписывает слова в клетки и произносит.</p> <ol style="list-style-type: none"> <li>1. Сестра</li> <li>2. Мама</li> <li>3. Серёжа</li> <li>4. Три</li> <li>5. Семья</li> <li>6. Брат</li> </ol>
<p>V.</p>	<p><b>Итог занятия:</b></p> <p>- Ярослав, как ты думаешь, как ты занимался? Слайд 17</p> <p></p> <p>- Ты говорил хорошо звук Ш, хорошо слушал, отвечал на вопросы. Молодец! Урок окончен.</p> <p>- До свидания. - Сними наушники.</p>	<p>Выбирает смайлик с оценкой.</p> <p>- До свидания. (Пока.) - Я снял наушники.</p>

*Евтушенко Ольга Александровна,  
учитель русского языка и литературы,  
КГСОУ «Красноярская общеобразовательная школа № 8»,  
г. Красноярск*

**КОНСПЕКТ УРОКА МЕЖПРЕДМЕТНЫХ СВЯЗЕЙ  
ПРИРОДОВЕДЕНИЯ, РУССКОГО ЯЗЫКА ДЛЯ УЧАЩИХСЯ  
5 КЛАССА ДЛЯ УЧАЩИХСЯ С ЛЕГКОЙ СТЕПЕНЬЮ УМСТВЕННОЙ  
ОТСТАЛОСТИ. ТЕМА «ДИФФЕРЕНЦИАЦИЯ ПРЕДЛОГОВ  
ПРОТИВОПОЛОЖНЫХ ПО ЗНАЧЕНИЮ»**

**Ц**ели:

Образовательная – формировать навык правильного употребления предлогов **в – на, с – из** в самостоятельной речи;

Коррекционно-развивающая - развитие зрительного восприятия средствами специально подобранных упражнений;

Воспитательная - прививать бережное отношение к природе.

Оборудование:

- тетрадь;
- компьютер, проектор, экран;
- предлоги на карточках для развития зрительного анализатора;
- «Толковый словарь русского языка. Современная версия». В.И.

Даль.

Ход занятия:

I. Организация учащихся

Найдите в наборе букв слова и подчеркните их:

ЯПВОМОРЕИТЬЬТИОПНГШОКЕАН (море, океан)

ДБИРОРЕКАИМРВРАОЗЕРОТИЛГЕ (река, озеро)

- Как одним словом можно назвать эти слова? (водоемы)

II. Актуализация знаний.

1. Предлагается просмотреть фрагмент фильма: «Старая, старая сказка», в

котором солдат выходит из воды с котелком ухи.

- Скажите, пожалуйста, может человек выйти из воды сухой.

- Да, действительно этого не может быть.

- Давайте, посчитаем предлоги в этом предложении.

Вышел из воды сухой



- Попробуйте выделить в этом предложении еще один предлог.

ГАЛЕРЕЯ МЕТОДИЧЕСКИХ ИДЕЙ

Вспомните фрагмент фильма, который мы просмотрели.

- Какой это предлог? (С).

Вышел из воды с ухой.



- Итак, как вы думаете, о чем пойдет речь на сегодняшнем уроке?

- Правильно о предлогах.

- Очень важно уделять внимание правописанию предлогов.

А как предлоги пишутся со словами?

III. Работа в тетради.

1. Запись числа и темы урока.

2. Офтальмологическая минутка.

- на письменном столе выложены предлоги на карточках разного размера

(от, без, за, у, с, в, из, на).

Задание:

- глазами, не поворачивая головы, найдите предлоги:

От – за – без – в – на – из – с

3. Работа с предложениями, содержащими предлоги, переставленные местами:

Дед в печи, дрова на печи.

Овечки в речке, караси у речки.

- Что вы видите необычного в этих предложениях?

- Может ли быть такое на самом деле?

- Исправьте ошибки (работа с компьютером)



ОВЕЧКИ В РЕЧКЕ, КАРАСИ У  
РЕЧКИ



ДЕД В ПЕЧИ, ДРОВА НА  
ПЕЧИ



4. Самостоятельная работа в тетради

(задание на проекторе, текст о значении воды на земле.)

Задание: Вставьте вместо точек подходящие по смыслу предлоги: для, в, без, из.

ГАЛЕРЕЯ МЕТОДИЧЕСКИХ ИДЕЙ

... воды не может быть жизни.  
Наше тело почти на две третьих состоит  
... воды.  
Вода входит ... состав крови человека и  
животных.  
... рыб вода - единственное место  
обитания.  
Растениям вода доставляет ... почвы  
питательные вещества.  
Кроме того, вода необходима человеку ...  
питья и приготовления пищи.  
Ни одна отрасль промышленности не  
обходится, ... воды



Показ слайда с правильным написанием предлогов.

- Посмотри, правильно ли ты вставила предлоги? Исправь ошибки, если они есть и поставь себе карандашом оценку.

**Без** воды не может быть жизни. Наше  
тело почти на две третьих состоит **из**  
воды. Вода входит **в** состав крови  
человека и животных. **Для** рыб вода -  
единственное место обитания.  
Растениям вода доставляет **из** почвы  
питательные вещества. Кроме того,  
вода необходима человеку **для** питья  
и приготовления пищи. Ни одна  
отрасль промышленности не  
обходится **без** воды.



5. Физминутка

К речке быстрой мы спустились,

Наклонились и умылись.

Раз, два, три, четыре,

Вот как славно освежились.

А теперь поплыли дружно,

Делать так руками нужно:

Вместе – раз, это – брасс.

Одной, другой – это кроль.

Вышли на берег крутой

И отправились домой.

IV. Продолжение работы над темой урока.

Мы уже с вами поговорили о значении воды на земле. Но вода еще имеет и лечебное значение. Это минеральная вода, которая бьет из-под земли. В Красноярском крае тоже есть такие источники. Вспомните и назовите их.

(Красноярское Загорье, Нанжуль и т.д.)

- Ответьте мне, пожалуйста, как сказать, чтобы было правильно: набрали воду с источника или набрали воду из источника.

ГАЛЕРЕЯ МЕТОДИЧЕСКИХ ИДЕЙ

Вывод: в русском языке бывают случаи, когда не понятно какой предлог употребить С или ИЗ, В или НА, поэтому нужно запомнить:

- Предлоги **В** и **ИЗ** – противоположные по значению и предлоги **С** и **НА** противоположные по значению. Чтобы правильно употребить их (в случаях затруднений), нужно составить словосочетание, противоположное данному по смыслу.



V. Работа с толковым словарем.

Учитель объясняет, что есть такие словари, в которых объясняется значение слова. Это «Толковые словари».

Уточним значение слова **противоположный** по толковому словарю:

- 1) расположенный напротив;
- 2) совершенно несходный, обратный данному.

Пример: (на проекторе показываются словосочетания):

вода ... источника,  
вода ..крана,  
вода ...крыши



если вода **В** источнике,  
то вода **ИЗ** источника.  
Вода **В** кране, то капает  
она **ИЗ** крана,  
но если вода **НА** крыше,  
то капает она **С** крыши.



- Такое правило можно употреблять во всех затруднительных случаях.

VI. Домашнее задание

Предлагается задание аналогичное выполняемому на уроке. Разбира-

ется устно

по одному словосочетанию на каждую пару предлогов.

**Карточка с домашним заданием:**

**Задание:** составить словосочетания, выбирая подходящий предлог.

**С, ИЗ**

**Приехал:** ... Москвы, ... Литвы, ... Кавказа,  
... Алтая, ... Сибири.

**В, НА**

**Работать:** ... школе, ... почте, ... магазине, ... заводе, ... стройке, ... библиотеке.

VII. Итог урока.

- Я хочу обратить твое внимание на то, что многие задания на сегодняшнем

занятии были о воде.

- Велико значение воды на земле. Но запасы ее не безграничны. Знаешь ли ты, что если вода капает из крана маленькими каплями, то за сутки вытекает около

40 литров воды. Поэтому нужно бережно относиться к воде.

Обобщение знаний в форме дидактической игры.

Нарисуйте на листе бумаги маленькое озеро, и по мере ответов на мои вопросы

вы будете рисовать реки, которые в него впадают.

- Что вы узнали о предлогах?

- Чему научились на сегодняшнем занятии?

- Что нужно сделать, чтобы не ошибиться в написании предлогов В – НА, С – ИЗ?

А теперь, давайте, сравним наше озеро и «багаж» ваших знаний.

Озеро с поступлением воды становится больше?

Правильно. И знания ваши с каждым уроком увеличиваются.

VIII. Рефлексия.

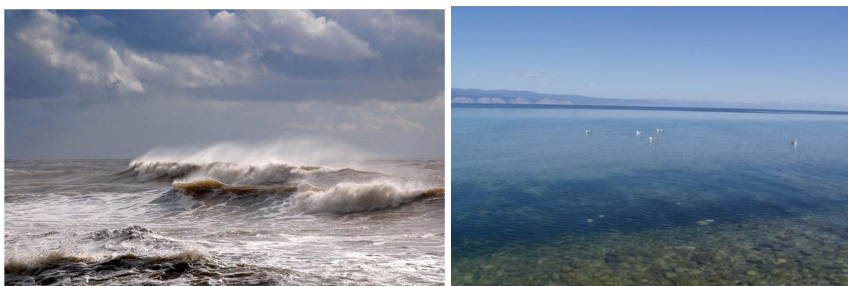

Посмотри, перед тобой лежат две картинки: море, на котором бушуют волны и море, на котором штиль (Уточнение слова штиль по толковому словарю). На какую из них было похоже твое настроение на уроке? Почему? Что тебе больше всего понравилось? А что вызвало затруднения?

*Калашник Владислава Анатольевна,*

## **ПРИМЕНЕНИЕ МЕТОДА ПРОЕКТНОЙ ДЕЯТЕЛЬНОСТИ НА УРОКАХ ОБЩЕСТВОЗНАНИЯ В ПЯТОМ КЛАССЕ**

**И**зучение обществознания в пятом классе носит, в основном, пропедевтический характер и призвано создать условия для ознакомления младших подростков с основными объектами содержания курса: понятием «общество» и его основными сферами, положением человека в обществе, правовым регулированием общественных отношений, моральными и правовыми нормами с целью социализации школьников в обществе.

Согласно требованиям, Федерального Образовательного Государственного стандарта, наряду с получением в рамках курса базовых знаний учащиеся знакомятся и с такими компонентами курса, как осознанное выполнение гражданских обязанностей, первичный анализ и использование социальной информации, условия достижения успеха в различных сферах жизни общества. Огромная роль при этом отводится не только познавательной, но практической деятельности, в процессе которой учащиеся приобретают опыт решения типичных задач в области общественных, правовых, экономических, социальных и межличностных отношений.

Исходя из требований к результатам обучения и освоения содержания курса по обществознанию наряду с получением предметных и личностных результатов, учащиеся должны достичь определенного уровня развития метапредметных универсальных учебных действий: умения сознательно организовывать свою познавательную деятельность и выполнять практические задачи, способности анализировать реальные социальные ситуации и подкреплять их конкретными примерами, овладения навыками публичных выступлений и проектной деятельности, определения собственного отношения к проблеме на основе собственной точки зрения и с учетом мнения других членов коллектива.

Для решения этих задач педагогу предлагается значительный арсенал различных педагогических приемов и методов, одним из которых является метод проектной деятельности как особая форма учебной работы. Данный метод весьма актуален и широко представлен в методической и научно-познавательной литературе. Его выбор обусловлен также психологическими критериями так, как он соответствует ведущей деятельности подросткового периода. Анализируя принципы работы метода проектной деятельности, его цели, задачи, структуру и средства реализации, я пришла к заключению о том, что наиболее эффективно он может быть применен, например, на повторно – обобщающих уроках обществознания. В процессе подготовки и реализации метода проектной деятельности с высокой степенью эффективности отрабатываются и предметные, и личностные, и универсальные учебные действия. В ходе реализации проекта, учащиеся полу-

чают практический опыт организации своей деятельности в осуществлении анализа ситуации, относительно которой появляется идея создания нового продукта, планировании этапов выполнения продукта, реализации проекта и выдвижения собственных точек зрения с обсуждением способов оформления конечного результата.

Примером такой деятельности может служить повторно-обобщающий урок – проект, урок – творческая мастерская по теме «Труд». Итоговый урок, предполагающий проектную деятельность, позволяет обучающимся не только наиболее полно повторить все ключевые вопросы и понятия глав учебника, но и применить полученные знания на практике, служа важным ориентиром в выборе будущей профессии.

Данный урок может быть приурочен, например, к проведению обще-школьной недели труда, предполагающей различные виды деятельности для учащихся разных параллелей. В рамках проведения Недели Труда пятиклассникам может быть предложена идея изготовления общешкольной стеновой газеты, посвященной теме «Труд», созданы условия для предварительного знакомства с понятиями «газета», «редакция», «редакционное задание» и получения практического опыта работы с периодической печатью.

**Урок – проект по обществознанию по теме: «Труд» - изготовление проекта газеты, посвященной неделе Труда в школе.**

#### **Технологическая карта урока**

**Оборудование урока:** индивидуальные ноутбуки, электронные приложения по теме урока, учебник, компьютер, проектор, интерактивная и металлическая доски, магниты.

#### **Личностные результаты:**

- мотивированность на посильное и созидательное участие в жизни общества, посредством стремления к осмысленной трудовой и учебной деятельности;
- осмысление профессионального опыта людей, ставших мастерами своего дела;
- способность к определению своего отношения к созидательному труду;
- заинтересованность в достижении не только личных успехов, но и классного коллектива в целом, осознание роли и значения собственного вклада в общее дело.

#### **Метапредметные результаты:**

- умение сознательно организовывать и регулировать свою познавательную деятельность;
- овладение умениями работать с учебной информацией (анализировать, обобщать факты, составлять простой план, формулировать и обосновывать выводы);
- перевод информации из одной знаковой системы в другую;
- поиск и извлечение необходимой информации по заданной теме в



**ГАЛЕРЕЯ МЕТОДИЧЕСКИХ ИДЕЙ**

адаптированных источниках различного типа;

- способность решать учебные задачи, представлять результаты своей деятельности;
- готовность к сотрудничеству с соучениками, к коллективной работе;
- овладение навыками высказывания, как одним из видов публичных выступлений;
- умение выполнять познавательные и практические задания с использованием проектной деятельности на уроке;
- активное применение знаний и приобретенных умений, освоенных в школе и в повседневной жизни, формулирование своей точки зрения.

**Предметные результаты:**

- овладение относительно целостным представлением о трудовой деятельности человека;
- знание ряда ключевых понятий (труд, творчество, ремесленник, мастер, мастерство) и способность к применению понятийного аппарата в повседневной жизни;
- знание особенностей труда, как одного из основных видов деятельности человека, понимание значения трудовой деятельности для личности и общества в целом;
- умение находить нужную информацию и преобразовывать в соответствии с решаемой задачей (анализировать, обобщать, соотносить данные с собственными знаниями);
- умение взаимодействовать в ходе выполнения групповой работы, проектной деятельности.

№	УУД	Действия учителя	Действия учеников	Планируемый результат
1	РУУДКУУД	Приветствие. Организация рабочих мест учащихся. Мотивация к учебной деятельности.	Приветствие. Приведение в порядок рабочих мест. Настрой на активную учебную деятельность.	Умение сознательно организовывать и регулировать свою познавательную и учебную деятельность
2	ПУУД КУУД	Актуализация. Вопросы учителя: Вспомните, о чем шел разговор на прошлом уроке? Как называется форма работы, которой мы все сейчас занимаемся? Какие проекты нами уже были осуществлены ранее? Вспомните этапы проектной деятельности В связи с каким со-	Ответы учащихся -о создании школьной газеты, посвященной труду - в связи с проведением недели Труда в школе - создать газету Выступление учащегося. Газета – печатное периодическое издание, средство массовой информации. Рубрика – заголовок раздела в газете Корреспондент — ли-	- умение формулировать тему урока на основе ранее предоставленного материала; - мотивация на сильное и созидательное участие в жизни общества;  -умение взаимодействовать в ходе выполнения групповой проектной деятельности;

ГАЛЕРЕЯ МЕТОДИЧЕСКИХ ИДЕЙ

		<p>бытием появилась необходимость создать такую газету?</p> <p>Таким образом, можно говорить о том, что вы сегодня не просто ученики, а корреспонденты и редакторы газеты. Давайте представим себе, что мы находимся в редакции, а не в обычном классе.</p> <p>Известно ли вам о том, какие специалисты занимается изданием газеты? Предлагаю познакомиться с этой информацией.</p> <p>Контроль усвоения материала.</p> <p>В роли какого специалиста редакции вы выступаете на этапе сбора информации?</p> <p>А на этапе отбора и размещения информации?</p> <p>Предложение начать совместную работу, вспомнив основные правила коллективной работы.</p>	<p>цо, доставляющее в СМИ (газету, телеканал) сведения из другого города или страны</p> <p>Редактор — специалист, который занимается редактированием — составляет, проверяет и исправляет содержание издания (книги, журнала, газеты).</p> <p>Верстальщик — специалист по вёрстке, то есть по компоновке текстовых, иллюстративных и вспомогательных элементов на странице документа.</p> <p>Повторяют правила.</p> <p>Не перебивать друг друга.</p> <p>Внимательно слушать выступающего.</p> <p>Внести свой посильный вклад в общее дело.</p> <p>Быть нацеленными на общий командный результат.</p>	<p>-овладение относительно целостным представлением о трудовой деятельности человека;</p> <p>-заинтересованность в достижении не только личных успехов, но и классного коллектива в целом;</p> <p>- осознание роли и значения собственного вклада в общее дело.</p>
3	ПУУД РУУД	<p>Постановка цели.</p> <p>Вспомните, какие цели мы ставили перед собой на предыдущем уроке.</p>	<p>Ответы учащихся:</p> <ul style="list-style-type: none"> <li>- внести свой вклад в проведение недели труда</li> <li>- предложить разнообразную и интересную информацию о труде учащимся школы</li> <li>- прославить труд, показав его огромную роль и значение в жизни человека</li> </ul>	<p>Умение формулировать цели урока на основе ранее предоставленного материала, опоры на имеющийся субъективный опыт</p>

**ГАЛЕРЕЯ МЕТОДИЧЕСКИХ ИДЕЙ**

4	ПУУД РУУД	<p>Этап планирования Вспомните план наших предыдущих действий!</p> <p>Какие источники информации вы использовали в процессе подготовки?</p> <p>Предложение наметить план дальнейших действий. На слайде план работы на предыдущем уроке.</p> <p>План работы. 1 Получение задания: выпустить школьную газету о труде; 2. Определение цели и задач изготовление газеты о труде; 3. Определение рубрик газеты; 4. Распределение по группам для подбора материала к рубрикам газеты; 5. Осуществление самостоятельного поиска информации с использованием различных источников; Побуждение к планированию на урок Чтобы газета получилась у нас именно такой – интересной и содержательной, что для этого нам предстоит сделать? Пожелания удачи интересной и творческой работе!</p>	<p>Ответы учащихся: - придумать рубрики газеты и их название, - подготовить разнообразный материал, с использованием интернет – сайтов, дополнительной литературы, текста учебника Предложения обучающихся по планированию предстоящей работы: 1. Работая в группе, выбрать из подготовленного материала наиболее важный и интересный. 2. Представить отобранную для размещения в газете информацию; 3. Привести аргументы в пользу верности выбора; 4. Продумать способ размещения отобранного материала в газете. 5. В случае необходимости нести изменения и дополнения. 6. Представить окончательный вариант выпуска газеты к неделе Труда в школе.</p>	<p>умение работать с учебной информацией (анализировать, обобщать факты, составлять простой план, формулировать и обосновывать выводы); - готовность к сотрудничеству с соучениками, к коллективной работе;  - умение планировать свою деятельность</p>
5	РУУД	Начало создания	Ученики распределя-	- умение сознательно

ГАЛЕРЕЯ МЕТОДИЧЕСКИХ ИДЕЙ

<p>ЛУУД</p>	<p>проекта газеты. Организация деятельности в группах. Каждый из вас подобрал определенный материал по рубрикам. Я прошу вас собраться в творческие группы (на столах размещены таблички с рабочими названиями рубрик, которые можно изменить в процессе совместной деятельности) ознакомить членов редакции вашей группы с подготовленным вами материалом. Через 5 минут (установление регламента) будьте готовы представить итоги вашей работы всем членам редакции. Критерии и порядок выступлений. Вам необходимо выбрать члена коллектива, который будет представлять вашу группу по плану. На слайде план выступления.</p> <ol style="list-style-type: none"> <li>1. Название рубрики.</li> <li>2. Краткое представление отобранного материала: его важность и значение.</li> <li>3. Источники информации</li> <li>4. Соответствие цели урока</li> </ol> <p>Обращение к дополнительным</p>	<p>ются по группам, согласно табличкам. Каждый ученик знакомит участников группы с подготовленным материалом, выбирая самое важное и интересное. Проводится обсуждение. Придумывают название рубрики.</p> <p>Выбирают представителя группы для публичного выступления. Принимают к сведению план выступлений.</p> <p>В процессе работы ученики обращаются к медиа и учебным материалам.</p> <p>Принимают к сведению критерии оценивания выступлений. По истечении 5 минут начинается работа по созданию газеты. Учащиеся строят свои выступления в соответствии с целью и планом действий.</p>	<p>организовывать и регулировать свою познавательную деятельность;</p> <ul style="list-style-type: none"> <li>- способность решать учебные задачи, представлять результаты своей деятельности;</li> <li>- готовность к сотрудничеству с соучениками, к коллективной работе;</li> <li>- умение выполнять познавательные и практические задания с использованием проектной деятельности на уроке; поиск и извлечение необходимой информации по заданной теме в адаптированных источниках различного типа</li> <li>- умение работать по плану с учетом критериев оценивания деятельности</li> </ul>
-------------	--	--	--

**ГАЛЕРЕЯ МЕТОДИЧЕСКИХ ИДЕЙ**

		<p>электронным источником информации с использованием диска к учебнику «Обществознание».</p> <p>В процессе работы вы можете воспользоваться материалами, размещенными на диске, работая с ноутбуками, а также материалы учебника, записи в тетрадях.</p> <p>Установление регламента – 1,5 минуты и очередности выступлений.</p> <p>Ознакомление с критериями оценки – полнота подбора информации, соответствие предоставленного материала заявленной теме и цели нашей работы, соблюдение регламента выступления, слаженность работы группы, соблюдение правил работы группы.</p>		
6	РУУД КУУД ЛУУД	<p>Организация работы, направленной на оформление газеты.</p> <p>Выбор верстальщика.</p>	<p>Выбор учащимися в качестве верстальщика с ученика, обучающегося в художественной школе.</p>	<p>- умение взаимодействовать в ходе выполнения групповой работы, проектной деятельности.</p>
7	ПУУД ЛУУД КУУД РУУД	<p>Организация этапа выступлений и их последовательности.</p> <p>1. Рубрика с рабочим названием «Наш словарь» или «Хочу все знать».</p> <p>Возможные вопросы:</p> <p>1. Все согласны с перечнем понятий,</p>	<p>Выступление представителя группы.</p> <p>В процессе выступления учащиеся дают определения понятиям, усвоенным в процессе изучения главы «Труд»: труд, творчество, мастер, ремесленник, товар, изделие, услуга, благотворительность.</p> <p>Учащиеся дают крат-</p>	<p>-овладение относительно целостным представлением о трудовой деятельности человека;</p> <p>- знание ряда ключевых понятий (труд, творчество, ремесленник, мастер, мастерство) и способность к применению понятийного аппара-</p>

ГАЛЕРЕЯ МЕТОДИЧЕСКИХ ИДЕЙ

		<p>которые представили представители этой группы?</p> <p>2. Почему важно знать о существовании правительственных наград за труд, усердие и значительный вклад в процветание России?</p> <p>3. Отличие товара от услуги, их особенности.</p> <p>4. Есть ли дополнения, замечания?</p> <p>Принимаем работу и размещаем на страницах газеты?</p> <p>Выражение благодарности за работу.</p>	<p>кую информацию о высших правительственных наградах за труд.</p> <p>Размещение отобранных материалов на макете газеты.</p>	<p>та в повседневной жизни;</p> <ul style="list-style-type: none"> <li>- знание особенностей труда, как одного из основных видов деятельности человека;</li> <li>заинтересованность в достижении не только личных успехов, но и классного коллектива в целом;</li> <li>- формирование ценностного отношения к людям труда, к истории родного края;</li> <li>- умение проводить интервью по плану;</li> </ul>
8	<p>ПУУД ЛУУД КУУД РУУД</p>	<p>2. Рубрика с рабочим названием «Меценаты земли Калужской»</p> <p>Возможные вопросы:</p> <p>Кто такие меценаты?</p> <p>Почему так важно рассказать о них в газете?</p> <p>Как вы думаете, рассчитывали ли эти люди на вознаграждение за их благотворительный труд?</p> <p>Что такое благотворительность?</p> <p>Существуют ли меценатство в наши дни?</p> <p>Можете ли вы привести примеры современного меценатства.</p> <p>Есть ли дополнения, замечания?</p> <p>Принимаем работу и размещаем на страницах газеты?</p>	<p>Учащиеся</p> <ul style="list-style-type: none"> <li>-представляют информацию о меценатах земли Калужской – братьях Малютиных и А. С. Хлюстине.</li> <li>- отвечают на вопросы, отрабатывая понятия «меценатство», «благотворительность»</li> <li>- приводят примеры благотворительности в наши дни.</li> </ul> <p>Размещение отобранных материалов на макете газеты.</p>	<ul style="list-style-type: none"> <li>- понимание значения трудовой деятельности для личности и общества в целом, посредством осознания понятий «меценат», «благотворительность»</li> <li>-способность решать учебные задачи, представлять результаты своей деятельности;</li> <li>овладение навыками высказывания, как одним из видов публичных выступлений;</li> <li>умение выполнять познавательные и практические задания с использованием проектной деятельности на уроке;</li> <li>активное применение знаний и приобретенных умений, освоенных в школе и в повседневной жизни, формулирование своей точки зрения</li> </ul>

**ГАЛЕРЕЯ МЕТОДИЧЕСКИХ ИДЕЙ**

		Выражение благодарности за работу		посредством усвоения понятий «услуга», «товар».
9	ПУУД ЛУУД КУУД РУУД	<p>3. Рубрика с рабочим названием «Не ремесленники, но мастера»</p> <p>Возможные в процессе выступления учащихся вопросы. Перечислите профессии представителей научного, художественного, ручного труда.</p> <p>Какое значение имеет их труд для жизни общества?</p> <p>Почему важно заниматься в жизни тем делом, которое лучше всего умеешь делать, которое любишь?</p> <p>Перечислите профессии представителей научного, художественного, ручного труда.</p> <p>Кого мы называем мастером?</p> <p>Кого – ремесленником?</p> <p>Как нужно стремиться работать, чтобы стать мастером?</p> <p>В каком случае мы будем являться ремесленниками в своей учебной деятельности?</p> <p>В каком случае – мастерами?</p> <p>Являются ли люди, о которых вы расскажите в газете мастерами своего дела? Почему?</p> <p>Есть ли дополне-</p>	<p>Краткий рассказ о профессии в виде представления результатов интервью с родителями, осуществленного по заранее определенному плану:</p> <p>по плану:</p> <ol style="list-style-type: none"> <li>1. Название профессии.</li> <li>2. Профессиональный праздник.</li> <li>3. Необходимые умения, навыки, качества характера.</li> <li>4. Продукт труда (услуга, товар).</li> <li>5. Причины выбора профессии и отношение к ней.</li> </ol> <p>Ответы на вопросы, объясняющие значение понятий, их сходство и различие.</p> <p>Отработка понятия «творчество» на примере интервью с представителями научного, творческого и прикладного труда (интервью с директором школы, учителем музыки, школьным дворником.</p> <p>Размещение отобранных материалов на макете газеты.</p>	<p>умение находить нужную информацию и преобразовывать в соответствии с решаемой задачей (анализировать, обобщать, соотносить данные с собственными знаниями)</p> <p>- мотивация на активное и созидательное участие в коллективном деле</p> <p>-умение взаимодействовать в ходе выполнения групповой работы, проектной деятельности.</p>

**ГАЛЕРЕЯ МЕТОДИЧЕСКИХ ИДЕЙ**

		<p>ния, замечания? Принимаем работу и размещаем на страницах газеты? Выражение благодарности за работу</p>	
10	<p>ПУУД ЛУУД КУУД РУУД</p>	<p>4. Рубрика с рабочим названием « В мире мудрых мыслей» или «Пословицы и поговорки о труде» Возможные вопросы. Почему из всего многообразия подобранных пословиц и поговорок вы выбрали именно эти?  Какую основную мысль они отражают? Как это связано с главной целью нашей работы – прославлением труда и людей труда?  Есть ли дополнения, замечания? Принимаем работу и размещаем на страницах газеты? Выражение благодарности за работу</p>	<p>Выступающий - представляет выбранные группой пословицы и поговорки, - объясняет, по какому принципу они были отобраны, - выявляет связь с основной целью урока. - подчеркивают, что в пословицах и поговорках заключена народная мудрость, прославление труда, трепетное и уважительное отношение к нему. Размещение отобранных материалов на макете газеты.</p>
11	<p>ПУУД ЛУУД КУУД РУУД</p>	<p>5. Рубрика «Картинная галерея» Возможные вопросы. Почему из всего многообразия подобранных репродукций картин вы выбрали именно эти? Какую основную мысль они отражают? Как это связано с главной целью на-</p>	<p>Выступающий - представляет выбранные группой репродукции картин, - объясняет, по какому принципу они были отобраны, - выявляет связь с основной целью урока.</p>



**ГАЛЕРЕЯ МЕТОДИЧЕСКИХ ИДЕЙ**

		<p>шей работы – прославлением труда и людей труда? Почему художники изображают людей труда? Как они относятся к тем, кто трудится? Есть ли дополнения, замечания? Принимаем работу и размещаем на страницах газеты? Выражение благодарности за работу.</p>	<p>Размещение отобранных материалов на макете газеты.</p>	
	<p>ПУУД ЛУУД КУУД РУУД</p>	<p>6. Рубрика с рабочим названием «Поэтическое слово» Возможные вопросы. Почему из всего многообразия представленных вам одноклассниками синквейнов и стихотворений вы выбрали именно эти?  Какую основную мысль они отражают? Как это связано с главной целью нашей работы – прославлением труда и людей труда?  Есть ли дополнения, замечания? Принимаем работу и размещаем на страницах газеты? Выражение благодарности за работу.</p>	<p>Выступающий - представляет отобранные группой синквейны и стихотворение, - объясняет, по какому принципу они были отобраны, - выявляет связь с основной целью урока.  Размещение в рубрике авторского поэтического произведения учащейся «Труды и заботы».</p> <p>Размещение отобранных материалов на макете газеты.</p>	
12		<p>7. Рубрика с рабочим названием «Сделай сам» или «Подари радость близким»</p>	<p>Выступающий - представляет отобранные группой поделки и описания их изготовления,</p>	

**ГАЛЕРЕЯ МЕТОДИЧЕСКИХ ИДЕЙ**

		<p>Возможные вопросы. Является ли подарок, сделанный своими руками ценным? В чем его ценность? Стоит ли уделять время на то, чтобы учиться делать подарки самому? Почему? Есть ли дополнения, замечания? Принимаем работу и размещаем на страницах газеты? Благодарю за работу.</p>	<p>- объясняет, по какому принципу они были отобраны, - выявляет связь с основной целью урока.  Размещение отобранных материалов на макете газеты.</p>	
13	РУУД	Организация физкультминутки	Выполнение упражнений	- способность к саморегуляции
	ПУУД ЛУУД КУУД РУУД	<p>Эпиграф и название газеты. Учитель обращает внимание на степень готовности газеты. Чего не хватает? Предложите свои варианты названия газеты. Учитель предлагает в качестве эпиграфа слова В. Маяковского Газета – это не чтение от скуки, Газета – наши глаза и руки, Помощь ежедневная В ежедневной работе. Соответствует ли наша газета, тому, о чем говорить в эпиграфе? Окажется ли она важной и полезной тем, кто будет ее читать?</p>	<p>Учащиеся предлагают и принимают название. Выпускающий редактор завершает оформление газеты. Учащиеся размышляют над эпиграфом. Приходят к выводу о значимости чтения в целом и периодической печати в частности.</p>	<p>умение работать с учебной информацией (анализировать, синтезировать, делать выводы, рассуждать)</p>

**ГАЛЕРЕЯ МЕТОДИЧЕСКИХ ИДЕЙ**

<p>ПУУД ЛУУД КУУД РУУД</p>	<p>Организация этапа подведения итогов. Давайте дадим оценку нашей работе. Какая стояла перед нами цель? Достигли ли мы результата? Что у нас получилось хорошо? В чем заключались наши ошибки? Что нужно предпринять, чтобы исправить их? Как сработал коллектив в целом и каждый из вас в отдельности? Понравилась ли вам такая форма работы на уроке? Какая задача стоит перед нами на следующем этапе? Что нам для решения этой задачи еще предстоит сделать?</p>	<p>Ответы учащихся. Проведение анализа собственной деятельности. Оценка работы коллектива в целом. Оценка собственного вклада в общее дело. Оценка формы работы на уроке. Оценка продукта совместной деятельности – газеты. Определение дальнейшего плана действий для итогового оформления газеты.</p>	<p>мотивация на сильное и созидательное участие в коллективном деле  - умение взаимодействовать в ходе выполнения групповой работы, проектной деятельности.</p>
<p>ПУУД ЛУУД КУУД РУУД</p>	<p>Организация этапа оценивания работы учащихся с выставление отметок на основании критериев оценивания. Получение обучающимися дифференцированного домашнего задания. 1 членам редакционной коллегии выполнить задачу окончательного оформления газеты с последующим помещением в рекреации школы. 2. членам редакционного совета: Практикум. Учеб-</p>	<p>Запись домашнего задания. Выражение благодарности за урок. Приведение рабочих мест в порядок. Выражение благодарности за урок.</p>	

		ник стр. 90, вопросы № 2, 4. Рабочая тетрадь, стр. 51, №1. Приведение рабочих мест в порядок. Выражение благодарности за работу		
--	--	---	--	--

**СПИСОК ЛИТЕРАТУРЫ**

1. Боголюбов Л.Н. Рабочие программы. Обществознание, пособие для учителей общеобразовательных учреждений. – Москва: Просвещение», 2011. С. 3-8.
2. Боголюбова Л.Н. Учебник для общеобразовательных учреждений.

**Каравеева Елена Геннадьевна,**

*преподаватель,*

*ГАПОУ ТО «Тобольский многопрофильный колледж»,*

*г. Тобольск, Тюменская область*

**ВИТАМИНЫ – ЭЛЕКСИРЫ ЖИЗНИ?**

**Т**ема раздела: Основы цитологии. Органические вещества.  
Тема урока: Витамины – эликсиры жизни?

Цели урока:

1. Способствовать формированию знаний обучающихся об основных жирорастворимых и водорастворимых витаминах, потребности в них человеческого организма в связи с выполняемыми биологическими свойствами;
2. Способствовать познавательной активности – мышления и речи, профессиональной наблюдательности, внимания, памяти, широты кругозора, а так же умение проведения химического эксперимента;
3. Формировать нравственные, поведенческие и другие общие качества личности обучающихся: ответственного отношения к полученному делу, исполнительности, инициативности, целеустремленности, уверенности в себе, а также специфических качеств, таких как, умение работать с лабораторным оборудованием с соблюдением правил техники безопасности.

**Задачи урока:**

1. Способствовать формированию знаний обучающихся об основных представителях групп жирорастворимых и водорастворимых витаминов.
2. Определить потребности человеческого организма в витаминах, в связи с их биологическими свойствами.
3. Определить наличие витамина А и витамина С в пищевых продуктах.

Тип урока: Изучение нового материала

Вид урока: Урок с использованием элементов проблемной технологии и ИКТ

Метод обучения:

- словесный

**ГАЛЕРЕЯ МЕТОДИЧЕСКИХ ИДЕЙ**

- наглядно-демонстрационный
- практический

Форма организации познавательной деятельности:

- индивидуально-обособленная
- фронтально-групповая
- коллективная

Средства обучения:

- мультимедиапроектор
- презентационный материал
- персональные компьютеры
- лабораторное оборудование:
  - штатив с пробирками
  - стеклянные палочки
  - спиртовой раствор йода
  - раствор FeCl<sub>3</sub> (1%-ный)
  - раствор крахмального клейстера
  - яблочный сок
  - облепиховый сок

• инструктивные карточки с алгоритмом выполнения лабораторной работы

- конспекты для обучающихся
- образцы витаминных добавок
- информационные карточки по содержанию витаминов в растениях
- информационные карточки по содержанию витаминов в продуктах

питания

Метод контроля:

• письменный (заполнение конспектов при работе с материалами Интернет-ресурсов, отчет по лабораторным опытам),

- устный (беседа)

Межпредметные связи:

- общая биология
- химия
- кулинария

Внутрипредметные связи:

- органические вещества
- химический состав клетки

Формируемые компетенции: ОК 2, ОК 3, ОК 4, ОК 5, ОК 6.

Формируемые знания:

- суточная потребность
- биологические свойства
- качественные реакции

**Ход урока**

**1. Организационный момент**

**ГАЛЕРЕЯ МЕТОДИЧЕСКИХ ИДЕЙ**

- Приветствие обучающихся
- Проверка готовности обучающихся к уроку

**2. Формирование ориентировочных основ знаний**

- Сообщение темы урока.
- Постановка целей урока (совместно с обучающимися).
- Рассмотрение понятия «Витамины» и их классификации (работа с Интернет-ресурсами)
  - Определение витамина А и витамина С в пищевых продуктах (лабораторные опыты).
  - Постановка проблемного вопроса на основе просмотра видеофильма: «Витамины – польза или вред?»
  - Изучение основных представителей водорастворимых и жирорастворимых витаминов, их суточной потребности и основных биологических свойств (работа с Интернет-ресурсами, заполнение таблиц в конспектах).
  - Влияние избытка и недостатка витаминов на организм человека.

**3. Первичное закрепление материала**

- Какую тему изучали?
- Каким был проблемный вопрос урока?
- Каково ваше мнение по этому вопросу?
- Что нового вы узнали сегодня на уроке?

**4. Домашнее задание и инструкция по его выполнению**

- Найти материал и записать его в таблицу по жирорастворимому витамину К и любым двум не рассмотренным на уроке водорастворимым витаминам.

**5. Подведение итогов урока**

**6. Рефлексия**

- Вытянуть вопросительный или восклицательный знак, по тому как оценивается сегодняшний урок.

**7. Структура урока**

Организационный момент	Формирование ориентировочных основ знаний	Первичное закрепление нового материала	Домашнее задание и инструкции по его выполнению	Подведение итогов урока	Рефлексия
5 мин	60 мин	10 мин	5 мин	5 мин	5 мин

**Конспект урока**

**Тема нашего сегодняшнего урока: «Витамины – эликсиры жизни?»**

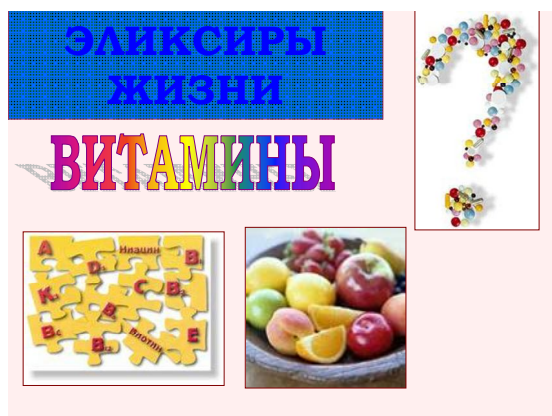

Исходя из названия темы урока, как вы думаете, какие цели урока мы можем поставить?

**Целью** нашего урока будет **рассмотрение определения и классификации группы веществ, относящихся к витаминам и определение потребности человеческого организма в витаминах, в связи с их биологическими свойствами.**

Предлагаю вам найти определение «Витамины» и их классификацию, проработав материал Интернет-ресурсов, зайдя по ссылке <http://immunologia.ru/2-vitamin.html> Ответы запишите в своих конспектах.

Давайте проверим вашу работу, ответив на вопросы:

- Какие вещества называются витаминами?
- На какие две группы делятся витамины по растворимости?
- Приведите примеры водорастворимых витаминов.
- Приведите примеры жирорастворимых витаминов.

Прежде чем говорить о значении витаминов, нам необходимо определить их наличие в пищевых продуктах. Для этого проведем лабораторные опыты. Перед выполнением работы напомним вам основные моменты техники безопасности при работе с химическими реактивами и лабораторной посудой:

- Вся работа проводится над лабораторными лотками;
- при попадании химических веществ на кожу рук, необходимо смыть их под проточной водой;
- вещества пробовать на вкус запрещено;
- перемешивание веществ осуществлять при помощи стеклянной палочки;
- химические вещества использовать для работы только в необходимых пропорциях.

Перед вами лежат инструктивные карточки по выполнению работы. В конспектах запишите тему и цель работы. Нам необходимо определить наличие жирорастворимого витамина А и водорастворимого витамина С в яблочном и в облепиховом соке.

Лабораторные опыты проводите в парах, но первый обучающийся проводит опыты с яблочным соком (1 вариант), а второй – с облепиховым соком (2 вариант).

Результаты опытов запишите в тетрадь:

**1. 1-й вариант:**

- Яблочный сок +  $\text{FeCl}_3 \rightarrow$  зеленое окрашивание  $\rightarrow$  наличие витамина А

А

- Яблочный сок + крахмальный клейстер + р-р йода  $\rightarrow$  отсутствие синего окрашивания  $\rightarrow$  наличие витамина С

**2. 2-й вариант:**

- Облепиховый сок +  $\text{FeCl}_3 \rightarrow$  зеленое окрашивание  $\rightarrow$  наличие витамина А

- Облепиховый сок + крахмальный клейстер + р-р йода  $\rightarrow$  отсутствие синего окрашивания  $\rightarrow$  наличие витамина С

Просмотр видеофильма и постановка проблемного вопроса: **ВИТАМИНЫ – ПОЛЬЗА ИЛИ ВРЕД?**

С потребностью человеческого организма в витаминах, в связи с их биологическими свойствами мы должны познакомиться, проработав материал Интернет-ресурсов (<http://eugene980.narod.ru/aminis.htm>), и заполнить таблицы в ваших конспектах.

Предлагаю проверить заполнение таблицы.

**ВИТАМИН А**  
Необходим для нормального роста и развития эпителиальной ткани. Входит в зрительный пигмент родопсин. При недостатке – заболевание Куриная слепота (нарушение сумеречного зрения).  
C1=CC=C(C=C1)C=C  
Ретинол  
Содержится: в молоке, рыбе, яйцах, масле, моркови, петрушке, абрикосах.

**ВИТАМИН В<sub>1</sub>**  
Участвует в обмене веществ, регулирует циркуляцию крови и кроветворение, работу гладкой мускулатуры, активизирует работу мозга. При недостатке-заболевание Бери-бери (поражение нервной системы, отставание в росте, слабость и паралич конечностей).  
Тиамин  
Содержится: в орехах, апельсинах, хлебе грубого помола, мясе птицы, зелени.

**ВИТАМИН В<sub>2</sub>**  
Регулирует обмен веществ, участвует в кроветворении, снижает усталость глаз, облегчает поглощение кислорода клетками. При недостатке - слабость, снижение аппетита, воспаление слизистых оболочек, нарушение функций зрения.  
Рибофлавин  
Содержится: в мясе, молочных продуктах, зеленых овощах, зерновых и бобовых культурах.

**ВИТАМИН С**  
Помогает организму бороться с инфекциями, лучше видеть, стимулирует обновление клеток. При недостатке - цинга (набухают и кровоточат десны, выпадают зубы. Слабость, вялость, утомляемость, головокружение).  
Аскорбиновая кислота  
Содержится: в citrusовых, сладком перце, ягодах, моркови.

**ВИТАМИН D**  
Отвечает за обмен фосфора и кальция, правильный рост костей. При недостатке - рахит (деформация костей, нарушения нервной системы, слабость, раздражительность).  
Кальциферол  
Вырабатывается в коже под действием УФО, им богаты: яичный желток, сливочное масло, рыбий жир, икра.

**ВИТАМИН E**  
Помогает организму стимулировать обновление клеток, поддерживает нервную систему, отвечает за репродуктивное здоровье.  
Токотриенол  
Содержится: в молоке зародышах пшеницы, растительном масле, листьях салата, мясе, печени, масле.



ГАЛЕРЕЯ МЕТОДИЧЕСКИХ ИДЕЙ

Содержание данных витаминов в пищевых продуктах вы можете еще раз просмотреть в таблицах, имеющихся у вас на столах, а так же на слайдах экрана.

В настоящее время осуществляется большой промышленный выпуск витаминов, некоторые примеры которых вы можете увидеть на слайде экрана и на выставке. Как вы считаете, какие витамины лучше: естественные или искусственные?



Урок приближается к завершению.

Скажите,

- Какую тему изучали?
- Каким был проблемный вопрос урока?
- Каково ваше мнение по этому вопросу?
- Какой вывод по теме урока можно сформулировать?

**Вывод: все хорошо в меру!**

Запишите домашнее задание:

- Конспект урока
- Найти и дописать в таблицу информацию по жирорастворимому витамину К и любым двум, на ваш выбор, водорастворимым витаминам.

**Подведем итоги урока: ...**

Дать свою оценку тому, как усвоен сегодняшний материал, вы можете, вытянув карточки со знаком вопроса или восклицания.

Спасибо всем за работу на уроке!

Приложение 1

**Тема урока:**

**«Витамины – эликсиры жизни?»**

➤ **Изучение нового материала.**

**1. Выполните задания (10 минут):**

1. Запишите определение термина «Витамины»

<http://immunologia.ru/2-vitamin.html>

---

---

---

---

2. Заполните схему классификации витаминов по признаку растворимости: <http://immunologia.ru/2-vitamin.html>

ГАЛЕРЕЯ МЕТОДИЧЕСКИХ ИДЕЙ

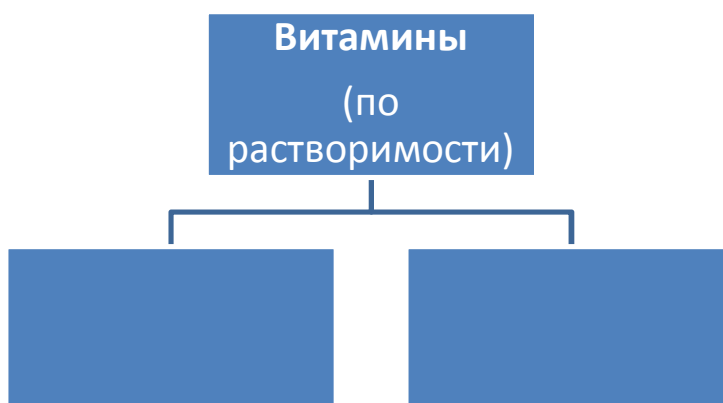

2. Изучение содержания витамина А и С в пищевых продуктах (15 минут)

Лабораторная работа № 1.

Тема:

Цель:

Ход работы:

Опыт № 1. Определение витамина А в \_\_\_\_\_ соке.

• \_\_\_\_\_ + FeCl<sub>3</sub> → зеленое окрашивание →

наличие витамина

Опыт № 2. Определение витамина С в \_\_\_\_\_ соке.

• \_\_\_\_\_ + крахмальный клейстер + раствор йода → отсутствие синего окрашивания → \_\_\_\_\_

наличие витамина

3. Физиологическое значение и источники витаминов

<http://eugene980.narod.ru/aminis.htm>

Название витамина	Суточная потребность	Действие витамина на организм	Источники витамина
<b>Жирорастворимые витамины</b>			
А (ретинол)			

**ГАЛЕРЕЯ МЕТОДИЧЕСКИХ ИДЕЙ**

Д (кальциферол)			
Е (токоферол)			
<b>Водорастворимые витамины</b>			
В1 (тиамин)			
В2 (рибофлавин)			
С (аскорбиновая кислота)			

**Вывод:**

---

---

*Ларкина Наталья Владимировна,  
учитель английского языка,  
МБОУ «Лицей №36» г. Калуги,  
г. Калуга*

**ТЕХНОЛОГИЯ ПОГРУЖЕНИЯ НА УРОКАХ АНГЛИЙСКОГО  
ЯЗЫКА. МЕТОДИЧЕСКАЯ РАЗРАБОТКА УРОКА  
АНГЛИЙСКОГО ЯЗЫКА В 5 КЛАССЕ ПО ТЕМЕ «ВРЕМЯ»**

«Погружение» в педагогической литературе определяется как метод обучения, как одна из форм интерактивного обучения. М.П.Щетинин определяет погружение «как учебно-познавательную деятельность», которая «организуется как коллективный труд». В основе метода погружения – коллективный, групповой подход в обучении, изменение привычной организации учебного пространства, диа-

логичные формы взаимодействия, когда «каждый ученик выступает в роли и учителя и ученика, ведущего или ведомого, организатора коллективной работы и её рядового участника, но заинтересованного в успехе общего дела – выполнения задания учителя.»[6.электронный носитель].

Педагогические условия при погружении в тему или предмет включают:

- создание среды для изучения темы;
- проведение интегрированных занятий, где сочетаются различные виды деятельности: познавательная, коммуникативная, художественная, слушание музыки и др.;
- мотивационная готовность учащегося для творческой и совместной работы;
- сочетание индивидуальных и групповых форм работы;
- использование «поддерживающих» приемов общения.

Эти составляющие метода погружения обуславливают эффективность обучения и остаются важными при изучении любого предмета и иностранного языка в частности.

Предлагаемый урок проводился в рамках лицейского методического проекта по созданию в лицее метапредметной среды для достижения планируемых предметных, метапредметных и личностных результатов учащихся в условиях введения ФГОС и формирования целостной картины окружающего мира: общих для различных наук понятий, методов и способов исследовательской деятельности у лицеистов.

Этот урок является примером апробации технологии метапредметного погружения для организации проектной деятельности в 5 классе по теме: «Фундаментальный образовательный объект «Время».

За основу содержательной части урока взят материал Module 6, «Round the Clock» (уроки 2,5,7), УМК «Spotlight» 5 класс, авт. Ю.Е. Ваулина, Д. Дули, О.Е. Подоляко, В. Эванс. – М.:Express Publishing: Просвещение, 2012.

Урок «Time» – это комбинированный урок, позволивший использовать усвоенный ранее учебный материал с небольшим объемом новых знаний, которые по содержанию и структурным особенностям похожи на ранее усвоенные знания, совершенствовать языковые, речевые и коммуникативные умения и навыки учащихся.

#### **Цели урока:**

• **Обучающие** (ориентированные на достижение предметных результатов обучения):

– Освоение во всех видах речевой деятельности новых лексических единиц по теме «Время»;

– Использование в связной речи конструкции в Present Simple и Present Continuous;

• **Развивающие** (ориентированные на достижение метапредметных

результатов обучения):

- Развитие навыков и умений во всех видах речевой деятельности при планировании вербального и невербального поведения;
- Развитие умения самоконтроля и самооценки;
- Развитие умения смыслового чтения: умения прогнозировать содержание текста по ключевым словам, восстанавливать пропущенные слова по контексту и устанавливать смысловые соответствия при восприятии речи на слух;
- Развитие воображения при моделировании ситуации общения;
- Развитие навыков работы с информацией; способность составления опорной схемы, содержащей проработанную информацию по теме;
- Развитие исследовательских учебных действий;
- Развитие социокультурной компетенции;
- Формирование целостной картины окружающего мира.

• **Воспитательные:** (ориентированные на достижение личностных результатов обучения):

- Способность осознать возможности самореализации средствами иностранного языка;
- Способность творческого отношения к процессу обучения.

Для проведения данного урока была проведена большая подготовительная методическая и организационная работа, начиная с расстановки столов в классе и деления учащихся на группы до приемов рефлексии в конце урока.

Данный урок рассчитан на 2 часа.

В ходе урока учащиеся пополняют свои социокультурные, лингвострановедческие знания, знакомятся с различными аспектами понятия времени, совершенствуют коммуникативные навыки на базе изучаемого лексико-грамматического материала, выполняют все виды речевой деятельности.

Урок носит личностно-направленный и системно-деятельностный характер.

Для достижения поставленных целей и формирования различных УУД на уроке использовались элементы таких методов, как проектный, исследовательский, эвристический, информационно-рецептивный, метод опор, игра, здоровьесберегающий, ИКТ.

Использование разнообразных форм деятельности: фронтальная, индивидуальная, коллективная, парная, групповая, игровая и частая смена этапов урока, сделали урок динамичным, не утомительным, интересным, когнитивным и результативным.

Удачной методической находкой можно считать организацию групповой формы работы, когда после обсуждения проблемы и создания мини-проекта **каждый член группы имеет возможность представить свой материал другим группам**, согласно маршрутному листу. Таким образом,

каждый учащийся принимает участие во всех видах деятельности: речевой, познавательной, коммуникативной, регулятивной. Реализованная идея организации **сменных групп** в ходе урока, внесла новизну в работу и способствовала эффективному формированию различных УУД. Применение креативных заданий способствовало развитию творческих способностей учащихся, формированию эстетических вкусов и нравственно-этических норм.

В учебном процессе представлены разные виды контроля и взаимоконтроля, оценки и самооценки деятельности и достигнутых результатов, как неотъемлемая часть урока.

**Использование электронных образовательных ресурсов позволило провести урок на** высоком эстетическом и эмоциональном уровне (анимация, музыка); обеспечить наглядность; привлечь большое количество дидактического материала; повысить объём выполняемой работы; обеспечить высокую степень дифференциации обучения (индивидуально подойти к ученику, применяя разноуровневые задания). Применение мультимедийных презентаций на уроках просто незаменимо, т.к. позволяет включить в процесс восприятия не только зрение, но и слух, эмоции, воображение, помогает детям глубже погрузиться в изучаемый материал, сделать процесс обучения менее утомительным.

Этап рефлексии позволил акцентировать внимание учащихся на конечных результатах учебной деятельности на уроке, оценить ее успешность.

Дополнительным ресурсом, воссоздающим в классе эффект погружения является сотрудничество учащихся и учителя в учебном процессе.

#### **План-конспект урока**

**УМК:** «Английский в фокусе», Английский язык. 5 класс: учебник для общеобразовательных учреждений/ Ю.Е. Ваулина, Д. Дули, О.Е. Подоляко, В. Эванс. – М.:Express Publishing: Просвещение, 2012.

**Тема урока:** Время. Module 6. Round the clock (2,5,7 уроки по теме)

**Тип урока:** комбинированный

**Технология:** погружение

**Продолжительность урока** – 90 минут.

**Подготовительная работа:**

- изучение материала учебника «Spotlight», 5класс, книги для учителя УМК «Spotlight» 5класс, дополнительной литературы по теме урока;
- изучение материала о технологии погружения;
- анализ изученной информации;
- подготовка плана урока;
- подготовка презентации в Power Point по содержанию урока;
- подготовка наглядного материала;
- подготовка пакета дидактического материала для каждой группы, который включает:
  - именной лист с индивидуальными разноуровневыми заданиями;
  - задание для работы в группах по аспектам: грамматическая катего-

**ГАЛЕРЕЯ МЕТОДИЧЕСКИХ ИДЕЙ**

рия времени; время, Лондон и физическая география; время в литературе; время в филологии – пословицы о времени;

- тематические словари;
- оценочный лист для оценки выполнения домашнего задания;
- маршрутные листы (route charts) для направления дальнейшего действия;

– конверты с заданием для работы в сменных группах: опорные тексты для представления категории «время» в искусстве

(живопись, музыка), виды часов, часы – как туристическая достопримечательность;

- предварительное деление класса на группы, желательно, чтобы количество учащихся в группе было на единицу меньше, чем количество групп;

- подготовка кабинета: смена расположения столов, карточки с номерами групп на столах.

**Оснащение урока:**

- учебник «Spotlight», 5класс
- интерактивная доска;
- компьютер;

маркерная доска;

- мультимедийный проектор.

**План-конспект урока**

Этап урока, цели, задачи, время. Содержание учебного материала	Деятельность учителя Форма организации учебной деятельности (ФОУД)	Деятельность учащихся	Планируемые результаты:
<p><b>Начало урока.</b> (4мин.) Цель: определение темы урока. Задачи: а) подвести к определению темы урока; б) создать комфортную среду на уроке; в) активизировать аудитивные и речевые навыки.</p>			
<p>- Hello, everybody! The bell has gone <b>on time</b>. <b>It's time</b> to start our lesson. By the way, <b>what time</b> of day is it now? Is it morning, evening or afternoon? -What English word have I used several <b>times</b>? Why? <b>Предполагаемый ответ (ПО):</b> TIME, because we are going to speak about it. -Fine! So, what's the title of our lesson? - "Time".</p>	<p>Проверяет готовность учащихся к уроку. Приветствует учащихся.  Стимулирует учащихся к определению темы урока. (фронтальная)</p>	<p>Слушают и отвечают на вопросы.  Выделяют «на слух» наиболее часто употребляемое понятие, высказывают предположение о теме урока.</p>	<p><u>Предмет:</u> совершенствование фонетических аудитивных навыков; <u>метапредм:</u> устанавливать смысловые соответствия при восприятии речи на слух. <u>личностные-самоопреде-</u></p>

ГАЛЕРЕЯ МЕТОДИЧЕСКИХ ИДЕЙ

<p>-Let's read a short rhyme about the clock (текст рифмовки - на интерактивной доске).</p>	<p>Организовывает фонетическую зарядку со зрительной опорой в сопровождении двигательной активности. (хоровая групповая ФОУД)</p>	<p>Повторяют за учителем рифмовку и изображают стрелки часов.</p>	<p>ление в условиях конкретного урока.</p>
<p><b>Подготовка учащихся к работе на основном этапе .(10мин)</b> Цель: систематизация имеющихся знаний по теме TIME/ ВРЕМЯ. Задачи: а) обеспечить мотивацию, актуализация субъектного опыта; б)развивать навыки употребления в речи изученных лексических единиц по теме «Время»; в)повторить грамматическое время Present Simple для выражения регулярных, привычных действий в Present Simple и Present Continuous для выражения действий , происходящих в данный момент.</p>			
<p>-Let's make a cluster with the word TIME. What expressions with the word TIME do you know?( in time/ on time/out of time etc.)</p> <p>-Who can add anything else? -I want to add some more expressions. Try to guess their meanings: waste time =spend time doing nothing; spare time = free time Time Out - Appendix I . <b>Keys:</b> с).</p> <p>-Look at the clock. What time is it now? Show me your clocks and tell me the time. — -Let's play. The leader uses his/her arms to show the time. In turn, the teams say what time it is. Ex2,p.76</p>	<p>Даёт старт работе с кластером, которая будет продолжена при работе над новым материалом. Предлагает составить кластер, используя ранее изученный материал. Побуждает учащихся дополнить кластер/сам дополняет новыми выражениями: Time Out/waste time/spare time. (коллективнаяУД) Побуждает учащихся догадаться о значении неизвестных выражений с помощью синонимов, антонимов, иллюстративно-текстовой опоры. (ИндивидуальнаяУД) Поощряет догадавшихся. Организует повторение структуры: It's 5 o'clock. (по цепочке)  Организует динамическую игру на базе языкового материала по данной теме Ex2,p.76.. — —</p>	<p>Записывают в центре листа ключевое понятие, создают карту мыследеятельности - кластер .</p> <p>Слушают, предлагают свои варианты значений.</p> <p>Осуществляют просмотрочное чтение для определения значения новых выражений: Appendix I</p> <p>Называют время на часах, используя циферблаты.</p> <p>Показывают время, используя руки как стрелки часов.</p>	<p><u>предметные</u> умения, составляющие лингвистическую компетенцию; дифференцировать значения слова «час – часы» в английском языке. <u>метапредметные:</u> навыки работы с информацией в виде создания схемы, выполнять логические операции сравнения, анализа, обобщения осознавать структуру взаимосвязи языковых единиц.  <u>личностные</u> признание основ здорового образа</p>



ГАЛЕРЕЯ МЕТОДИЧЕСКИХ ИДЕЙ

<p>- Look at the <b>alarm</b> clock. What do you usually do at this time? What do you never do at that time? Ask your friend. Ask me.</p> <p><b>ПО:</b>It's 5.30. I usually help my mum <b>at</b> this time (in the morning, in the evening, in the afternoon, at night).</p> <p>-Who has got a watch? As for me, I have two watches.</p> <p>- Look at your watches. What time is it? What are you doing now? What do you usually do at this time? Make your own dialogues.</p> <p><b>ПО:</b> What time is it? It's a quarter past 4. What do you usually do at this time? I usually do my homework at this time What are you doing now? I'm reading the text.</p>	<p>— — — — —</p> <p>Организует работу на базе структур It's 5o'clock. What's the time, please? и структур в Present Simple и Present Continuous в постоянной и новой паре, в паре с учителем. Подбадривает учащихся.</p> <p>Подчеркивает фонетические и грамматические особенности существительного watch(es) в сравнении с родным языком (<b>clock – watch; час – часы</b>), предлогов времени.</p> <p>Контролирует усвоение материала выборочно.</p>	<p>Составляют мини-диалог-расспрос в Present Simple.</p> <p>Составляют диалог-расспрос в Present Continuous и Present Simple.</p> <p>Осуществляют взаимопроверку.</p>	<p>жизни.</p>
<p><b>Проверка выполнения домашнего задания. (8мин)</b> Цель: контроль диалогической речи, самоконтроль, взаимоконтроль, коррекция пробелов. Задачи: установить правильность и объемность выполнения дом. задания всеми учащимися.</p>			
<p>- Let's look at your family album. Act out a dialogue about what your parents usually do and what they are doing now. Ex.10,p.79.</p> <p>- Comment on the answers.Ex.10,p.79</p> <p><b>ПО:</b> It's nice/ It was</p>	<p>Организует работу по проверке, взаимопроверке и оценке выполнения д/з. (Коллективная, индивидуальная, парная)</p> <p>Предлагает использовать Appendix II</p>	<p>Выступают с диалогами, используют альбомы своей семьи. (Ex.10,p.79)</p> <p>Оценивают ответы товарищей с помощью сиг-</p>	<p><u>метапредметные:</u> умение вести диалог; умение контролировать и давать оценку процессу и результатам дея-</p>

ГАЛЕРЕЯ МЕТОДИЧЕСКИХ ИДЕЙ

<p>nice. Unfortunately it wasn't very good. /You'd better work more.</p> <p>- Let's have a bit of relaxation. <a href="#">whatsthetime.mp4</a></p>	<p>Проводит коррекцию пробелов. Подводит итоги выполнения д/з.</p> <p>Предлагает отдохнуть, используется клип ИКТ</p>	<p>нальных карт. Выполняют задания по ходу ответов своих одноклассников.</p> <p>Поют песенку в сопровождении клипа.</p>	<p>тельнос-ти; <u>личностные</u> творческие способности; уважение ценностей семьи; <u>предметные</u> умение вести диалог в тематич.и языковой рамках.</p>
<p><b>Этап усвоения новых знаний. (15мин)</b> Цель: создание мини-проекта. Задачи: обеспечить восприятие, осмысление и первичное запоминание изучаемого материала; содействовать усвоению способов, средств, которые привели к определённому выбору.</p>			
<p>-Well, what is the theme of our lesson? <b>ПО:</b> TIME. <b>-What is time?</b> What categories of time do we know? Так какова цель нашего занятия? Where can we find the answers? <b>ПО:</b>In dictionaries. -Look at the <b>coat</b> of the dictionary. So? Where can the notion TIME be important? <b>ПО:</b> в грамматике, литературе, филологии, естественных науках, как физическая величина. -What are the common features of different categories of TIME?</p>	<p>Подводит учащихся к определению цели занятия. Выдвигает проблему: характеристика явления «Время». Указывает на многогранность этого понятия (a universal notion). <i>(групповая ФОУД)</i> Указывает на то, что дополненный материалами от групп кластер - это общий проект класса. Указывает на необходимость фиксации собранного материала в какой-либо форме для презентации его в виде устного сообщения, <b>каждым</b> членом группы, согласно <b>маршрутному листу</b>. Предлагает использовать Appendix II с заданиями для каждой группы.</p> <p>Подходит к каждой группе, направляет, помогает, корректирует работу.</p>	<p>Высказывают свои мнения по поводу определения понятия «Время». Выдвигают гипотезу об однозначности и многозначности понятия «время». Ставят задачи для исследования и решения проблемы. Определяют с помощью тематических словарей категории понятия «время» (в грамматике, в филологии, литературе, географии). Анализируют и выделяют его особенности. Характеризуют «Время», используя языковые опоры. Appendix I, ex.2.</p> <p>Работают в группах со справочным материалом. Составляют мини-проект. Готовят устное сообщение, используя языковую опору, готовят свои вопросы, по новому материалу.</p>	<p><u>метапредм:</u> использование аналогий; представление основного материала в словесной и знаково-символической формах, классификационных таблицах, сообщении; работа с тематическими словарями. <u>личностные</u> умение быстро сосредоточиться и включиться в работу; коммуник. навыки; осознание многогранного характера понятия «вре-</p>

ГАЛЕРЕЯ МЕТОДИЧЕСКИХ ИДЕЙ

			<p>мя»;  <u>предметные</u>                  дифференцировать части речи; монолог. высказывание по теме задания для группы; разные виды чтения.</p>
<p><b>Этап закрепления новых знаний и способов действий. (10мин)</b>                  Цель: повышение уровня осмысления изученного материала, глубины понимания.                  Задачи: использовать, вопросно-ответное общение, языковые опоры, стимулировать мыслительную активность на придумывание своих собственных заданий.</p>			
<p>- Please, be creative making your report.</p> <p>—</p> <p>-Use your route chart (маршрутный лист).  <b>ПО:</b> We think that...</p>	<p>Обращает внимание учащихся на использовании языковых опор и креативного элемента в презентации мини-проекта.                  Напоминает учащимся, как действовать согласно маршрутному листу.</p> <p>Отмечает степень вовлеченности учащихся в работу на уроке.</p>	<p>Выступают с ним перед другими группами (защита мини-проекта).                  Помещают графическое воплощение своего проекта в кластер на доске.</p> <p>Оценивают работу своей и других групп с помощью сигнальных карт.                  Выбирают более успешно выполненную работу. Appendix II, ex 3,4.</p>	<p><u>метапредметные:</u>                  умение вести диалог, публичное выступление;                  умение ориентироваться по плану;  <u>личностные</u>                  креативность;                  позитивное отношение к делу и окружающим;  <u>предметн:</u>                  использование изученных грамматических конструкций в монолог.р.</p>
<p><b>Применение знаний и способов действий. (14мин)</b>                  Цель: усвоение знаний и способов действий на уровне применения их в разнообразных ситуациях.                  Задачи: обеспечить формирование целостной системы ведущих знаний учащихся, обеспечить установление внутрипредметных и межпредметных связей.</p>			
<p>-Let's change our groups according to the route chart 2. Choose the task. Do the task. Show your creativity.</p>	<p>Предлагает изменить состав групп, двигаясь согласно схеме.                  Предлагает группам выбрать конверт с заданием на дальнейшее</p>	<p>Пересаживаются.                  Выбирают конверт с заданием.                  Выполняют задание в группах, проявив творческий подход к работе.</p>	<p><u>метапредм:</u>                  перенос лексико-грамматического материала моду-</p>

ГАЛЕРЕЯ МЕТОДИЧЕСКИХ ИДЕЙ

<p>-Perform your work to the class.</p> <p>-What do you think of the work with your classmates? Who of them was it comfortable to work with? Who is/are now the best expert/s in Time? Begin with...I think/ As for me? It was comfortable/ nice/ easy/pleasant to work with...because she/he is...friendly/funny/helpful/ clever/smart/serious/creative etc.</p>	<p>определение сферы использования понятия «время»: искусство (музыка и живопись); виды часов; Big Ben – туристический объект. Appendix III Просит показать результат своей работы классу. (групповая ФОУД)</p> <p>Предлагает оценить работу одноклассников, выделив лучших участников совместной деятельности.</p>	<p>Презентуют свою работу классу. Дополняют кластер.</p> <p>Дают вербальную оценку деятельности своих товарищей.</p>	<p>ля в ситуации речевого общения; расширение лингвострановедческих знаний. <u>личностные</u> осознание общности культуры своего народа и страны изучаемого языка; формирование эстетического вкуса. <u>предметн:</u> ознакомительное и поисковое. чтение; монологическая. и диалогическая речь с опорой на текст.</p>
<p><b>Обобщение и систематизация .</b> (8мин) Цель: формирование целостной системы знаний учащихся о понятии «время», установление внутрипредметных и межпредметных связей. Задачи: обобщить и систематизировать полученные знания по теме урока.</p>			
<p>Look at our cluster. Let's analyze it. Достигли ли мы с вами цели нашего занятия? Является ли слово Time только словом? Сравните ваш кластер и мою презентацию по теме урока. Что общего, в чем отличия? Отражают ли наши схемы универсальную природу понятия «время»?</p>	<p>Предлагает дополнить кластер новыми характеристиками и прокомментировать слайды презентации по теме и полученный кластер, указав на общие и отличительные моменты. Побуждает учащихся к точности ответов. (коллективная ФОУД)</p>	<p>Дополняют кластер. Комментируют.</p>	<p><u>метапредм:</u> -способствовать развитию умения анализировать, сравнивать, делать выводы. -умение структурировать знания <u>личностные</u> формирование ответственности за свои слова и действия.</p>

ГАЛЕРЕЯ МЕТОДИЧЕСКИХ ИДЕЙ

			<u>предметн:</u> умение адекватно, соблюдая нормы языка, выполнить речевое общение.
<p><b>Контроль и самоконтроль знаний и способов действий.</b>                  Цель: выявление качества и уровня усвоения знаний и способов действий.                  Задачи: организовать разноуровневый контроль усвоения новых межпредметных понятий; языкового материала</p>			
<p>-Which other ways can we use to tell the time?                  Read text A to find out.(Ex.1,2,p.83)                  -Listen and check.                  -Do some tasks from Progress Check?</p>	<p>Предлагается текст с пропусками (Ex.1,2,p.83)  <i>(индивидуальная контрольно-оценивающая деятельность)</i></p> <p>Progress Check (ex.2,4,5,6, p.84)                  Организует взаимопроверку.</p>	<p>Читают «про себя» и выполняют задание к тексту. Осуществляют самоконтроль прослушивая текст в записи.                  Просматривают задания Progress Check .                  Выбирают те, в выполнении которых уверены.</p> <p>Обмениваются работами для проверки.</p>	<p><u>метапредметные:</u>                  осуществление контроля и самооценивания;  <u>личностные</u>                  умение быстро переключаться с одного вида деятельности на другой;                  -способность к оценочным действиям;  <u>предметные:</u>                  адекватное использование языкового материала.</p>
<p><b>Информация о домашнем задании.</b> (2мин) Цель: повышение мотивации на выполнение д/з.                  Задачи: а) предложить на выбор 3 разноуровневых д/з: стандартный минимум, повышенный, творческий;</p>			

ГАЛЕРЕЯ МЕТОДИЧЕСКИХ ИДЕЙ

б) обеспечить понимание учащимися содержания и способов выполнения домашнего задания.			
-Your home <a href="#">assignment</a> consists of 3 tasks: Ex.4,p.81 (стандартный минимум); Ex.5,p.81, project (повышенный); Ex.3,p.83, project (естественнонаучный).	Записывает задание на доске и электронном дневнике. Дает пояснения к заданиям. Ex.4,p.81 (стандартный минимум); Ex.5,p.81, project (повышенный); Ex.3,p.83, project (естественнонаучный).	Записывают задание в дневник.	<u>метапредм:</u> - навык изготовления солнечных часов по описанию естественно-научного характера; <u>личностные</u> осознание необходимости д/з; <u>предметн:</u> -навыки изучающего чтения; монологич. высказывание на базе учебного и нового текста; описание опыта
<b>Подведение итогов занятия.</b> (6мин ) Цель: качественная оценка работы класса и отдельных учащихся. Задачи: а) организовать оценку работы самими учащимися; б) подвести итог урока.			
	Организует вопросно-ответную ситуацию, когда ученик задают вопросы об уроке друг другу. Подводит итог урока. Предлагает составить синквейн в группах.	Задают и отвечают на вопросы об уроке друг другу. Подводят личностные итоги, составляя внутреннюю речь.  Составляют синквейн.	<u>метапредметные:</u> навыки внутреннего проговаривания.
<b>Рефлексия.</b> ( 4мин) 3мин – резервное время. Цель: инициировать рефлексию учащихся по поводу мотивации своей деятельности и взаимодействия с учителем и одноклассниками.			
-Можно ли сделать из прочитанного такие выводы, которые были бы важны для вашей будущей деятельности и жизни. <b>ПО:</b> Don't waste time.	Акцентирует внимание на конечных результатах учебной деятельности обучающихся на уроке. Предлагает ученикам разделить листок на три части и записать: знаю – узнал – хочу узнать. Заканчивает урок на положительной ноте и	Соотносят полученный результат с поставленной целью и проводят самоанализ и самооценку собственной деятельности. Ученик делит листок на три части и записывает: знаю – узнал – хочу узнать Оценивают вклад друг друга в урок.	<u>личностные</u> осознание своей роли и роли других в группе, классе, обществе; признать права каждого иметь свою точку

<p>Thank you for the lesson. Everybody has done their best. Hope you have enjoyed working together. See you.</p>	<p>использует упражнение «Комплимент» («Комплимент – похвала. Комплимент деловым качествам. Комплимент чувствам. ( Коллективная ФОУД)</p>	<p>зрения; развитие доброжелательности и эмоционально-нравственной отзывчивости-развитие мотивов учебной деятельности.</p>
--	---	--

СПИСОК ЛИТЕРАТУРЫ

1. Словарь лингвистических терминов. – М.: Советская энциклопедия, 1966;
2. УМК «Spotlight» 5 класс, авт. Ю.Е. Ваулина, Д. Дули, О.Е. Подоляко, В. Эванс. – М.: Express Publishing: Просвещение, 2012.
3. Философский словарь/под ред. И.Т. Фрола. М.: - Политиздат, 1986;
4. Четырехязычный энциклопедический словарь терминов по физической географии/ под ред. А.И. Спиридонова. – М.: Советская энциклопедия, 1980;
5. Щетинин М.П. Объять необъятное: записки педагога. – М.; «Педагогика», 1986;
6. Энциклопедический словарь юного филолога/сост. М. В. Панов.-М.: Педагогика, 1984; О.С. Ахманова.
7. Chambers 20<sup>th</sup> Century Dictionary/ edited by E M Kirkpatrick. – Edinburgh: Chambers, 1983.

Appendix I.



1. Look at the picture and choose the answer: What is “Time Out”?

- a) “Time Out” is a magazine about school life in Russia.
- b) “Time Out” is a sports newspaper.
- c) “Time Out” is a booklet about entertainments in a big city.

2. Characterize “TIME” using verbs, nouns and adjectives from the list below:

Action, keeps, changes, motion, moves, old, goes, future, summer, flies, past, moment, shows, period, modern, duration, local, reflects.

3. A) Listen to the dialogues and complete the sentences.

A: Who is this?

B: This is my...

A: What is ...doing?

B: He/she ... .

A: What does ... usually ...?

B: He/She ... a.... He/She works ... .

A: Oh. And here? Is this your...

B: Is he/she ... a...?

B) Listen to the dialogue and answer the questions.

Who are the people in the photo? \_\_\_\_\_

What are the people in the photo ? \_\_\_\_\_

What do they usually do? \_\_\_\_\_

What are they doing at the moment? \_\_\_\_\_

C) Listen to the dialogue and express your opinion.

The dialogue is ...interesting/dull.

The Grammar is ... correct/wrong.

It sounds ...English/Russian.

4. Оцените работу своих товарищей. Use the words and expressions given below:

Who is/are now the best expert/s in «Time»?

I think/ As for me, it was comfortable/ nice/ easy/pleasant to work with...because she/he is...friendly/funny/helpful/ clever/smart/serious/creative etc.

Appendix2

### Задания для работы в группах

#### I. Time as a Grammar category.

1. Рассмотрите 3 разные таблицы времен английского языка. Найдите общие черты. Попробуйте изобразить ее по- своему. Что нового вы узнали о системе английских времен, чем она отличается от системы времен русского языка?

Time as aGrammar category is called **Tense**.

In English there are ....large groups of tenses.

They are....

Each group has got...

In Russian ... ...only 3tenses. They are ....

#### 2. Answer the questions:

How many large groups of tenses are there in English?

How many tenses has each group got?

How many tenses are there in English?

#### II. Time and Geography

Read the text and answer the questions:

Why Time is connected ( связан) with London? How is time measured (измеряется)?



**ГАЛЕРЕЯ МЕТОДИЧЕСКИХ ИДЕЙ**

**Greenwich** is situated 5.5 miles (8.9 km) away from [London, England](#) . , Greenwich sits on the bank of the River Thames. Greenwich is famous for its [history](#) and for giving its name to the [Greenwich Meridian](#) (0° longitude). The town was a royal palace, the [Royal Naval \(морской\) Hospital](#) .Now it has got Greenwich University and the [National Maritime Museum](#) .

There are many green parks in Greenwich. It is also a great place to visit for entertainment, food and drink. This makes Greenwich a popular area for [family days out in London](#).

The following time units are in use :

- [minute](#) (1 min = 60 sec)
- [hour](#) (1 hr = 60 min = 3.6 ks)
- [Julian day](#) (1 d = 24 hr = 86.4 ks)
- [week](#) (7 d = 604.8 ks)
- [Julian year](#) (1 a = 365.25 d = 31.5576 Ms)
- [decade](#) (10 [years/annum](#))
- [century](#) (100 years/ [annum](#) = 3.15576 Gs)
- [millennium](#) (1000 years)
- **Time in Literature**

Read the text and make a puzzle / Прочитайте текст и расскажите его в виде загадки.

Draw a picture to it.

Lewis Carrol is an English writer. He wrote a book “Alice’s Adventures in Wonderland.” It is one of the most famous books for children.

In this book a little girl comes to a wonderful country. She sees many strange people and animals there. The cat can smile there and a blue hare has got a watch. Some of them help her and some don’t. The Girl can be very tall or very little when she drinks something.

**Proverbs**

Give Russian variants to the proverbs. Use the English Proverbs dictionary.

- Procrastination is the thief of time.
- There is no time like the present
- Time and tide wait for no man.
- Time flies.
- Time is the great healer
- Time is money.
- Time is the great healer
- Times change
- There is a time to speak and a time to be silent.

Some more proverbs:

Time, times: Busiest men find the most time. Footprints on the sands of time are not made by sitting down. Life is short and time is swift. Other times, other manners. Procrastination is the thief of time. A stitch in time saves nine.

Take time by the forelock. There is a time to speak and a time to be silent. There is no time like the present. Time and tide wait for no man. Time flies. Time is money. Time is the great healer. Times change. What may be done at any time is done at no time. The worse luck now, the better another time.

Ask your friends to match English proverbs to their Russian variants.

Appendix 3

### Задания в конверте

#### Time in painting

1. Read the text. Make a dialogue between the painter and the visitor.

**Salvador Dalí** (May 11, 1904 – January 23, 1989), was a famous Spanish surrealist painter born in Figueres, Spain.

Dalí was a talented painter and draw very unusual pictures. His best-known work is *The Persistence of Memory* («*Постоянство памяти*») finished in August 1931. Dalí created his works in films, sculpture, and a "melting clock" ("тающие часы") shows that time goes fast. It never stops.

#### Round the clock.

Рассмотрите представленне на столе часы. Найдите их названия на английском языке с помощью русско-английского словаря. Попросите класс назвать часы, по их краткому описанию.

➤ You can use it in water.

#### Top Tourist Attractions

Culture Corner. Landmarks.

Spotlight: ex.1,2,3,p.81

#### Time in Music

Listen to a piece of music by Georgy Sviridov.

This is very famous suite “ It’s time, move forward! Время, вперед!”Georgy Sviridov is a famous Russian musician. He created this suite (сюита) in 1965. The composer used an alarm-clock and finished it in an hour. You often hear it on TV.

Describe it. Use the words below:

Quick, slow, nice, solemn (торжественный).

**Route Charts** (Маршрутные листы)

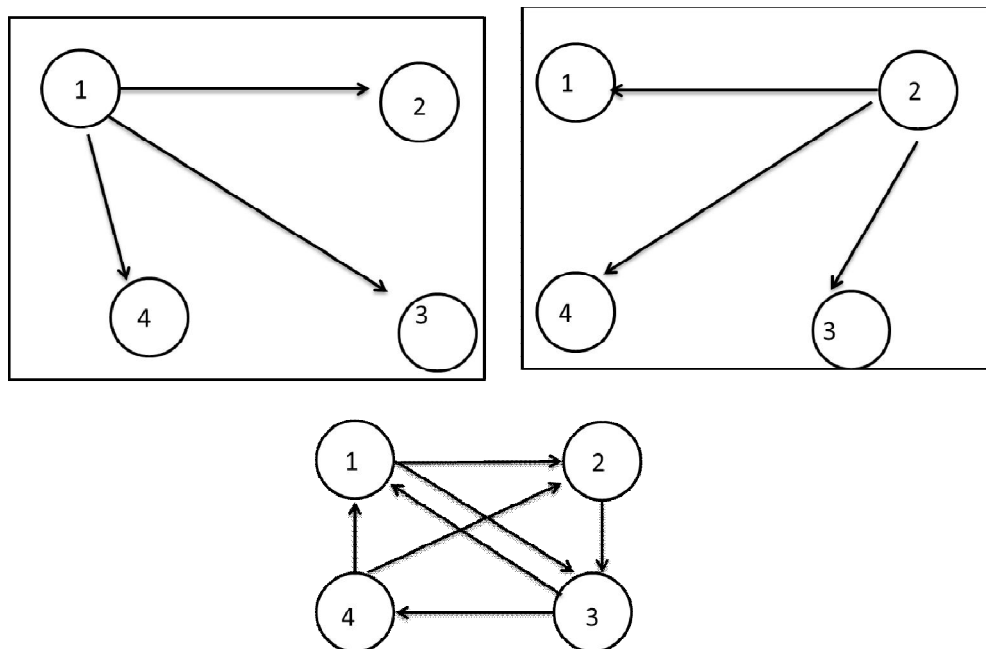

**Трубицин Денис Иванович,**

студент-бакалавр,  
института математики, физики, информатики,  
КГПУ им. В. П. Астафьева;

**Трофимова Надежда Николаевна,**

студент-бакалавр,  
института математики, физики, информатики,  
КГПУ им. В. П. Астафьева

## МЕТОДИКА ПОДГОТОВКИ К ЕДИНОМУ ГОСУДАРСТВЕННОМУ ЭКЗАМЕНУ ПО ФИЗИКЕ НА ГРУППОВЫХ ЗАНЯТИЯХ

С каждым годом единый государственный экзамен по физике становится все более востребован и для подготовки к нему существует несколько вариантов. Первый: на классных занятиях по физике. Эффективность такой подготовки невысока, так как на занятии учитель должен работать со всеми учащимися, а не только с теми, кто собирается сдавать ЕГЭ по физике. Ситуация складывается в лучшую сторону, если ребенок обучается в классе с профильным или углубленным изучением физики. В таких классах учатся в основном мотивированные дети и количество часов по физике в неделю превышает количество часов в базовых классах в 3-4 раза. Второй: самостоятельная подготовка учащегося, которая чаще всего заключается в решении множества демонстрационных вариантов, скопившихся на просторах интернета за долгие годы. Однако такой способ подготовки не дает нужных знаний и умений, так как в распоряжении учащегося имеются, в лучшем случае, ответы на задания базовой и повышенной сложности и развернутое решение заданий высокой сложности, в которых среднестатистический ученик самостоятельно разобраться не может. Таким образом, учащийся без особого понимания зазубривает об-

наруженные им «методом тыка» способы решения заданий. Третий вариант: индивидуальные занятия с репетитором, которые с нашей точки зрения, являются наиболее эффективным способом подготовки. Однако в условиях нарастающего в нашей стране экономического кризиса далеко не все родители выпускников могут позволить себе услуги репетиторов. И наконец, четвертый вариант – способ подготовки на внеклассных групповых занятиях. О нем, поподробнее. Нами разработана методика проведения внеклассных групповых занятий для комплексной подготовки к ЕГЭ по физике. Методика разрабатывалась и апробировалась в течение 2013-2014 и 2014-2015 учебных годов. Занятия проводятся на базе ФГБОУ ВПО «Красноярский государственный педагогический университет им. В. П. Астафьева» с учащимися МОУ ОУ «Лицей № 2» города Красноярска. Занятия проводятся два раза в неделю по два академических часа.

На занятия приходят учащиеся с разными уровнями притязаний и знаний по физике. Условно можно выделить три таких уровня. Первый уровень составляют учащиеся, для которых ЕГЭ по физике является конкурсным экзаменом для поступления в ВУЗ. Они ориентированы на максимально высокий балл, хотят и могут решать задания высокой степени сложности. Второй уровень составляют учащиеся, у которых уровень притязаний не соответствует уровню знаний и, часто, способностей. Такие учащиеся хотели бы решать задания высокой степени сложности, но в условия групповых занятий реализовать для них такую подготовку очень сложно. И наконец, третий уровень – это учащиеся, которые трезво оценивают свои низкий уровень знаний и способностей к физике, и основной задачей для них является научиться уверенно выполнять не менее 11 базовых задания для получения минимального положительного балла. Всего систематически посещают проводимые нами занятия не менее 15 учащихся. Разработанная нами методика направлена на реализацию потребностей всех групп учащихся. Чтобы это стало возможным, занятия проводятся преподавателем (кандидатом педагогических наук, доцентом ВАК) и его ассистентом (бакалавром педагогического образования профиля «Физика и информатика» третьего курса). Кроме этого следует отметить разработанное нами учебное пособие по физике для подготовки к ЕГЭ[2].

Цель данного пособия – оказать выпускникам помощь в осуществлении интенсивной подготовки в сжатые сроки к ЕГЭ.

Пособие написано в соответствии с требованиями Федерального государственного образовательного стандарта среднего (полного) общего образования, а также «Кодификатора элементов содержания по физике для составления контрольно-измерительных материалов (КИМ) Единого государственного экзамена 2014 года» [1].

Пособие оформлено в удобном для целостного восприятия информации табличном виде и призвано помочь выделить главное в учебном материале, систематизировать его, разделить на оптимальные для усвоения порции информации.

Занятие по разработанной нами методике с использованием пособия

состоит из нескольких этапов:

1 этап – проверочный. Ассистент проводит физический диктант, длительностью до 10 минут. Диктант составляется из основных понятий, формул, законов и т. д., рассмотренных на прошлых занятиях и встречающихся в заданиях ЕГЭ. Этот этап необходим для активизации самостоятельной познавательной деятельности учащихся при выучивании теоретического материала учебного пособия в домашних условиях.

2 этап – актуализирующий. Рассмотрение новой порции теоретической информации преподавателем с использованием электронных образовательных ресурсов (презентаций, видео с наиболее важными экспериментами и т.д.). В это время учащиеся не ведут подробных записей (весь рассматриваемый материал представлен в учебном пособии для подготовки к ЕГЭ), они следят по пособию за изложением материала и, время от времени, по указанию преподавателя делают пометки в пособии. Теория излагается небольшими «порциями».

3 этап – применения новых знаний. Учащиеся совместно с преподавателем решают типичные задания базового и повышенного уровней сложности (учащиеся первого уровня по желанию работают самостоятельно). Продолжительность этапа до 20 минут.

4 этап – тренировочный. Учащиеся второго и третьего уровней решают самостоятельно задания базовой и повышенной сложности, подобные разобранным с преподавателем. За этим процессом следит ассистент и, при необходимости, помогает учащимся в решении. Преподаватель в это время работает с учащимися первого уровня (консультирует учащихся при затруднениях). Длительность этапа до 20 минут.

5 этап – повторительный. Учащиеся второго и третьего уровней самостоятельно или при дозированной помощи ассистента решают задания базовой и повышенной сложности по предыдущим темам. Этот этап необходим, чтобы «держать в тонусе» ранее изученный материал. Преподаватель продолжает заниматься с учащимися первого уровня. Длительность этапа до 15 минут.

6 этап – итоговый. Подводятся итоги занятия. Ассистент проводит анализ выполнения физического диктанта. Даются рекомендации учащимся и домашнее задание (выучить теоретический материал, рассмотренный на занятии по справочнику). Длительность этапа до 5 минут.

На этапах со второго по шестой учащимся разрешается пользоваться учебным пособием.

По результатам работы с учащимися в 2013-2014 учебном году была проведена корректировка методики (усилен её дифференцирующий характер, четко выделены этапы проведения занятия), создано пособие по физике для подготовки к ЕГЭ. Все учащиеся, систематически посещавшие занятия и активно на них работавшие получили на ЕГЭ по физике результаты адекватные полученным на занятиях знаниям и умениям (не ниже минимального балла), что является хорошим результатом, т.к. у учащихся не было систематизированных знаний и умений по физике, наблюдались зна-

чительные пробелы в знаниях.

Мы ожидаем, что результаты ЕГЭ по физике наших учеников в этом учебном году будут значимо выше, т.к. нами применялась доработанная методика комплексной подготовки к ЕГЭ по физике (повторение и проучивание теоретического материала, подготовка к решению заданий всех уровней сложности, решение заданий по ранее рассмотренным темам) в сочетании с разработанным нами учебным пособием для подготовки к ЕГЭ по физике.

**СПИСОК ЛИТЕРАТУРЫ**

1. Кодификатор элементов содержания и требований к уровню подготовки выпускников общеобразовательных учреждений для проведения единого государственного экзамена по физике

2. Трубицина Е.И., Стеганцов К.И., Суходолец А.А., Трубицин Д.И. Физика: учебное пособие для подготовки к ЕГЭ / Краснояр. гос. пед. ун-т им. В.П. Астафьева. – 2-е изд., испр. – Красноярск, 2015. – 176 с.

**Филатова Светлана Алексеевна,**  
учитель русского языка и литературы  
Второй Санкт-Петербургской Гимназии,  
г. Санкт-Петербург

**УРОК ЛИТЕРАТУРЫ С ИСПОЛЬЗОВАНИЕМ  
СЕТЕВЫХ РЕСУРСОВ**

**М**ожно ли современного школьника, живущего в век информационных технологий, школьника, не выпускающего из рук гаджета, привлечь к чтению книг? Можно ли его увлечь чтением, например, ... романа Л.Н. Толстого «Война и мир»?

Не торопитесь отвечать «нет». Современных детей можно привлечь к чтению книг и даже увлечь чтением четырёхтомной эпопеи Толстого.

Использование средств информатизации для организации деятельности учащихся на уроках литературы постепенно становится обычным явлением в педагогической практике, несмотря на это свой опыт привлечения информационных технологий для решения педагогических задач я считаю оригинальным.

«Единственный путь, ведущий к знанию, – это деятельность». Данное утверждение Б. Шоу стало моим педагогическим кредо, а деятельностный подход в обучении стал приоритетным в моей учительской практике. Ученик не получает знания в готовом виде, он добывает их сам в процессе собственной учебно-познавательной деятельности. При реализации деятельностного подхода в учебном процессе наиболее результативным становится смешанное обучение, основанное на использовании информационных технологий, на сочетании дистанционного и традиционного обучения. С недавнего времени я стала применять такую педагогическую модель, которая получила название «перевернутый класс»: мои ученики самостоятельно отбирают и изучают теоретический материал, выбирают литературный

текст для наблюдений и для решения поставленных перед ними задач. А на уроке мы в совместной деятельности, помогая друг другу, взаимодействуя друг с другом, проверяем и применяем полученные знания.

...Однажды на одном из этапов изучения романа Л.Н. Толстого я создала сайт «Мозаика детали», на котором опубликовала задания для своих учеников, инструкцию и план работы, предусматривающий последовательное и поэтапное выполнение заданий.

«Мозаика деталей» – это метафора, найденная известными литературоведами Петром Вайлем и Александром Генисом, которые в своей книге «Уроки изящной словесности» утверждают: *«Толстовская деталь безраздельно господствует в романе, неся ответственность буквально за все: она рисует образы, направляет сюжетные линии, строит композицию, наконец, создает целостную картину авторской философии»*. А все ли согласны с данным утверждением? Этот вопрос был адресован ученикам 10-го класса. Чтобы ответить на поставленный проблемный вопрос, десятиклассникам предстояло разобраться в том, что такое мозаика, вспомнить, что такое художественная деталь, выбрать из толстовского романа эпизод, в котором «господствует» художественная деталь, и понаблюдать, как писатель создаёт запоминающиеся образы героев; как он рассказывает о событиях; как ему удаётся «нарисовать» картины природы или батальные сцены, которые зримо встают перед читателями.

Сайт «Мозаика детали» интересен не только тем, *какие* задания даёт учитель учащимся, но прежде всего тем, *как* юные читатели выполняют эти задания: выбирают понравившиеся эпизоды из толстовского романа, делают свои наблюдения, заполняют гугл-таблицу в соответствии с задачей, поставленной перед ними, пишут сочинения-рассуждения.

Сочинения моих подопечных, помещённые на сайте, – это и есть то, ради чего был задуман учебный проект. Эти школьные сочинения – живое свидетельство того, что современные школьники читают, читают с интересом, читают внимательно, рассуждают не только о сюжетных перипетиях, но и о мастерстве писателя.

Технология деятельностного подхода «господствует» при реализации учебного проекта «Мозаика детали» и несёт ответственность буквально за всё: она направляет деятельность учащихся, выстраивает сюжетные линии проекта и помогает создать целостную картину концепции учителя литературы, который на практике осуществляет совместное («коллаборативное») обучение, построенное на тесном взаимодействии между учениками, между учениками и преподавателем.

Сайт «Мозаика детали» позволяет убедиться в том, что с помощью деятельностного подхода в условиях перевернутого обучения можно увлечь современных школьников чтением.

**Тема урока:** Мастерство писателя Л.Н. Толстого в создании образа героя

**Тип урока:** урок-исследование

**Цели урока:**

1. Стимулирование интереса к исследовательской деятельности, освоение исследовательских технологий.

3. Приобретение опыта самостоятельной познавательной деятельности.

4. Моделирование и освоение профессионального web-пространства, использование пространства Сети как образовательного.

5. Формирование исследовательской, информационно-коммуникативной компетенций.

**Воспитательные и развивающие задачи урока:**

- Создание условий для творческого развития личности ученика
- Создание условий для формирования способности к успешной социализации в обществе (формирование навыка самостоятельного приобретения знаний, развитие навыков публичного выступления, побуждение учащихся к высказыванию личного аргументированного суждения).

- Развитие языковой компетенции (расширение словарного запаса учащихся)

- Совершенствование навыка анализа художественного текста

- Подготовка учащихся к предстоящему экзамену в формате ЕГЭ.

**Технологии урока:** технология деятельностного метода, поиск материала и его анализ, обобщение сделанных наблюдений, технология формирующего оценивания

**Формы организации деятельности:** выбор материала для наблюдений, работа с текстом, создание текста, работа с гугл-документами.

**Опорные понятия:** художественная деталь, образ героя литературного произведения, мастерство писателя, портрет, внутреннее состояние героя, метафора

**Образовательные ресурсы:** гугл-сайт «Мозаика детали» (<https://sites.google.com/site/mozaikadetalivromanevojnaimir/>), гугл-документы, википедия, интернет-библиотека Алексея Комарова

Возможны различные **форматы проведения урока:**

1). очно в кабинете информатики или в кабинете литературы с использованием мобильного класса; 2). дистанционно.

**Достоинства предложенной формы организации деятельности учащихся:**

- Вовлечение всех участников в деятельность
- Приобретение учащимися навыка работы в парах и группах
- Самостоятельное освоение нового материала

**Роль учителя-тьютера:**

- Создает гугл-сайт
- Продумывает формы работы
- Продумывает систему оценивания
- Пишет и размещает на сайте инструкцию.
- Размещает ссылку на материал и помогает с выбором материала
- Направляет деятельность учащихся, помогает при выполнении зада-



ний на каждом этапе.

### Этапы проведения урока

**I. Организационный момент.** Учитель создаёт сайт для организации и проведения локальной исследовательской деятельности учащихся, отправляет по электронной почте ученикам приглашение зарегистрироваться на сайте; сообщает о возможных формах и условиях работы (можно выполнять задания самостоятельно или в парах; с пакетом материалов в бумажном виде или на гугл-сайте); обращается к ученикам со вступительным словом или публикует обращение к участникам проекта на главной странице сайта:

*«Сайт «Мозаика детали» создан для проведения локальной исследовательской деятельности, посвящённой мастерству писателя Л.Н.Толстого. Ученикам 10-1 класса предлагается понаблюдать, как писатель создаёт запоминающиеся образы героев; как он рассказывает о событиях; как ему удаётся «нарисовать» картины природы или батальные сцены, которые зримо предстают перед нами. Читая роман, мы видим и зал в особняке екатерининского вельможи, куда мы попадаем на бал вместе с Наташей Ростовой; мы слышим и пение Наташи, и грохот пушек на батарее Тушина...*

*Сделайте свои наблюдения, дорогие десятиклассники, и докажите, что эти «маленькие штучки» (так Тургенев иронично называет художественную деталь в романе Толстого), определили и самих героев Толстого, и повествование, отчего «Война и мир» не превратилась в памятник, а стала романом, который увлеченно читается поколениями».*

**II. Активизация учащихся, мотивация познавательной деятельности.** Учитель предлагает учащимся **задание-индуктор**: напишите, что такое «мозаика» или подберите слова-ассоциации к этому слову.

Учащиеся выполняют задание учителя: пишут, что такое «мозаика», подбирают ассоциативный ряд к этому слову. Зачитывают свои записи, находят в интернет-источниках толкование данного слова и сверяют определения слова «мозаика» с его значением, данным в толковых словарях: **Мозаика** (франц. *mosaïque*, итал. *mosaico*, от лат. *musivum*, буквально - посвящённое музам), изображение или узор, выполненные из однородных или различных по материалу частиц (камень, смальта, керамические плитки и пр.), один из основных видов монументального искусства.

Учащиеся рассматривают мозаичное полотно М.В. Ломоносова «Полтавская баталия», делают свои наблюдения и выводы о том, что мозаика – это целостное изображение, состоящее из маленьких частей, деталей.

### III. Создание проблемной ситуации.

Учитель обращается к учащимся с вопросами:

1. Как вы понимаете метафору «мозаика детали»?
2. Согласны ли вы с утверждением литературоведов П.Вайля и А.Гениса, высказанным в книге «Уроки изящной словесности», о том, что с помощью художественных деталей писатель Л.Н. Толстой создаёт целостные портреты, пейзажи, батальные сцены: «Толстовская деталь безраз-

**ГАЛЕРЕЯ МЕТОДИЧЕСКИХ ИДЕЙ**

дельно господствует в романе, неся ответственность буквально за все: она рисует образы, направляет сюжетные линии, строит композицию, наконец, создает целостную картину авторской философии. Точнее, она изначально вытекает из авторского мировоззрения, но, образуя неповторимую толстовскую мозаичную поэтику, деталь – обилие деталей – это мировоззрение проясняет, делает отчетливо наглядным и убедительным».

**IV. Знакомство с планом работы и инструкцией**

Учитель составляет план поэтапного выполнения заданий и инструкцию, публикует их на сайте или распечатывает для предоставления каждому участнику исследовательской деятельности.

**План работы**

- 1). Прочитать материал, посвященный художественной детали; понять, что это такое, каковы функции детали в литературном тексте.
- 2). Познакомиться с размышлениями Петра Вайля и Александра Гениса о роли художественной детали в романе Л.Н. Толстого «Война и мир», поразмышлять над метафорой «мозаика детали».
- 3). Внимательно прочитать задания, которые надо выполнять поэтапно в соответствии с инструкцией.

**Инструкция**

Этап I.

- 1) Выберите эпизод из романа Л.Н.Толстого «Война и мир».
- 2) Обоснуйте свой выбор: объясните, почему именно этот эпизод привлёк ваше внимание.
- 3) Перечитайте выбранный вами эпизод из романа «Война и мир», отметьте (выделите цветом или курсивом) в нём художественные детали.
- 4) Опубликуйте свой материал на странице «Выбор материала для наблюдений».

Этап II. Заполните таблицу, используя отмеченные в тексте художественные детали.

Этап III. Обобщая собранный материал, напишите сочинение-рассуждение о роли художественной детали в выбранном вами эпизоде. Не забудьте указать в сочинении, что такое художественная деталь, а также поразмышлять о метафоре «мозаика детали».

Этап IV. Поделитесь впечатлениями о проделанной работе и своими открытиями, сделанными вами в ходе работы. Заполните оценочный лист.

**V. Открытие нового знания.** Знакомство с теоретическим материалом и извлечение необходимой информации.

Для выполнения заданий ученикам предлагается познакомиться с теоретическим материалом – определением «художественной детали», с примерами художественных деталей в эпизоде «Прощание старого князя Болконского» с сыном»:

<https://sites.google.com/site/mozaikadetalivromanevojnaimir/hudozestvennaa-detal>

*Художественная деталь (фр. detail – часть, подробность) – особо значимый, выделенный элемент художественного образа, выразительная подробность в произведении, несущая значительную смысловую и идейно-*

**ГАЛЕРЕЯ МЕТОДИЧЕСКИХ ИДЕЙ**

эмоциональную нагрузку. С помощью детали одним или несколькими словами можно получить самое яркое представление о персонаже (его внешности или психологии), интерьере, обстановке.

**VI. Самостоятельная работа учащихся. Публикация итоговой работы**

✓ **Выбор эпизода из романа Л.Н. Толстого «Война и мир».** На странице сайта «Выбор материалов для наблюдений» учитель размещает ссылку на текст романа «Война и мир» (Библиотека Комарова) Учащиеся выполняют задания в соответствии с инструкцией.

<https://sites.google.com/site/mozaikadetalivromanevojnaimir/lubimyj-epizod>

✓ **Систематизация материала.** Заполнение таблицы.

Учитель составляет [Google-таблицу](#) для систематизации наблюдений:

Фамилия участника	Название эпизода	Художественная деталь				
		в портрете героя	в действиях героя	в интонации героя	в пейзаже	в интерьере

Отрабатывается умение учащихся извлекать информацию и переводить её из одной формы в другую. Учитель помогает учащимся при выполнении заданий, консультирует, помогает отобрать нужный материал при очном участии учеников в исследовании; комментирует на сайте работу учащихся с текстом эпизода и заполнением таблицы при дистанционном выполнении заданий.

✓ **Этап продуктивного использования полученных знаний.** Создание итогового текста. Используя отобранный из прочитанного эпизода материал и знания о художественной детали, учащиеся рассуждают о мастерстве писателя Л.Н. Толстого в создании образов героев, в передаче внутреннего состояния персонажей, в описании батальных сцен. Учитель организует деятельность учащихся по применению новых знаний: консультирует, напоминает композицию сочинения-рассуждения, для учеников, не способных самостоятельно справиться с заданием, размещает на сайте шаблон для написания сочинения или предлагает распечатанный образец сочинения. Свои сочинения учащиеся публикуют на сайте.

**VII. Подведение итогов**

✓ **Заполнение оценочного листа.** Учитель создаёт оценочный лист и разрабатывает критерии его оценки, публикует их на странице сайта «Подведение итогов»

(<https://sites.google.com/site/mozaikadetalivromanevojnaimir/etap-4-povedenie-itogov>), обращается к ученикам с просьбой заполнить оценочный лист (За выполнение задания, полученного на каждом этапе, ученик может поставить себе от 1 до 3-х баллов)

✓ **Рефлексия.** Учитель обращается к ученикам: «Уважаемые десятиклассники, поделитесь, пожалуйста, своими впечатлениями от выполненной работы и своими открытиями, сделанными в ходе исследования» (<https://sites.google.com/site/mozaikadetalivromanevojnaimir/etap-4-povedenie->

[itogov](#)).

✓ *Ответы на вопросы анкеты* «Урок-исследование «Мозаика детали», созданной в Google форме: [https://docs.google.com/forms/d/1IXRB\\_iAsB6DaWzPGtlMT3SfDhBn6FWm1fXMGVrxHj0/viewform](https://docs.google.com/forms/d/1IXRB_iAsB6DaWzPGtlMT3SfDhBn6FWm1fXMGVrxHj0/viewform):

*«Друзья, вы приняли участие в локальной исследовательской деятельности, посвящённой мастерству Л.Н.Толстого. Я буду вам очень признательна, если вы ответите на несколько вопросов»:*

1. *Интересна ли была вам тема исследования? \**

- ✓ Да
- ✓ Не очень
- ✓ Нет

2. *Вы работали самостоятельно или в группе? \**

- ✓ Самостоятельно
- ✓ В паре
- ✓ В группе

3. *Какой этап исследования был для вас самым трудным? \**

- ✓ Выбирать эпизод
- ✓ Анализировать текст
- ✓ Заполнять таблицу
- ✓ Делать выводы
- ✓ Формулировать выводы

4. *Какой этап исследования был для вас самым интересным? \**

- ✓ Выбор эпизода
- ✓ Работа с текстом
- ✓ Заполнение таблицы
- ✓ Написание итоговой работы

5. *Каким способом, по вашему мнению, лучше изучать литературный материал?*

- ✓ Читать материалы, предложенные учителем
- ✓ Слушать лекцию учителя
- ✓ Выполнять самостоятельное исследование

6. *Можете ли вы сказать, что тема, по которой проводилось исследование, вами понята и хорошо усвоена? \**

- ✓ Да
- ✓ Нет
- ✓ Не знаю
- ✓ Другое

На вопросы анкеты ответили 15 человек, трое из них работали самостоятельно, остальные в паре. Отвечая на первый вопрос, один ученик честно признался, что тема исследования показалась не очень интересной, остальные выбрали ответ «Да». На последний вопрос все участники исследования ответили утвердительно. Анкета заполнялась постепенно, и поначалу большинство учащихся отвечали, что предпочитают слушать лекцию учителя или читать готовые материалы, но по мере поступления новых ответов на вопросы анкеты оказалось, что всё-таки есть ученики, которые не

боятся заниматься самостоятельным исследованием для освоения нового материала.

**Рефлексия. Из отзывов участников урока-исследования:**

*Кирилл Лотонин.* Прделанную работу я считаю полезной и интересной. Во-первых, она даёт возможность более детально познакомиться с текстом романа-эпопеи. Во-вторых, в процессе работы я узнал об уникальном психологизме Льва Толстого – методе составления целого мозаичного полотна, состоящего из ярких деталей и позволяющего сформировать особый образ повествования. В начале работы у меня возникли трудности с отличием истинных деталей от «недеталей», но я считаю, что это – дело опыта, поскольку я впервые в жизни работал с таким понятием, как «художественная деталь».

*Екатерина Пискунова.* После выполнения всех этапов работы, я узнала, какую роль играет художественная деталь в романе «Война и мир», а также, что благодаря этим художественным деталям автор создаёт целую мозаику деталей, которая позволяет роману заиграть совершенно другими красками. Этот проект был достаточно интересен и познавателен для меня. Я надеюсь, что в дальнейших произведениях я без труда смогу распознать художественные детали.

*Polina Korop.* Эта работа оказалась не совсем простой, но довольно интересной. Сначала возникли проблемы с выбором эпизода, так как не могла отличить настоящие художественные детали. Однако, поэтапно выполняя все задания, мне удалось понять, что же такое деталь и мозаика деталей и какую роль они играют в тексте. Благодарю за предоставленные задания.

*Дарья Виноградова.* После работы над данным проектом, я узнала, как благодаря художественной детали создается настоящая мозаика. Эта работа помогла мне лучше понять роман «Война и мир» и обратить внимание на отдельные фрагменты.

*Анастасия Юферова.* После работы над данным проектом я поняла, что такое художественная деталь и какую роль она играет в понимании текста. Нашла проведенную работу полезной и интересной. Возникли ассоциации с работой над «тайным психологизмом» в романах Тургенева.

**Составляющие успеха урока с использованием сетевых ресурсов**

- Выход за пределы учебника и сорокаминутного урока.
- Свободный выбор материала.
- Свободный выбор формы выполнения задания
- Поэтапное выполнение под неназойливым руководством учителя, который выступает в роли наставника и помощника.
- Личностный подход к оцениванию результата своей деятельности.
- Возможность обмениваться результатами творческой деятельности, продуктом деятельности, мыслями, идеями, взглядами в удобной форме.

По определению академика В.М. Монахова, педагогическая технология – это продуманная во всех деталях модель совместной педагогической деятельности по проектированию, организации и проведению учебного

процесса с безусловным обеспечением комфортных условий для учащихся и учителя. Выбор учителем технологии всегда направлен на оптимизацию обучения. Предложенная мною форма организации исследовательской деятельности учащихся на уроке литературы обеспечивает комфортные условия для учащихся, для учителя и для их сотрудничества.

Сегодня в соответствии с ФГОСами от выпускников образовательных учреждений требуются такие качества, как

- понимание, конструирование и оценка информации,
- ее анализ на основе системы теоретических знаний,
- принятие решений на основе проведенного анализа,
- проектирование собственной деятельности в соответствии с поставленными целями и реализация построенного проекта,
- самоконтроль полученных результатов и коррекция выполняемой деятельности,
- ее самоанализ.

Формирование перечисленных выше компетенций обучающихся и является целью урока-исследования «Мозаика детали».

**Чубукова Елена Михайловна,**

*преподаватель,*

*ГАПОУ ТО «Тобольский многопрофильный техникум»,*

*г. Тобольск*

### **ДЕЛОВАЯ ИГРА «СТИЛИ РУКОВОДСТВА»**

(деловая игра)

**Ц**ели учебного занятия:

- Способствовать овладению стилями руководства для применения в профессиональной деятельности.

- Способствовать развитию основных мыслительных операций (анализа и обобщения), коммуникативных навыков.

- Способствовать формированию умений работать в коллективе, брать на себя ответственность за работу членов команды.

**Задачи учебного занятия:**

**Обучающие:**

- Продолжить формирование представлений о стилях руководства.

- Способствовать формированию умений применять полученные знания для решения профессиональных и жизненных задач.

**Развивающие:**

- Развивать умения сравнивать, обобщать, анализировать информацию.

- Способствовать развитию четко, грамотно излагать свои мысли.



**ГАЛЕРЕЯ МЕТОДИЧЕСКИХ ИДЕЙ**

- Способствовать освоению активного стиля общения и развивать в группе отношения партнерства.

**Воспитательные:**

- Побуждать работать в коллективе.
- Воспитывать умения слушать товарищей.
- Воспитывать навыки культуры речевого общения.
- Формировать мотивацию к проявлению удовлетворенности своей деятельностью.

**Формируемые компетенции:**

- ОК 2. Организовывать собственную деятельность, выбирать типовые методы и способы выполнения профессиональных задач, оценивать их эффективность и качество.

- ОК 4. Осуществлять поиск и использование информации, необходимой для эффективного выполнения профессиональных задач, профессионального и личностного развития.

- ОК 6. Работать в коллективе и команде, эффективно общаться с коллегами, руководством, потребителями.

- ПК 3.3. Организовывать работу коллектива исполнителей

**Формируемые умения:**

- организовывать работу коллектива исполнителей;
- применять в профессиональной деятельности приемы делового и управленческого общения;
- осуществлять саморегуляцию поведения в процессе общения.

**Формируемые знания:**

- стили руководства;
- нормы и правила поведения и общения в деловой профессиональной обстановке;
- особенности менеджмента в области профессиональной деятельности;
- основные приемы организации работы исполнителей.

**Место учебного занятия в учебном плане:**

Данное занятие проводится в рамках темы «Стили руководства», как урок систематизации и обобщения новых знаний. Это позволяет продемонстрировать студентам некоторые практические методы различных стилей руководства применительно к конкретным ситуациям. Занятие проводится в форме деловой игры

**Ход занятия**

Постановка задачи

Преподаватель сообщает тему практического занятия. Предлагает участникам игры сосредоточиться и представить себе, как бы они продолжили предложение «Когда я думаю о руководителе, то я представляю себе...»; ответить на вопросы: кого рисует память? Чья личность приходит на ум?

Студенты обмениваются результатами.

Преподаватель задает вопросы: (направляет студентов к самостоятельному определению целей учебного занятия)

**ГАЛЕРЕЯ МЕТОДИЧЕСКИХ ИДЕЙ**

Для чего необходимо изучать эту тему?

Где Вы сталкивались со стилем руководства? После получения ответов преподаватель подчеркивает актуальность темы, предлагает сформулировать цель, задачи урока.

Деловая игра

Преподаватель проводит инструктаж о предстоящей на занятие деятельности.

Игра будет проходить в несколько этапов:

1 этап

Преподаватель предлагает студентам объединиться в три подгруппы и выбрать в каждой своего руководителя. Каждая подгруппа получает пакет дидактических материалов, в котором содержится:

- ✓ Текст «Стили руководства» (для повторения пройденного материала);
- ✓ План характеристики стиля руководства;
- ✓ Правила игры;
- ✓ Конверт с описанием конкретного стиля руководства (авторитарного, демократического, либерального) для определения приверженцем какого стиля будет являться каждая подгруппа. Члены одной подгруппы не знают стили руководства других подгрупп.
- ✓ Ситуации для рассмотрения.

2 этап

Преподаватель предлагает в каждой подгруппе организовать дискуссию с целью выработки вариантов разрешения предложенных ситуаций в соответствии с заданным стилем руководства. Студенты организуют дискуссию, пытаясь разрешить предложенные ситуации. После обсуждения руководитель каждой подгруппы озвучивает принятые решения предложенных ситуаций.

3 этап

Преподаватель предлагает подгруппам обсудить решения других подгрупп, составить характеристику стиля руководителя по предложенному плану и определить стиль, присущий каждому руководителю.

Студенты организуют обсуждение; составляют характеристику стиля руководства, по плану; определяют стиль руководства каждой подгруппы.

4 этап

Преподаватель предлагает проанализировать выступления руководителей подгрупп и озвучить характеристику стиля руководства каждой подгруппы.

Студенты озвучивают характеристики; аргументируют свои решения; обсуждают результаты. После установление стиля руководства каждой подгруппы преподаватель организует дискуссию между участниками игры по предложенным ситуациям. Предлагает выработать наиболее удачное решение по каждой ситуации и наиболее подходящий стиль руководства.

5 этап

Каждая подгруппа получает задание нарисовать портрет – шарж руко-



водителя своего стиля; отметить какие черты руководителя данного стиля вам нравятся, а какие бы черты хотели изменить; сделать вывод о проделанной работе.

6 этап

В качестве домашнего задания преподаватель предлагает подобрать каждому стилю руководства по одному представителю общественной жизни (политики, бизнесмены, артисты) и аргументировать свой выбор.

Подведение итогов занятия

В конце учебного занятия следует обратить внимание на мнение экспертов на рынке труда. Многие из них считают, что лучше уметь совмещать разные стили управления. Руководители, освоившие несколько стилей, могут быть «гибкими» и без потерь выходить из нестандартных ситуаций, от которых в рабочем процессе никуда не деться.

«Самые успешные лидеры умеют виртуозно пользоваться разными инструментами управления – разными стилями. Если нужно поднять командный дух, урегулировать конфликты в коллективе, они "включают" товарищеский стиль, дружески болтают с подчиненными, вместе с ними после работы идут смотреть футбол. Но в кризисных опасных ситуациях, когда нужны четкие распоряжения и решительные действия, товарищеский стиль автоматически выключается – и вот уже перед нами авторитарный командир, которого невозможно послушаться», – рассказывает *Елена Галочкина*.

*А Денис Ожигин*, директор по стратегическому планированию ЗАО «Нанософт», говорит, что если руководитель не хочет поднимать свой уровень и учиться на хороших примерах, значит, он владеет меньшим количеством стилей и не может применять их в зависимости от ситуации. «Все хорошие коллективы – это коллективы, которые постоянно развиваются, гибко приспосабливаются к различным условиям. И хороший руководитель может в том или ином случае так мотивировать коллектив, что получит от него большую отдачу. Соответственно, менее гибкий руководитель не сможет выполнить задачу и тем создаст демотивирующий климат», – резюмирует эксперт.

Ориентируясь на мнение экспертов, можно сделать вывод: руководитель, даже мастерски владеющий каким-то одним стилем, плохо подготовлен к управлению коллективом. Эффективно именно совмещение стилей управления. На ум приходит аналогия с набором ключей: чем больше их у вас, тем большее количество дверей будет открыто перед вами.

В идеале эффективный управленец должен освоить несколько лидерских стилей, чтобы уметь пользоваться ими в конкретной ситуации. Но какие именно сочетать и применять – личный выбор каждого. Главное – помнить, что от слаженной и плодотворной работы персонала зависит не только благополучие организации, но и профессиональный успех самого руководителя.

**ОТКРЫТОЕ ЗАНЯТИЕ**

*Ковальчук Елена Михайловна,  
СПб ГБУ ЦСРИДИ Петродворцового района,  
г. Санкт-Петербург*

**КОНСПЕКТ ОТКРЫТОГО ЗАНЯТИЯ, ВКЛЮЧАЮЩИЙ В СЕБЯ  
ЭЛЕМЕНТЫ АРТ-ТЕРАПИИ «БАБОЧКИ»**

(участники занятия: подготовительная группа ДОУ, дети и подростки, имеющие нарушения в интеллектуальном развитии)

**Ц**ель: настрой на совместную работу, развитие самовыражения.

**Задачи:** снятие эмоционального напряжения, развитие креативности и воображения, развитие моторики рук, создание комфортной и созидательной среды.

**Оборудование:** гуашь жидкая, стаканчики для воды, клей ПВА, соль крупная, цветные изображения бабочек (салфетки или открытки, вырезанные по контуру), ватные диски, беличьи кисти 2 см; 5 см ватман, салфетки для вытирания рук, релаксационная музыка «Звуки природы. Лето», весёлая ритмичная музыка (диски), интерактивная доска.

**Предварительная работа:**

1. Обучение рисованию в технике «по-мокрому».
2. Вырезание по контуру бабочек из салфеток и открыток.

**Используемые техники:** рисование «по-мокрому», декупаж.

**Ход занятия:**

Упражнение: «Имя – движение»

Первый участник называет своё имя и производит любое движение. Второй участник повторяет имя и движение предыдущего и показывает своё движение, и называет своё имя.

Ритуал приветствия: участники предлагают ритуал приветствия, который будет использоваться в дальнейшем на занятиях. Выбирают понравившийся ритуал.

Установка правил на занятии: на листе бумаги записывают правила проведения успешного занятия, предлагаемые участниками. «Правила», обозначенные для всех, вывешиваются на видное место.

Упражнение: «Комплимент»

У ведущего в руках мяч, он бросает его одному из участников, называя его имя, и говорит ему комплимент. Поймавший мяч участник, благодарит его и говорит «спасибо».

Обсуждения: какие эмоции, испытывает каждый участник упражнения. Что приятнее: говорить комплименты или их получать?

**Практическая деятельность.**

У ватмана, лежащего на круглом столе, группа участников находится вокруг. Группа получает в руки большие кисти (4 см, 5 см).

/Включается диск с релаксационной музыкой: «Звуки природы. Лето»/

**Ведущий:** мы сейчас с вами пойдём на поляну после дождя. Давайте нарисуем дождь /техника рисования «по-мокрому» / Изображение на интерактивной доске летнего ливня.

**ГАЛЕРЕЯ МЕТОДИЧЕСКИХ ИДЕЙ**

- Вот такой летний ливень прошёл. Вся земля мокрая. Но только показалось солнышко / вынос образа: игрушка и т.п./, вся природа ожила, запели птицы, подняли головки цветы, заблестела трава. /рисование травы и цветов крупными цветными пятнами. Соединение контуров. Техника рисования «по-мокрому»/

Группа участников выбирает вид деятельности: рисование пятен или прорисовка деталей композиции. Кисти: 0.2; 0.5 . Лист должен высохнуть.

«На траве» круговыми движениями водой с прижатой кисточкой вырисовываются круги – это одуванчики /предложить желающим. Выполнение по показу /.

Ведущий:

- На цветах, траве высыхают капли дождя. И вот-вот прилетят бабочки. Давайте дадим им имена. У каждого из них свой неповторимый, особенный танец. Вы сейчас станете бабочками. Придумайте себе имена и танец.

/Включается ритмичная, весёлая музыка или медленная по желанию участников /Изображение на интерактивной доске летней поляны. Рисование участниками на доске бабочек.

Ведущий: Теперь ваши бабочки полетят на поляну. /Участники подходят к творческой работе. Приклеивают отрезок ватного диска на желаемое место ватмана. Затем на диск приклеивают заготовку бабочки /.

Ведущий:

- Солнышко светит всё ярче, и вот-вот закачаются шарики одуванчиков. Давайте их сделаем. /На светлые круги насыпаем щепоткой крупную соль, предварительно намазав клеем ПВА /.

- Над нашей полянкой светит солнце, порхают бабочки. На разноцветный ковёр стал похож наш ватман, а прекрасные цветы, словно, причудливые красивые узоры.

Вы очень хорошо и дружно поработали. Творческая работа сейчас займёт достойное место на выставке, и пусть она всем создаёт прекрасное, солнечное настроение. На интерактивной доске участники занятия пишут положительные результаты деятельности: «хорошо, здорово, понравилось» и т.п.

**Рефлексия. Обсуждение занятия:**

Вам понравилось занятие?

С кем понравилось работать?

Один ты смог бы сделать такую творческую работу?

Какое настроение создаёт творческая работа «Бабочки»?

Ритуал прощания: создают сами участники, выбирая из предложенных вариантов. В дальнейшем ритуал прощания используется на занятиях.

***Корявко Инна Григорьевна,***  
*преподаватель специальных дисциплин;*

**Штыхлина Ирина Васильевна,**

*преподаватель специальных дисциплин,*

*АУ ПО Сургутский политехнический колледж*

*г. Сургут, Ханты-Мансийский автономный округ – Югра*

**СОВЕРШЕНСТВОВАНИЕ СИСТЕМЫ ПРЕПОДАВАНИЯ  
КАК НЕОБХОДИМОЕ УСЛОВИЕ ДОСТИЖЕНИЯ ПЛАНИРУЕ-  
МЫХ ПРЕДМЕТНЫХ, МЕТАПРЕДМЕТНЫХ И ЛИЧНОСТНЫХ  
РЕЗУЛЬТАТОВ СТУДЕНТОВ**

**Т**ребует ли жизнь изменений в области образования в современных условиях? Правильно ли, что хорошее обучение то, которое нацелено только на прочные знания? Готовясь к взрослой жизни, молодым людям необходимо научиться отбирать из массы предложений конструктивное, разбираться в многообразии функций современной техники, в инструкциях к ней, легко ориентироваться в ассортименте супермаркетов, приживаться в лабиринтах Интернета. Работодатель сегодня также выдвигает требования к работникам не о наличии определенного уровня образования, а об уровне квалификации – о владении теми или иными компетенциями. И именно преподаватели, призваны развивать способности обучающихся реализовать себя в новых социально-экономических условиях, уметь адаптироваться в различных жизненных ситуациях. А. Асмолов, член-корреспондент РАО, доктор психологических наук, профессор МГУ считает, что задача системы образования сегодня состоит в переходе от знаниевой к деятельностной парадигме в обучении, что и нашло свое выражение в стратегии разработки стандартов нового поколения, рассматривающей образование как институт социализации, обеспечивающей вхождение подрастающего поколения в общество.

Сегодня образование обречено на изменения, потому что мир вокруг нас стремительно меняется. Учёные прогнозируют, что сегодняшним детям придётся работать по специальностям, которых пока нет, о которых мы даже не подозреваем. В условиях модернизации образования главным направлением развития профессиональной школы, одним из важнейших показателей исполнения социального заказа является повышение качества образования, создание условий для развития творческой личности каждого студента путем совершенствования системы преподавания.

Среди современных педагогических технологий в настоящее время широко используется технология проблемно-диалогического обучения, т.к. именно она направлена на активизацию мыслительной деятельности студентов, раскрытие их потенциальных возможностей. В условиях проблемного обучения деятельность обучающихся становится продуктивной [1, с. 67].

Используя технологию проблемно-диалогического обучения в преподавании химии, приходим к выводу о том, что нужно совершенствовать методы обучения и дополнять ранее применявшиеся формы организации учебных занятий новыми, в рамках которых возможно было бы успешно развивать мышление студентов, воспитывать творческую духовно-

**ГАЛЕРЕЯ МЕТОДИЧЕСКИХ ИДЕЙ**

нравственную личность. По мере деятельности, направленной на управление успешностью обучения, выявили общие противоречия и определили, исходя из них, проблемы для последующей постановки задач. Проблемы и противоречия успешного обучения представлены в таблице 1.

Таблица 1

**Проблемы и противоречия успешного обучения**

<b>№ п/п</b>	<b>Противоречия</b>	<b>Проблема</b>
1.	Сложность предметных требований и способность их выполнить студентами.	Выбор эффективных, соответствующих индивидуальным и личностным особенностям обучающихся форм, методов, технологий работы.
2.	Отсутствие сформированности необходимых метапредметных умений студентов, необходимых для достижения планируемых результатов, предъявленных ФГОС профессионального образования.	Организация деятельностного подхода в обучении, использование технологии проблемно-диалогического обучения и обучения в сотрудничестве.
3.	Необходимость химического образования и непонимание обучающимися значимости предмета в их профессиональной деятельности.	Создание рабочих программ в соответствии с профессиональными и общими компетенциями.
4.	Объемный и сложный для понимания материал и недопустимость перегрузки студентов.	Деятельностный подход в образовании, использование информационно-коммуникационных и здоровьесберегающих технологий в образовательном процессе.

Мы живём в глобальном мире, в котором успешной может быть только личность, способная активно мыслить, осуществлять тотальную познавательную деятельность, находиться в постоянном инновационном режиме, обладающая значительным интеллектуальным потенциалом и способная применять его в реальной жизни. И здесь трудно переоценить роль преподавателя. Именно от умения педагога организовать систематическую познавательную деятельность зависит уровень общих компетенций студентов, готовность к постоянному самообразованию, т.е. интеллектуальное развитие, что убедительно доказывают современная психология и педагогика.

Основной педагогической идеей работы является совершенствование системы преподавания для достижения желаемых планируемых результатов. Сущность опыта заключается в том, чтобы выстроить систему преподавания, направленную на совершенствование универсальных учебных действий студентов, позволяющую научить его осмыслить изученные предметные знания, помочь ему стать духовно-нравственной личностью.

**ГАЛЕРЕЯ МЕТОДИЧЕСКИХ ИДЕЙ**

Новизна опыта заключается в комбинации известных методов:

- проблемно-диалогических (подводящий диалог, побуждающий диалог);
- информационно-коммуникационных;
- деятельностных;
- здоровьесберегающих;
- использование мультимедийных презентаций.

Технологическая сторона деятельности предполагает постановку следующих целей и задач.

Организация процесса обучения выстраивается таким образом, чтобы студент максимально усваивал новый материал на уроке. Использование технологии проблемно-диалогического обучения дает такую возможность. Учащиеся самостоятельно открывают новые знания, а знания открытые самостоятельно, запоминаются лучше.

Использование проблемно-диалогической технологии способствует развитию универсальных учебных умений для достижения планируемых метапредметных результатов, исключает пассивное восприятие учебного материала, обеспечивает для каждого студента адекватную нагрузку, что обеспечивает снятие стрессовых факторов во взаимодействии между учащимися и учителями, создаёт атмосферу доброжелательности и взаимной поддержки [2, с. 13].

Оценка достижения предметных результатов осуществляется как в ходе текущего и промежуточного оценивания, так и в ходе выполнения итоговых контрольных работ. В учебном процессе оценка предметных результатов проводится с помощью диагностических работ, направленных на определение уровня освоения темы учащимися. Далее конкретизируются условия, средства, методы и формы оценивания образовательных результатов, которые используются в образовательном процессе. Система оценивания образовательных результатов представлена в таблице 2.

Таблица 2

**Система оценивания образовательных результатов**

Особенности системы оценивания	Объект оценивания	
	предметные, метапредметные	личностные результаты
Форма	Персонифицированная количественная оценка	Персонифицированная / неперсонифицированная качественная оценка
Способ (поэтапность процедуры)	Тематические контрольные работы, стандартизированные задания тестовой формы, диагностические работы.	Проектная деятельность, участие в общественной жизни группы, задания творческого характера
Условия эффективности системы оценивания	Систематичность, личностно-ориентированность, позитивность – основные постоянные принципы современной оценочной деятельности педагога	

Основой педагогической деятельности являются следующие принципы:

**ГАЛЕРЕЯ МЕТОДИЧЕСКИХ ИДЕЙ**

- принцип личностно-ориентированного обучения – создание развивающей среды, способствующей максимальному раскрытию личностного, интеллектуального, творческого потенциала каждого учащегося;
- принцип самооценности жизненного опыта ученика, развития и обогащения его в процессе обучения и воспитания;
- принцип ценностно-смыслового равенства взрослого и ребенка – утверждение норм уважения и доброжелательного отношения к каждому ребенку.

Подводя определённые итоги работы, хочется обратить внимание на следующее: вся деятельность преподавателя направлена на развитие самостоятельной, активно развивающейся творческой личности, способной к самореализации в обществе.

**СПИСОК ЛИТЕРАТУРЫ**

1. Леонтович А.В. *Основные рабочие понятия исследовательской деятельности учащихся. Проектно-исследовательская деятельность: организация, сопровождение, опыт: Учебник / А.В. Леонтович – 7-е изд., перераб. и доп. – СПб.: СПбГИЭУ, 2010. – С. 89.*
2. Ступницкая М.А. *Новые педагогические технологии. Учимся работать над проектами: учеб.пособие // М.А. Ступницкая– Ярославль: Академия развития, 2008. – С. 67.*

*Малыгина Любовь Ильинична,  
воспитатель, МКДОУ црр д/с «Солнышко»,  
с. Хороль, Приморский край*

**ННОД С ЭЛЕМЕНТАМИ ТРЕНИНГА «НЕ БОЙСЯ ОГНЯ»**

*«Запомнить нужно твёрдо нам: пожар не возникает сам!»*

**Ц**ель: формирование у детей знаний о правилах пожарной безопасности.

**Образовательные задачи**

1. Дать понятие детям, что огонь бывает другом, а бывает и врагом.
2. Вызвать у дошкольников желание соблюдать правила безопасности в доме, путём познания, а не запретов.

**Развивающие задачи**

1. Развивать творческое воображение, речь и память детей.
2. Развивать навыки учебной деятельности.
3. Формировать умение реально оценивать возможную опасность.

**Воспитательные задачи**

1. Учить детей быть осторожными в обращении с огнём.
2. Помочь ребятам запомнить правила пожарной безопасности.

**Предварительная работа:** чтение С.Маршака «Кошкин дом», «Пожар», «Рассказ о неизвестном герое», С.Михалков «Дядя Стёпа», Л. Толстой «Пожарные собаки», знакомство с пословицей « В одной коробке сто пожаров», рассматривание иллюстраций из серии « Из –за чего возникает пожар».

**Содержание организованной деятельности детей:**

Я для вас загадаю загадку, а вы догадайтесь о чём мы с вами будем говорить: Шипит и злится, воды боится, с языком, а не лаает, без зубов, а кусает.»(Об огне).

Правильно. Сегодня мы с вами поговорим как не нужно бояться огня и узнаем правила пожарной безопасности. Очень давно люди научились добывать огонь. Огонь, верно служит человеку. И сегодня не обойтись без огня. Он нас согревает и кормит. Но когда люди забывают об осторожном обращении с огнем, он становится смертельно опасным. Огонь, выходя из повиновения, не щадит никого и ничего. Возникает пожар. Пожар не случайность, а результат неправильного поведения.

Воспитатель: Сегодня, ребята, нашей группы покажут сценку про одного мальчика, которого звали Миша. В сценке говорится о том, как он остался один дома и что из этого получилось. А вы слушайте внимательно, а потом скажите, что Миша сделал не так, как нужно было бы поступить.

«Жил-был мальчик Миша. Вот однажды он остался дома один, и ему стало скучно он пригласил в гости друзей, Лизу и Олю, и стали они играть. Сначала они нашли много спичечных коробков со спичками и построили из них машину. Но вдруг Миша предложил: «Давайте сделаем так, что наша машина попала в аварию и загорелась». Оля положила в кузов машины газету, Лиза взяла спички и подожгла. Она загорелась, спички начали вспыхивать одна за другой, и разгорелся большой пожар. Дети испугались и спрятались в дальнем уголке комнаты. Затем они попытались выбежать из помещения на улицу, но у них нечего не вышло, так как огонь уже был везде. Им удалось выбежать на балкон и позвать на помощь. Прохожие позвонили в пожарную службу по номеру 01, приехали пожарные, спасли малышей и потушили пожар».

А теперь, ребята ответьте на такие вопросы:

- Что неправильно сделали ребята? -Можно ли играть детям со спичками?

- Как можно вызвать пожарных? -Что нужно делать, чтобы не было пожара?

Существуют правила противопожарной безопасности, и вы должны их знать и помнить.

Правило 1. Не балуйся дома со спичками и зажигалками. Эта одна из причин пожаров.

Правило 2. Ни в коем случае не зажигайте фейерверки, свечи или бенгальские огни дома (вообще лучше это делать только с взрослыми).

Правило 3. Никогда не всовывайте посторонние предметы в электро-розетку.

Правило 4. Не поджигайте тополиный пух, это может привести к пожару.

Правило 5. Не разжигайте костры без присмотра родителей.

Но бывает так, что меры предосторожности не помогли, и пожар начался. Что делать в таких случаях?

1.Если огонь в квартире небольшой? - Что можно попробовать сразу



же сделать? Потушить его, набросив на него плотную ткань или одеяло или вылив кастрюлю воды.

2. Если огонь сразу не погас? - Немедленно убегайте из дома в безопасное место. И только после этого позвоните в пожарную охрану по телефону «01» или попросите об этом соседей.

3. Если не можете убежать из горячей квартиры? - Сразу же позвоните по телефону «01» и сообщите пожарным точный адрес и номер своей квартиры. После этого зовите из окна на помощь соседей и прохожих.

Знает каждый гражданин, этот номер – 01. Если к вам придёт беда, позвони скорей туда. А если нет телефона, позови людей с балкона.

4. Если в квартире много дыма, что делать? - Большинство людей при пожаре погибают от дыма. Если чувствуете, что задыхаетесь, опуститесь на колени или продвигайтесь к выходу ползком – внизу дыма меньше. Дышите через мокрую тряпочку.

Запомнить и взрослым необходимо: Чаще в пожарах гибнут от дыма!

5. Где нельзя укрываться от огня? - В укромных местах (в шкафах, под кроватями). Это затруднит работу спасателей.

6. Если пожар возник в подъезде? - Никогда не садись в лифт. Он может отключиться, и ты задохнёшься.

7. Что делать, если не можешь выйти из горящего помещения?

Вернись в помещение и плотно закрой за собой дверь. Тебя обязательно спасут.

Тренинг

А сейчас ребята я предлагаю сделать упражнения на восстановление дыхания «Всё будет хорошо». Скажите, что чувствует человек, когда дома пожар (он испытывает страх, панику, ужас). Чтобы успокоиться, достаточно правильно дышать, паника, страх сразу же исчезнут и можно тогда действовать спокойно. Встаньте полукругом и повторяйте за мной слова и движения.

Упражнение 1

И.п. – стоя, правая рука на животе, левая на груди.

Втянуть живот и сделать выдох грудью на слове ВСЁ,

Опуская грудь, сделать выдох и выпятить живот, произнося очень медленно буууууууууууууууууудет.

Резко руки вверх со словом ХОРОШО! (Улыбаемся)

Упражнение 2

И.П. – стоя на коленях, носки и пятки вместе. Руки в стороны, вдох со словом ВСЁ.

Медленно выдыхая, руки вниз, произнести буууууууууууууууууудет.

Руки кулачками под подбородок, громко, весело: Хорошо. Повторить 2-3 раза

Молодцы ребята, надеюсь, вы успокоились, а мы продолжим вспоминать правила пожарные.

8. Что нужно делать, когда приедут пожарные? Во всём слушаться их не бояться. Они лучше знают, как тебя спасти.

Это всем должно быть ясно: «Наша служба – не кино. Да, пожар тушить опасно, но мы тушим всё равно»

А теперь предлагаю вам игру «Доскажи словечко», благодаря которой мы закрепим правила безопасности: «Упал на пол уголек, деревянный пол зажег, не смотри, не жди, не стой, а залей его...(водой). Раскалился если вдруг электрический утюг. Что должны вы делать, детки? Вынуть вилку из (розетки). Если младшие сестрички зажигают дома спички, что должны вы предпринять? Сразу спички...(отобрать). Если вдруг пожар возник, ты обязан в тот же миг в часть пожарную звонить, о пожаре...(сообщить). Какой номер надо набирать, ребята? Кто с огнем неосторожен, у кого пожар возможен. Дети, помните о том, что нельзя шутить с ...(огнем). Если хочешь ты гулять, вскачь не надо убегать. Закрывая в доме дверь, все ли выключил...(проверь)».

Молодцы ребята! Теперь я могу быть уверенной, что вы не растеряетесь, и все сделаете правильно. Как мы уже говорили, чтобы не случился пожар необходимо следовать правилам пожарной безопасности. Давайте проверим, как вы их соблюдаете. Я буду задавать вопросы, а вы, если согласны, отвечаете: Это я, это я, это все мои друзья! Если не согласны с тем, что услышите, лопайте руками.

Кто, услышав запах гари, Сообщает о пожаре? Кто из вас заметив дым... Набирает "01"? Кто из вас шалит с огнем утром, вечером и днем? Кто от маленькой сестрички незаметно спрячет спички? Кто из вас шалит с огнем? Признавайтесь честно в том, кто костров не разжигает и другим не разрешает? Дым столбом поднялся вдруг, кто не выключил утюг? Правила, кто точно знает и всегда их соблюдает?

Молодцы! Вы внимательны ребята и правила знаете.

О чём мы с вами сегодня говорили? О правилах пожарной безопасности)

Что нужно делать при возникновении пожара? (Сообщить взрослым и позвонить по телефону 01)

Назовите номер телефона, по которому можно сообщить о пожаре?(01)

Мы сегодня вспомнили все правила, которые должны знать и соблюдать дети, когда остаётесь дома одни. И я надеюсь, благодаря полученным знаниям, вы сможете найти выход из любой сложной ситуации, если такая возникнет.

*Пирогова Оксана Евгеньевна,  
учитель английского языка,*

**МЕТОДИЧЕСКАЯ РАЗРАБОТКА ОТКРЫТОГО УРОКА НА ТЕМУ  
«BOOKING A TABLE / БРОНИРОВАНИЕ В РЕСТОРАНЕ»**

**С**оциально-экономические и социально-политические изменения, проходящие в России с начала XXI века, существенно повлияли на расширение социального круга групп людей, вовлечённых в межкультурные контакты с представителями других стран и культур.

В связи с интеграцией России в единое европейское образовательное пространство усиливается процесс модернизации российской школьной системы образования. В результате этого процесса меняются цели, задачи и содержание обучения иностранным языкам в школе.

Особенно важным представляется изучение иностранных языков в свете формирования и развития всех видов речевой деятельности, что предполагает развитие совокупности анализаторов (слухового, речемоторного, зрительного, двигательного) в их сложном взаимодействии.

В настоящее время к уроку иностранного языка в общеобразовательном учреждении предъявляются новые требования. Урок должен иметь коммуникативную направленность и являться воплощением естественной среды общения на иностранном языке.

В данной методической разработке урока иностранного (английского) языка для 6 класса использованы информационные образовательные ресурсы (интерактивная доска), фронтальная, групповая и парная работа, сочетание форм контроля (контроль учителя, самоконтроль, взаимоконтроль). На уроке также представлены такие виды речевой деятельности, как: аудирование, чтение, монологическая и диалогическая речь.

Данный урок представляет собой подготовку к общению в реальной жизненной ситуации; его цель – подготовить обучающихся к речевому взаимодействию в условиях социально новой обстановки.

Весь урок проходит на английском языке, что позволяет обучающимся окунуться в естественную языковую среду, оценить собственные силы и возможности, развивать коммуникативные и социальные навыки и умения. Сочетание форм и методов работы во время урока позволяет достигать воспитательных и образовательных целей, таких как: развитие навыков парной и групповой работы, развитие навыков само- и взаимоконтроля, развитие памяти и внимания, расширение кругозора обучающихся. Перечисленные цели заявлены в ФГОС 3-го поколения в виде общих компетенций, формирование которых происходит в общеобразовательной школе.

Ниже представлен конспект данного урока английского языка.

Конспект урока

Класс: 6А

Тема: Booking a table / Бронирование в ресторане

Цель: научить обучающихся бронировать стол в ресторане

Задачи:

- развивать навыки устной речи
- развивать навыки парной и групповой работы
- развивать навыки чтения вслух
- развивать навыки аудирования
- развивать речевые умения

Оборудование урока: компьютер, аудиопроигрыватель, интерактивная доска, проектор, учебник, маркерная доска

Ход урока

1. Организационный момент (построение, приветствие) – 5 мин.

2. Речевая зарядка (ответы на вопросы учителя, фронтальная работа) – 5 мин.

What is the date today? What is the day? What is the weather like today? What do you like doing in such weather? Do you like going to a restaurant?

Imagine you are going to a restaurant.

3. Подготовка к аудированию / развитие навыков групповой работы (использование интерактивной доски) – 7 мин.

When you go to a restaurant, who are you? (client, guest, customer – на доске) And the people who work in the restaurant? (host)

You will work in two groups (класс делится на группы). Look at the board. Think which of the phrases here belong to the customer and which belong to the host. You have 1 minute to discuss in your groups.

Для проверки 1 человек от группы выходит и выполняет задание на интерактивной доске (подтягивает фразы к соответствующему слову: customer / host).

4. Развитие навыков аудирования / развитие навыков парной работы – 8 мин.

You are going to listen to the dialogue. Books should be closed. После прослушивания раздаются карточки, которые необходимо заполнить недостающей информацией. Работа в парах, затем на доску выводится слайд для проверки ответов обучающихся (само- и взаимоконтроль).

5. Развитие навыков чтения вслух – 5 мин.

Open your books at p. 92. You will listen to the dialogue again, this time you can follow it. In your pairs as you sit read the dialogue in roles for 1 minute. (Обучающиеся работают в парах, учитель ходит по классу, комментирует, оказывает помощь, исправляет фонетику и интонацию, если необходимо).

6. Развитие речевых умений – 5 минут.

I will give you cards with situations on them. The task is to role-play the dialogue similar to the one in the book. (Желающие рассказывают диалоги у доски, остальные работают на местах).

7. Рефлексия – 3 мин

What have you learned today? Do you think it's useful? Will this lesson help you in the future? In what situation can you use the materials of this lesson?

8. Постановка домашнего задания – 5 мин

**ГАЛЕРЕЯ МЕТОДИЧЕСКИХ ИДЕЙ**

WB p 57 ex 1-2 (Учитель просит обучающихся открыть рабочую тетрадь и посмотреть, какое именно упражнение они должны выполнить в качестве домашнего задания, обучающиеся консультируются с учителем. Запись домашнего задания в дневники).

9. Оценки за урок с комментариями – 2 мин.

10. Конец урока

Stand up. That is all for today. Thank you for your work. You may be free. Goodbye.

Дидактические материалы к уроку

Приложение 1  
(карточки по 1 на человека)

TABLE 14 Name: _____
Contact number: _____
People: _____
Date: _____, March 25
Time: _____

Приложение 2  
(карточки по 1 на пару)

Your name is Evans. It's your mother's birthday. You and your family (6 people) are planning to go to a restaurant on March 18 at 9 p.m.
Your name is Willies. It's your father's birthday. You and your family (5 people) are planning to go to a restaurant on May 18 at 7 p.m.
Your name is Lopez. It's your brother's birthday. You and your family (4 people) are planning to go to a restaurant on June 18 at 8 p.m.
Your name is White. It's your aunt's birthday. You and your family (6 people) are planning to go to a restaurant on April 28 at 8 p.m.
Your name is Brown. It's your mother's birthday. You and your family (4 people) are planning to go to a restaurant on May 15 at 6 p.m.
Your name is Johnes. It's your father's birthday. You and your family (5 people) are planning to go to a restaurant on April 18 at 7 p.m.

**СПИСОК ЛИТЕРАТУРЫ**

1. Ваулина Ю.Е., Эванс В., Дули Д., Подоляко О.Е. *Английский язык. 6 класс: учеб. для общеобразоват. учреждений.* – М.: Express Publishing: Просвещение, 2013. – 136 с.
2. *Федеральный государственный образовательный стандарт основного общего образования [Электронный ресурс].* – Режим доступа: <http://standart.edu.ru> (дата обращения 29.08.14).
3. *Примерные программы основного общего образования. Иностранный язык.* – М.: Просвещение, 2012.

**Попова Светлана Александровна,**

преподаватель иностранного языка,  
Лиховской техникум железнодорожного транспорта-  
филиал РГУПС (Ростовский государственный университет путей сообщения)  
г. Каменск-Шахтинский, Ростовская область

### РАЗРАБОТКА ОТКРЫТОГО ЗАНЯТИЯ «ВЫБОР ПРОФЕССИИ»

Данная разработка открытого занятия является пособием для преподавателей немецкого языка при проведении занятия на втором курсе СПО по теме «Выбор профессии». От преподавателей при организации такого профессионально-ориентированного занятия в железнодорожном техникуме требуется владение активными методами обучения, а именно проектной деятельностью. На моих занятиях метод проектов применяется на этапе творческого применения языкового материала, когда студенты подготовлены в рамках определённой тематики к использованию языка в его прямой функции – формированию и формулированию мыслей. В этом случае уроки иностранного языка превращаются в дискуссионный, исследовательский клуб, в котором решаются интересные, практически значимые и доступные студентам проблемы с учётом особенностей культуры страны изучаемого языка и по возможности на основе межкультурного взаимодействия.

### КОНСПЕКТ ОТКРЫТОГО АМО-ЗАНЯТИЯ

Организационная информация	
Автор урока	Попова С.А.
Предмет	Немецкий язык
Группа, количество человек	15
Продолжительность занятия	1.5 ч
Методическая информация	
Тема занятия	Выбор профессии
Автор учебника, по которому ведётся обучение	Басова Н В, Коноплева Т Г
Классификация занятия в системе образовательных мероприятий	Комбинированный
Психолого – педагогическая характеристика особенностей группы	<u>Общие сведения о группе.</u> Коллектив (студенческая группа ) сформирован в 2013 году. По возрасту коллектив довольно однороден. Разница в возрасте составляет не более 1 года. Все имеют среднее школьное образование. Данный коллектив состоит из 6 девушек и 9 юношей. <u>Успеваемость в группе</u> выше среднего и она является лучшей по успеваемости из оставшихся 14 групп. Все отстающие студенты ко 2-му курсу были отчислены и остались те, кто действительно хочет учиться. Группа учебно дисциплинирована, более слабые студенты стараются не отстать от остальных. Отстающим помогают бо-

**ГАЛЕРЕЯ МЕТОДИЧЕСКИХ ИДЕЙ**

	<p>лее успевающие студенты, что характеризует сплоченность группы. Члены группы не ограничиваются общением только внутри своего коллектива, а общаются и с другими однокурсниками. <u>Направленность коллектива.</u> Чувство гражданственности и интереса к политической жизни почти не выражено. Видимо, это связано с нехваткой времени на обсуждение этих проблем. Хорошая успеваемость на данный момент и является долгом и гражданской позицией студента. Отношение коллектива к нарушениям норм общественной морали в целом негативное. Студенты, склонные к нарушению этих норм, также не проявили себя и в учебе и были отчислены. <u>Уровень подготовки и общего развития студентов ближе к среднему.</u> Иногда заметны пробелы в некоторых областях знаний и скорее это связано с недостатками школьного образования. Интересы студентов лежат в широкой области и это связано с большим количеством изучаемых предметов. Заметен повышенный интерес к компьютерному обучению и, видимо, это связано с востребованностью таких знаний. <u>Недостатком учебного взаимодействия студентов является заимствование одними работ других.</u> При наличии образца работа (проект, диплом и т.п.) выполняется формально, без осмысления написанного. Зачастую одна и та же ошибка последовательно может встречаться у 5-6 человек. Но в целом такое взаимодействие дает положительный эффект. <u>Основным видом деятельности коллектива</u> является профессиональная деятельность. Это выражается в участии части группы (к сожалению меньшей) в различных научно-технических семинарах, конференциях, олимпиадах. При наличии заинтересованности и стимула некоторые из студентов принимают участие в таких мероприятиях довольно охотно, понимая полезность такого участия. На неудачи других студенты реагируют с сочувствием, хотя могут отнестись и с иронией или безразличием. При появлении трудностей не стараются от них уйти, а мобилизуют силы на их преодоление.</p>
Цели занятия	<p>1) Формирование навыков монологической и диалогической речи по теме 2) Развитие умения заполнять анкеты на иностранном языке 3) Воспитание уважения к любому труду, к людям труда 4) Формирование активной жизненной позиции обучающихся</p>
Задачи занятия	<p>1) Образовательные: Активизировать словарный запас по теме, Учить высказывать свое мнение по теме, Проводить исследовательскую работу на основе интернет-ресурсов, бесед с интересными людьми. 2) Развивающие: Развивать диалогическую и монологическую речь обучающихся, Развивать познавательную самостоятельность студентов по теме. 3) Воспитательные: Содействовать воспитанию интереса к своей будущей профессии.</p>
Знания, умения, навыки и качества, которые актуализируют/приобретут/закрепят студенты в ходе	<p>Умение действовать по образцу при выполнении упражнений и составлении собственных высказываний в пределах темы, умение пользоваться справочным материалом (мультимедийными средствами, лингвострановедческими справочниками), умение воспринимать на слух и понимать основное содержа-</p>

**ГАЛЕРЕЯ МЕТОДИЧЕСКИХ ИДЕЙ**

занятия	ние несложных аутентичных аудио- и видеотекстов, знание употребительной лексики страны изучаемого языка, понимание роли владения ин языком в современном мире.
Учебный материал, подлежащий усвоению, актуализации, закреплению	<p><b>Лексика для студентов:</b>                      1) Ich bin einverstanden mit – Я согласен с... 2) Ich meine (denke) – Я думаю 3) vermutlich – возможно 4) Ich mochte noch sagen – Я хотел бы еще сказать 5) die Berufswahl ist für mich...- Выбор профессии для меня... 6) Wie gut, dass ich in dieser Eisenbahnfachschule studiere! – Как хорошо, что я учусь в этом железнодорожном техникуме. 7) schwer (leicht) fallen – даваться с трудом (легко)</p> <p><b>Ход занятия</b></p> <p>1. Предлагается разместить на круге в соответствующем секторе стикеры с фразами, которые участники продолжают самостоятельно: 1) Я узнал о будущей профессии... 2) Я научился... 3) Я смогу применить в будущей профессии... Also, wir können unseren Unterricht beginnen!</p> <p>2. Ознакомление с темой урока, постановка его целей и задач.                      - Наше занятие по этой теме заключительное, обобщающее и заканчиваем его моно- и коллективными проектами, выполненными студентами.                      - Наши гости будут не пассивными наблюдателями, а тоже участниками. Вы состоите в экспертной группе по подведению итогов защиты проектов. В конце занятия будут даны Вами оценки: «Самый содержательный проект», Самый оригинальный проект», «Самый интересный проект», Самый актуальный проект».                      - Успехов в нашей работе!</p> <p>3. Проверка знаний и умений учащихся по пройденному материалу. <b>Метод «Шахматы»:</b> Студентам предлагается обсудить достоинства и недостатки позиции <b>«Я-автор проекта!»</b> Достоинства записываются на стикеры и размещаются на белой клетке шахматной доски, а недостатки-на черной. Студенты по очереди озвучивают свои варианты и размещают их на шахматной доске. Главное условие-достоинства и недостатки не должны повторяться. Jeder Mensch soll seine Arbeit lieben. – Каждый человек должен любить свою работу! Студенты группы Д-21 написали сочинения по теме «Почему я выбрал железнодорожную профессию?» Слушаем внимательно, готовим вопросы к ораторам.                      – Aber wo studieren Sie? (Но где вы учитесь?) Коллективный проект по теме «Наш железнодорожный техникум» подготовили студенты группы Д-21. Вопросы для обсуждения после проекта: 1) Wo befindet sich unsere Eisenbahnfachschule? 2) Wie viel Stockwerke hat die Fachschule? 3) Welche Räume gibt es in unserer Fachschule? 4) Was befindet sich im 3. Stock?                      Студент группы А-21 подготовил монопроект по теме «Моя будущая профессия – электромеханик»). Познакомимся с вашими будущими профессиональными обязанностями. По ходу презентации остальные выписывают новую железнодорожную лексику по теме «Приборы».                      - Prüfen wir, welche Lexik Sie geschrieben haben? Lesen Sie und</p>



ГАЛЕРЕЯ МЕТОДИЧЕСКИХ ИДЕЙ

übersetzen Sie das zu Hause! ( «Проверим, какую лексику Вы записали! Прочитайте сейчас, переведете дома!»)

Вопросы для докладчиков: 1) Является ли ваша тема проекта актуальной и почему? 2) Какие цели вы преследовали, занимаясь данной темой?

– А вот следующий студент сделал свой выбор профессии не задумываясь! Он пошел по стопам своего прадеда. Монопроект по теме «Кто повлиял на мой выбор профессии?» подготовил студент группы А-21).

- Какой здесь можно сделать вывод?

Ich habe meinen zukunfftigen Beruf schon in der Kindheit gewahlt. Bei der Berufswahl ist fur mich Gedachtnis von meinem Urgrossvater wichtig.

Вопросы к докладчику: 1) Почему Вы выбрали данную тему проекта? Насколько она Вам показалась интересной?

3. Изложение нового материала. **Метод «По порядку становись!»:** Студентам предлагаются слова, которые являются элементами проекта. Участникам необходимо наклеить их на листе в хронологическом порядке. Планирование, Портфолио, Проблема, Продукт, Поиск информации, Презентация. Следующий коллективный проект от студентов группы А-21 по теме «Рабочие профессии специальности «Автоматика и телемеханика на железнодорожном транспорте»). По ходу презентации остальные студенты составляют конспект на русском языке, чтобы дома перевести его на немецкий язык.

4. Первичное закрепление изученного материала. **Метод «Восстанови рассказ»:** Участникам предлагаются фрагменты текста «Выбор профессии» на иностранном языке в разрозненном виде. Эти фрагменты текста нужно расположить в нужном порядке, чтобы получился связанный рассказ. «Сделав анализ проектов, я хотела бы узнать: Что же важно в железнодорожной профессии? Вы получите анкету. В ней указаны условия, особенности вашей будущей профессии, оцените их по значимости по 5-балльной шкале. Сперва вам необходимо перевести их на русский язык. Также вам следует дописать два своих пункта. (Работают на листах с анкетой) Обсуждение пунктов, которые студенты записали самостоятельно (**Анкета**).»

– Denken Sie noch! Was brauche ich fur meinen zukunfftigen Beruf? (Подумайте! Что необходимо мне в моей будущей профессии?) Допишите ответы на этот вопрос на листах вашей анкеты (качества, цели, производственные условия ...).

На ватмане вписать также ответ, подготовленный дома, на вопрос: Warum habe ich diesen Beruf gewahlt? (Почему я выбрал эту профессию?)

5. Подведение итогов урока и постановка домашнего задания. **Метод «Дневник»:** Студенты вспоминают еще раз урок, себя, свои эмоции и ощущения. Что их удивило? Что заставило задуматься? С чем, может, были не согласны? «Слово предоставляется экспертной группе! Оценивание проектов по критериям (смотри выше!).

10. Этап подведения итогов.

**ГАЛЕРЕЯ МЕТОДИЧЕСКИХ ИДЕЙ**

	а) Что нового Вы узнали на сегодняшнем занятии? б) Что вызвало затруднения? в) Какую пользу Вы извлекли из полученных знаний? <b>Вывод занятия (немецкая пословица):</b> Um den richtigen Beruf zu wählen, muss man gute Kenntnisse in der Fachschule bekommen und eigene Interesse bestimmen.»
--	--

*Струтинская Александра Андреевна,*

*педагог-психолог,*

*ГАПОУ ТО «Тобольский многопрофильный техникум»,*

*г. Тобольск*

**ГРАНИ ВНУТРЕННЕГО «Я»**

**Т**ворчество обладает уникальным свойством выносить на поверхность (например, на лист бумаги) все скрытое и потаенное, все то, что мы не осознаем, но что нас «грызет» и «душит» изнутри. Арт-терапевтические упражнения способствуют «прорыву» страхов, комплексов, зажимов в сознание. Использование Арт-технологий позволяет расширить круг интересов обучающихся, поможет развить самосознание, расширить ролевой репертуар и получить новый опыт общения со сверстниками, что приведет к интенсивному росту социально ценных побуждений и переживаний. Одно из весомых преимуществ использования арт-терапии заключается в том, что она не имеет противопоказаний и дает изумительные результаты как при работе с детьми и подростками, так и при работе с взрослыми.

На наш взгляд интегративная модель арт-терапии, наиболее эффективна в работе с обучающимися, в адаптационный период, она способствует гармонизации личности студентов через развитие способностей самовыражения и самопознания, обеспечивают коррекцию их психо-эмоционального состояния, психофизиологических процессов посредством соприкосновения с искусством.

Ниже представлено открытое занятие с элементами арт-терапии по осознанию граней внутреннего «Я».

**Цель:** создание условий для поиска и осознания личностного ресурса в период адаптации.

**Задачи:**

– способствовать формированию и развитию благоприятной личностной атмосферы в группе путем интегрирующих проективных арт-терапевтических техник;

– способствовать снижению нервно-психического напряжения личности средствами арт-терапии;

– актуализировать личностный ресурс, через проективные формы работы;

– закрепить полученный положительный чувственный опыт, через проективные формы работы.

Занятие включало в себя несколько этапов:

- проекция образа своей личности на сказочного персонажа;
- вербализация образа своей личности;
- невербальное выражение эмоционального отношения к своей личности;
- вербализация личностного ресурса.

Основными методами стимулирования активности обучающихся выступают: учет возрастных особенностей при подборе карт, психологическая поддержка, позиция «на равных», сочетание вербальных и невербальных методов работы.

В результате занятия ребята, могут:

- осознать одну из граней внутреннего образа «Я»;
- не вербально выражать эмоциональное отношение к своей личности, через проективные карты;
- научиться находить и видеть личностный ресурс;
- развить рефлексивные навыки и навыки самопрезентации.

**Участники открытого занятия:** студенты 1 курса, в возрасте 17-18 лет, молодые педагоги и классные руководители.

**Количественный состав:** от 8 до 12 человек.

**Материалы:** проективные сказочные карты, краски «Гуашь», кисти для рисования, альбомные листы, мягкие стулья, планшеты или подставка для рисования (все предметы по количеству участников).

**Форма проведения:** тренинговое занятие.

**Место проведения:** тренинговый зал,

**Понятийный аппарат открытого занятия:**

**Актуализация** – это перевод чего-либо из состояния потенциального, не соответствующего современным условиям, в состояние реальное, актуальное, соответствующее современным условиям; превращение чего-либо в нечто важное, насущное, актуальное;

**Ресурс** – это необходимые для жизни человека источники, запасы, средства и предпосылки;

**Адаптация** – это приспособление к изменяющимся внешним и внутренним условиям [2];

**Социально-психологическая адаптация** – это процесс приводящий личность к состоянию адаптированности, т.е. состоянию взаимоотношения личности и группы, когда личность без длительного внешнего и внутреннего конфликта продуктивно выполняет свою ведущую деятельность, удовлетворяя свои основные социогенные потребности, в полной мере идет на встречу тем ролевым ожиданиям, которые предъявляет к ней эта группа, переживает состояние самоудовлетворения и свободного выражения своих творческих способностей [1].

**Этапы открытого занятия**

Приветствие участников занятия, с целью диагностики настроения, участников на период начала занятия предлагается ассоциативно сравнить

свое настроение со временем года или с природным явлением.

**Упражнение 1. «Выбери героя»**

Выберите героя из колоды карт. Мальчики тянут с правой руки, а девочки с левой. Нравится ли вам персонаж, которого вы получили... (ответы участников). Посмотрите внимательно на карту, кто на ней изображен, какой он, чем он занимается.

**Упражнение 2. «Презентация героя»**

Предлагаю вам объединиться в пары с рядом сидящим соседом и рассказать друг другу про вашего персонажа от его имени. Определитесь, кто начнет первым.

На обмен мнениями у вас есть 1 минута, и как только зазвенит колокольчик, мы начнем обсуждение.

Время закончилось, давайте вернемся к нам в круг. Расскажите, что вы запомнили из рассказа своего соседа.

**Вопросы для рефлексии:**

Как вы считаете, в чем вы похожи на своего героя?

**Упражнение 3. «Символизация героя»**

Хорошо, а теперь давайте подумаем, каким символом можно связать вашего героя с вами и прорисуем этот символ, у вас на это будет 3 минуты и так время пошло.

Хорошо, время закончилось, теперь давайте положим ваши рисунки перед собой и рядом своего персонажа.

**Вопросы для рефлексии:**

– Какой у вас символ получился?

– Каким образом он связывает вас с персонажем?

**Упражнение 4. «Достоинство героя»**

Мы с вами познакомились с персонажами и постарались найти схожие черты и качества с самим собой. Сейчас у вас есть возможность взять положительное качество героя, который вам попался. И так, давайте назовем качество персонажа, которое вы бы хотели взять с собой.

**Рефлексия**

А теперь, я вам предлагаю поделиться своими ощущениями от сегодняшнего занятия, что понравилось, запомнилось, какие мысли вас посетили по ходу нашего занятия.

Большое спасибо, вам за сегодняшнее занятие, а теперь по желанию вы можете забрать свои рисунки с собой.

**СПИСОК ЛИТЕРАТУРЫ**

1. *Психологическая адаптация / А.А. Налчаджан. – 2-е изд., перераб. и доп. – М.: Эксмо, 2010. – 368 с.*

2. *Психологический словарь / Под общ. ред. А. В. Петровского, М. Г. Ярошевского. – 2-е изд., испр. и доп. – М.: Политиздат, – 494.*

*Архипова Наталья Витальевна,*

*учитель математики,*

*МАОУ «СОШ с УИОП № 3»,*

*г. Березники, Пермский край*

## **ИСПОЛЬЗОВАНИЕ ТЕХНОЛОГИИ ПОЛНОГО УСВОЕНИЯ ЗНАНИЙ НА УРОКАХ МАТЕМАТИКИ**

**У**читель всегда искал средства повышения качества образования и его оценки. Качество знаний не всегда определяется объёмом выученного материала, а скорее это умение пользоваться этим материалом. Так как я работаю в классах с углублённым изучением физики и математики, то передо мной возникла проблема, как развивать познавательную активность детей, способности которых к усвоению знаний и умений требует гораздо меньше времени и среди которых есть талантливые, которые могут учиться в быстром темпе. Как сделать так, чтобы на уроках всем было интересно? Передо мной встал выбор образовательной технологии, которая обеспечивает включение ученика в активную учебно-познавательную деятельность.

Меня заинтересовала технология полного усвоения, с помощью которой обеспечивается самостоятельная учебно-познавательная деятельность учащихся, как деятельность самоуправления, так как контроль в ней предусматривается промежуточный – после изучения каждого учебного элемента и после завершения работы над целыми блоками темы.

Ключевым понятием этой технологии служит эталон (критерий) полного усвоения, то есть планируемые результаты обучения, которые должны быть достигнуты всеми учащимися. Этот эталон задаётся с помощью таксономии целей, то есть взаимосвязанной системой педагогических целей, разработанных для мыслительной, чувствительной и психомоторных сфер. К целям познавательной деятельности относятся:

- знание (ученик запомнил, воспроизвёл, узнал)
- понимание (ученик объяснил, проиллюстрировал, интерпретировал)
- применение (ученик применил изученный материал в конкретных условиях и в новой ситуации)
- обобщение и систематизация (ученик выделил части из целого, образовал новое целое)
- оценка (ученик определил ценность и значение объекта изучения).

Данная технология предлагает следующие этапы обучения: подготовка учебных материалов на основе модульного принципа; разработка заданий и текстов для самоконтроля и контроля подготовленности по каждому модулю;

организация самостоятельной работы, в процессе которой учитель сотрудничает с учащимся; коррекция знаний по итогам самоконтроля; тестирование или проверка контрольного задания.

Хотелось бы остановиться на некоторых этапах учебного процесса, с

использованием технологии полного обучения. Изложение нового материала происходит обычно на уроках-лекциях. Поэтому система задач – основной ресурс учителя для развития познавательной активности учащихся.

При подготовке дидактического материала к блоку уроков, система задач, входящих в них, должна удовлетворять ряду требований.

1. Полнота (наличие задач на все изучаемые понятия, способы деятельности, включая мотивационные, подводящие под понятия на аналогию).

2. Группировка задач в узлы вокруг объединяющих ключевых задач (где рассматриваются способы деятельности центров – задач, применяемые при решении других задач и имеющие принципиальное значение для усвоения предметного содержания).

3. Связность. Вся совокупность задач графически может быть представлена связным графиком, в узлах которого - ключевые задачи, выше них – подготовительные и вспомогательные, ниже – следствия обобщения и так далее.

4. Возрастанее трудности в каждом уровне. Система состоит из трёх подсистем, соответствующих минимальному, общему и продвинутому уровням планируемых результатов обучения. В каждой из подсистем трудность задач непрерывно возрастает.

5. Целевая ориентация. Для каждой задачи определено её место и назначение в блоке уроков.

6. Целевая достаточность. Достаточно задач для тренажа в классе и дома, аналогичных задач для закрепления методов решения, задач для индивидуальных и групповых заданий разной направленности, задач для самостоятельной (в том числе исследовательской) деятельности учащихся, задач для текущего и итогового контроля с учётом запасных вариантов и так далее.

7. Психологическая комфортность. Система задач учитывает наличие разных темпераментов, типов мышления, видов памяти.

Текущие тесты, составляемые учителем, носят диагностический характер и не должны служить основой для выставления отметок, но для отслеживания результатов оценочное суждение имеет вид «зачёт – незачёт». Поэтому основное назначение текущих тестов – выявление неясностей и ошибок для их последующей коррекции. Кроме этого “в подготовке к работе по модели полного усвоения – составление альтернативных коррекционных учебных материалов по каждому из тестовых вопросов; эти материалы рассчитаны на такую дополнительную проработку неосвоенного материала, которая отличается от первоначального способа её изучения, даёт возможность ученику подобрать подходящий для него способ работы”.

Таким образом, работа учителя и ученика, работающих по технологии полного усвоения, строится определённым образом.

Деятельность учителя предлагает следующее:

- ознакомление с учебными целями;
- разъяснение общего плана обучения;

- изложение нового материала;
- организация текущей проверки;
- оценивание текущих результатов;
- коррекционная работа с учащимся, не достигшим полного усвоения;
- организация подгрупп взаимопомощи;
- повторное тестирование тех учащихся, которым была оказана помощь.

Учащиеся выбирают: уровень содержания (не ниже стандартного); информационные источники для его освоения (учебная литература, пособия и т.п.); способ обучения в соответствии с индивидуально-личностными характеристиками (при этом скорость обучения соответствует возможностям индивидуальности); темпы продвижения по теме в соответствии с личностными особенностями; форму, вид и время контроля по согласию с учителем.

При этом ученик, как и учитель, выступает в роли обучающего и консультанта, оказывает помощь, контролирует.

Данная технология имеет свои плюсы. Во-первых, учащиеся вынуждены сами постоянно принимать решения. Во-вторых, эта технология обеспечивает практическую возможность индивидуализации учебного процесса, коррекции пробелов, способствует улучшению качества знаний как хорошо, так и недостаточно подготовленных учащихся. Но с другой стороны, данная технология включает и познавательные цели более высокого уровня, специальную организацию развивающей деятельности учащихся.

Диагностические исследования показали следующие результаты качества в контрольном классе по алгебре: 2010- 2011 учебный год 60%; 2011-2012 учебный год 71%; 2012-2013 учебный год 80%; 2013-2014 учебный год 100%. Данная технология мною апробирована в течение 15 лет. Практика применения технологии полного усвоения эффективна, так как при её использовании улучшается качество и успеваемость достижение целей обучения на уровнях понимания и применения увеличивается.

#### **СПИСОК ЛИТЕРАТУРЫ**

1. Абасов З.А. Педагогические технологии и инновации в учебной деятельности школьников / З.А. Абасов // Школьные технологии. – 2002. – № 5.
2. Гончарова Т.Д. Обучение на основе технологии полного обучения «Дрофа», 2004.
3. Кларин М.В. Технологические модели обучения / М.В. Кларин // Школьные технологии. – 2003. – № 6
4. Манько Н.Н. Технологическая компетентность педагога / Н.Н. Манько // Школьные технологии. 2002. – № 5. – С. 33-41.

### **КОММЕНТАРИЙ, ДАЮЩИЙ НАДЕЖДУ**

**В**оспитание детей – старейшее из человеческих дел, оно ни на один день не моложе человечества. В древности его считали труднейшим из занятий, искусством из искусств.

Изменение социально-экономических условий в России привело к тому, что от рабочих всех сфер деятельности требуется высокий уровень творческой активности, умение улавливать новое и адаптироваться к нему, использовать полученные знания в профессиональной деятельности. Эта установка особенно актуальна для общеобразовательной школы, важнейшая задача которой, предоставить каждому ребенку возможность полностью раскрыть свои задатки и развить творческие способности.

На протяжении трехсот лет идеалом для всех ступеней образовательной лестницы являются слова Я.Коменского «Всех учить всему». Но реально ли решить эту задачу?

Физиологи, гигиенисты, ученые методисты считают, что все дети могут успешно усвоить учебный материал. Как же обстоит дело в действительности? Мы давно привыкли, что детей делят на слабых, средних и сильных. Конечно, работать с сильными детьми интересно, когда видишь понимающие глаза, видишь отдачу, когда уроки проходят в полном контакте – ты чувствуешь прилив сил, энергии. Но в последние годы мы сталкиваемся с проблемой всего нашего государства – дети с ЗПР. И мы должны учить этих детей, помня, что не они виноваты в том, какие они есть. Они просто дети. У них различные особенности поведения: одни из них возбуждены, беспокойны, излишне подвижны, раздражительны; другие наоборот, вялы, робки, медлительны, заторможены, неуверенны. Приведу высказывание Плутарха: «Какими дети рождаются, это ни от кого не зависит, но чтобы они путём правильного воспитания сделались хорошими – это в нашей власти». Какими же личностными качествами должны обладать мы, учителя, чтобы работать с детьми.

*Во-первых*, мы должны быть людьми доброй души и любить детей такими, какие они есть. Надо одинаково любить и шалуна, и послушного, и сообразительного и тугодума, и ленивого, и прилежного.

*Во-вторых*, мы должны понимать детей.

*В-третьих*, нам необходимо быть оптимистами. Мы должны и обязаны верить в преобразующую силу воспитания и не опускать руки перед строптивым нравом отдельных учеников.

В любое время, в каждой школе и классе есть дети, которые отстают в учении от своих одноклассников по причине нежелания учиться, грубят учителям и родителям. Как сделать так, чтобы таких детей стало как можно меньше? Может нужно задуматься: а почему они такие? Может, стоит попытаться понять их, принять их такими, какими они есть. Может за маской грубости и хамства прячется чистая душа, но уже опалённая несправедли-



востью, чѣрствостью взрослых? Непослушание, резкость, дерзость – это не что иное, как утверждение подростка, пусть даже наперекор всем существующим нормам поведения.

Сложность понимающей педагогики именно в том и состоит, чтобы найти путь к каждому ученику, создать условия для развития способностей, заложенных в каждом. Самое главное – учитель должен помочь ученику осознать себя личностью, пробудить потребность в познании себя, жизни, мира, воспитывать в нем чувство человеческого достоинства. От веры учителя в возможности каждого своего ученика, от его настойчивости, терпения, умения вовремя прийти на помощь зависят успехи его учеников на трудном пути познания. Большую часть дня учащиеся проводят в школе и, если день за днем, час за часом они будут слышать лишь уничижительные реплики и замечания, то это станет нормой и их общения, их реакцией на окружающий мир.

Каждый учитель хочет, чтобы его ученики хорошо учились, с интересом и желанием занимались в школе. В этом заинтересованы и родители учащихся. Но подчас и учителям, и родителям приходится с сожалением констатировать: «не хочет учиться», «мог бы прекрасно заниматься, а желания нет». В этих случаях мы встречаемся с тем, что у ученика не сформировались потребности в знаниях, нет интереса к учению.

По словам В.А.Сухомлинского: «Страшная опасность – безделье за партой; безделье шесть часов ежедневно, безделье месяцы и годы. Это возвращает, морально калечит человека...»

Часто из за боязни ответить неправильно ученик отказывается отвечать. А если снять с ребёнка чувство страха, чувство неуверенности в своих силах и по крупицам методически вселять в него веру в свои возможности? Доверие и уважение, понимание проблем ребёнка помогут его личности полноценно развиваться, быть способной на творческий труд, самореализацию.

Умение педагога найти то единственное, бесценное, свойственное только этому человечку, похвалить даже за малое и не ругать, не унижать (!) даст ему веру в свои силы, в возможность делать добро, становиться лучше.

Успешность процесса обучения зависит от многих факторов, среди которых, огромную роль играет обучение с учетом возрастных, индивидуальных особенностей, способностей и возможностей ребёнка. Следовательно, именно это условие должно ложиться в основу выбора форм и методов обучения. Изучив данную проблему, посмотрев приёмы понимающей педагогики, педагогики сотрудничества сегодня на практике, можно рекомендовать некоторые *приёмы достижения успеха учениками*.

Очень важно в процессе урока сориентировать школьников на достижение успеха. Как это сделать? Можно предложить учащимся самим поставить себе оценку за самостоятельную работу. Если оценка окажется завышенной или же заниженной, за педагогом всегда остаётся право снизить или повысить её.

Немаловажна и организация работы над ошибками в процессе урока. Чаще всего исправление ошибок происходит во время ответа. Такой прием часто сбивает учащегося. Исправив допущенную ошибку, он, случается, забывает, о чем говорил, и теряет уверенность в себе. Следует также иметь в виду, что поощрений на уроке всегда должно быть намного больше, чем неодобрительных высказываний.

Оценка тоже играет немаловажную роль в достижении успеха! Положительная, как известно, окрыляет школьника, отрицательная, естественно, огорчает. Важно, чтобы учащийся сознавал, почему получена та или иная отметка, чтобы у него не опускались руки, а появлялось стремление добиться успеха.

Устный комментарий учителя способен смягчить горечь, ободрить, дать надежду, подзадорить. В нём существенно все: оттенки интонации, жесты, взгляды. Учителя коммуникабельны и полны природной доброжелательности, но будет не лишним напомнить о том, что нужно чаще употреблять слова: «Как я рад!», «Я знаю, что ты можешь больше», «Передай маме, что я в восторге (опечален)», «Я в тебе не сомневался!»...

Эти простые словесные формулировки, передающие эмоциональную «подключенность» учителя к успехам или неудачам учащихся, помогут ему в работе много больше, чем менторские (наставительные, осудительные и предостерегающие) высказывания типа: «Сколько раз можно повторять!», «Вы что, забыли, что скоро конец четверти?» и т.п.

Эмоциональность важна и тогда, когда приходится прибегать к наказаниям, скажем, делать записи в дневник, вызывать родителей. Надо сделать это так, чтобы провинившийся ученик испытал чувство стыда. Возможны такие комментарии: «Извини, но я не в состоянии продолжить урок», «Представляю себе, какое настроение будет у твоих родителей, когда они узнают, как ты меня сегодня огорчил». Эмоционально окрашенным должно быть и замечание в дневнике. Не просто фиксация факта «Мешал уроку», «Нет домашнего задания», а собственное отношение к случившемуся. У родителей будет совсем иная реакция, если они прочитают в дневнике: «Пожалуйста, переговорите с сыном, он меня огорчил», «Огорчена неудачами Вашей дочери, хотелось бы обсудить их причины». Родители, читающие замечания в дневнике, большей частью одновременно выслушивают версию своих детей, в соответствии с которой они - чаще всего невинные жертвы («Все мешали, а выгнали меня», «Я просто хотел спросить, а она...»). Подсознательно родители всегда на стороне ребенка, если даже и недовольны им. Эмоционально-сопереживающий оттенок замечания поможет сделать их своими сторонниками, а не противниками. Родителям очень важно понять, что в школе к их ребенку относятся с пониманием. К сожалению, пока еще очень редки в дневниках школьников такие замечания: «Сегодня был очень обрадован...», «Спасибо, что откликнулись, учеба пошла на лад», «У вас замечательный сын!» и т. д.

Хорошим педагогом не рождаются, а становятся. Мастерство – это постоянно совершенствуемое искусство воспитания и обучения, доступное

каждому педагогу, работающему по призванию и любящему детей.

Педагог – мастер своего дела – это специалист высокой культуры, глубоко знающий свой предмет и умеющий донести знания до каждого ребёнка, это человек, практически разбирающийся в вопросах общей и особенно детской психологии, в совершенстве владеющий методикой обучения и воспитания.

*Современная понимающая педагогика* меняет свои ведущие принципы. Активное одностороннее воздействие принятое когда-то в авторитарной педагогике замещается взаимодействием, в основе которого лежит совместная деятельность учителя и ученика. Его основными понятиями являются *взаимоотношение, взаимодействие, поддержка, доверие*.

#### СПИСОК ЛИТЕРАТУРЫ

1. *Возрастная и педагогическая психология* // под ред. М.В. Гамезо. – М., Просвещение, 1984. – С. 220-245.
2. *Вопросы психологии познавательной деятельности*. – М., МГПИ, 1980.
3. *Егорова Л.И. Создание ситуации успеха на уроках* // *Математика в школе*. – 1999. № 6. – С. 3-5.
4. *Щербаков А.И. Психологические основы формирования личности советского учителя*. – Л., 1967. – С. 105-113.
5. *Щукина Г.И. Проблема познавательного интереса в педагогике*. – М.: Педагогика, 1971.

**Кабанова Екатерина Робертовна,**

*учитель начальных классов,*

*ГБОУ СОШ № 156 с углублённым изучением информатики,*

*г. Санкт-Петербург*

### **КАК ПОМОЧЬ РЕБЕНКУ ЗАПОМНИТЬ НАПИСАНИЕ СЛОВАРНЫХ СЛОВ**

*Язык и стар, и вечно нов!  
И это так прекрасно  
В огромном море – море слов  
Купаться ежечасно!*

**Б**ереза и собака, капуста и директор, иней и корабль, ... что общего в этих словах? Ответ прост, все они – словарные слова из школьного словаря для начальных классов.

Словарные слова, как и таблицу умножения надо знать наизусть. Вот только таблица умножения помещается на половине тетрадной странички, а словарных слов - огромный толстый словарь и написание этих слов не поддается никакой логике. Их надо учить и учить, часто возвращаясь к одному и тому же слову. Хорошо, если Ваш ребенок много читает и у него развита интуиция. А если он уже несколько лет не может запомнить написания слов «абрикос», «лопата»?

Работа по правописанию словарных слов – трудная и кропотливая. Она продолжается из урока в урок, оставаясь в памяти учеников после применения учителем особых приемов. Словарные слова – одна из про-

блем начальной школы.

Если проблема не решена, то она превращается в тяжелый груз. Нерешенные проблемы в начальной школе, естественно, превращаются в проблемы среднего звена, а далее...

Учителя в своей практике применяют методику П.С. Тоцкого, где предлагается многократное повторение для отработки речевого аппарата, орфографической зоркости. Орфографическое чтение можно использовать на любом уроке. При работе над словарем удобнее брать слова тематическими блоками (5-10 слов) и изучать один блок в течение недели.

Первый день

1. Самостоятельное чтение слов учащимися.
2. Прочтение слов учителем «орфографически».
3. Повторение детьми 2-3 раза.
4. Запись слов (с книги, с карточек, с доски).
5. Проверка слов.

Второй день

1. Карточка на мгновение показывается классу.
2. Произнесение учителем слов, в соответствии с нормами орфоэпии.
3. Дети три раза произносят «орфографически».
4. Запись слов (с книги, с карточек, с доски).
5. Проверка слов.

Третий день

1. Устный диктант всех слов. Дети три раза проговаривают слово «орфографический»

Четвертый день

1. Карточка перед классом. Ученики читают один раз, называя буквы для запоминания.
2. Запись слова (карточка убрана, дети записывают самостоятельно или кто-то из учащихся комментирует слово), графическое оформление.
3. Проверка всего блока слов.

Пятый день

1. Диктант.

Но эта методика не рассчитана на детей, которые в дошкольном возрасте имели речевые проблемы (ФФН, ОНР, ЗРР). Большие трудности при овладении словарными словами испытывают дети с синдромом дефицита внимания, ММД.

Одной из причин непродуктивности этой работы может быть то, что дети получили эти слова в готовом виде, не приложив собственных интеллектуальных усилий к тому, «чтобы добыть драгоценное слово из артезианских людских глубин» (В. Маяковский).

Навязывание слов для механического заучивания противоречит естественному живому языковому развитию растущего человека. Между тем дети очень нуждаются в таком развитии и сами изобретают игры, требующие умения быстро и точно находить нужные слова. Живучесть этих игр, переходящих из поколения в поколение, свидетельствует об их необходи-

мости для умственного развития детей. Играя, они тренируют умение быстро вспоминать и точно употреблять нужные слова по заданным признакам, то есть активно владеть своим словарным багажом.

Если эти игровые формы наполнить учебным содержанием, можно одновременно с решением орфографических задач гораздо эффективнее развивать у детей умение «не лезть за словом в карман» в процессе создания и грамотного оформления письменной речи.

Я хочу предложить Вам несколько способов и методов, адаптированных к детям, имеющим в анамнезе речевые проблемы, по запоминанию написания словарных слов.

**Важно помнить:**

1. Заниматься ежедневно по 15-20 минут.
2. Брать для запоминания от 5 до 10 слов на неделю.

**Для запоминания слов использовать следующие задания.**

1. Чтение слова ребенком.
2. Объяснение значения слова (если ребенок не знает значение слова, предложите ему воспользоваться словарем).

**3. Орфографическая работа над словом:**

- постановка ударения, выделение зеленым цветом трудной буквы,
- звукобуквенный анализ слова,
- деление слова на слоги и на слоги для переноса.

**1. Заучивание правописания данного слова:**

- подбор однокоренных слов,
- составление словосочетания, предложения с этим словом,
- подбор синонимов, антонимов, загадки, поговорки с данным словом.

**Запись слова в орфографический словарик.**

*Вечером (лучше пред сном) попросите ребенка проговорить, как он будет писать словарные слова.*

Составление рассказа из группы словарных слов (декабрь, мороз, коньки, ребята).

1. Картинный диктант (покажите картинки с изображением предметов, ребенок записывает названия предметов).
2. Списать словарные слова в порядке возрастания слогов или наоборот.
3. Дописать предложение (в предложении пропущено словарное слово).
4. Образование единственного числа из множественного или наоборот (учитель – учителя, огороды – огород).
5. Образование другой части речи (береза – березовая, восточная – восток, продавец – продавать).
6. Выписывание данных словарных слов в несколько столбиков:
  - по родам;
  - по числам;
  - по склонениям; с непроверяемыми гласными. А, О, Е, И;

**ГАЛЕРЕЯ МЕТОДИЧЕСКИХ ИДЕЙ**

- с непроверяемой и проверяемой гласной;
- одушевленные или неодушевленные предметы;
- по тематике – Например, «Город» и «Деревня»;
- по частям речи;
- 7. Выписать из данных слов:
  - слова, состоящие из двух, трех слогов;
  - слова с «Й»;
  - слова с шипящими.
- 8. Придумывание словосочетаний со словарными словами (помидор – красный, улица – широкая).
- 9. Запись слов под диктовку, с постановкой ударения, подчеркиванием непроверяемой орфограммы, выбором слова для звукобуквенного анализа.
- 10. Подбор однокоренных слов.
- 11. Восстановление деформированного текста или предложения (ребята, огороде, в, собирали, и, огурцы, помидоры, горох, корзины).
- 12. Разбор слов по составу.
- 13. Запись слов с разными приставками. Например: шел, пришел, ушел, зашел
- 14. Запись слов с разными предлогами (к площади, у площади, на площади)
- 15. Поставить слово в нужный падеж, просклонять словарное слово.
- 16. Образовать новое слово при помощи суффикса (береза – березка, берег – бережок).
- 17. Заменить одним словом набор слов («человек, который управляет трактором» – тракторист, «широкая проезжая асфальтовая дорога» – шоссе, «одерживать победу» - побеждать).
- 18. Письмо по памяти.
- 19. Самодиктант и взаимопроверка.
- 20. Списать, вставить одну или две согласных (С или СС – кла...ный, керо...ин, шо...е, ро...а, ка...ир, ба...ейн).
- 21. Данные слова заменить по смыслу другими (группа – коллектив, магазин – универмаг, перерыв – антракт, врач – хирург, друг – товарищ).
- 22. К данным прилагательным подобрать по смыслу существительные, являющиеся словарными словами («красное» - яблоко, «художественная» - литература, «драматический» - театр).
- 23. Заменить синонимами (водитель – шофер) или антонимами (юг – север).
- 24. Закончить предложение однородными членами предложения (В овощном магазине можно купить...).

Хорошо зарекомендовал себя **способ написания слов с закрытыми глазами**. Инструкция для запоминания слов:

**ГАЛЕРЕЯ МЕТОДИЧЕСКИХ ИДЕЙ**

- «Закрой глаза, представь это слово, написанным в книге.
- Назови его по буквам.
- Заставь помигать «опасную» букву. Какая буква «мигает»?
- Прочти медленно, как будешь писать.
- Запиши это слово 5 раз, каждый раз проговаривай вслух то, что пишешь».

Все выполнять с закрытыми глазами.

Можно использовать **метод ассоциативного запоминания слов**.

Но я не рекомендую его применять у детей с ОНР 2 уровня речевого развития, ЗПР, СДВ, ММД, с умственной отсталостью.

**Суть метода.**

Трудная орфограмма словарного слова связывается с ярким ассоциативным образом, который вспоминается при написании данного словарного слова, помогая правильно написать орфограмму.

**Методика**

1. Записать словарное слово (Сл. слово) и поставить ударение.
2. *Например: береза*
3. Выделить зеленым цветом (подчеркнуть, обвести) слог, который вызывает трудности (сомнение) при написании.
4. *Например: бе-ре-за*
5. Выписать отдельно слог, вызывающий сомнение, выделив (размером, цветом) сомнительную орфограмму.
6. *Например: бЕ., бе.*
7. Найти ассоциативный образ, связанный со словарным словом и записать его напротив словарного слова.

**Требования к ассоциативному образу:**

- Ассоциативный образ обязательно должен быть связан со словарным словом каким-то общим признаком.

Модель: Словарное Ассоциативный

слово образ

признак признак



Ассоциативная связь может быть по цвету, месту расположения, форме,

звучанию, действию, вкусу, материалу, назначению, количеству и т.д.

- Ассоциативный образ должен иметь в своем написании не вызывающую сомнений букву, которая является сомнительной в словарном слове.

Например:

Словарное слово

\* береза – по цвету белая;

\* береза - кудрявая: нужен гребень - чтобы расчесать - по форме как буква *e*.

Результат: береза - белая, - гребень (*e*)

1. Изобразить словарное слово, объединенное с ассоциативным образом (рисунок и/или пересечение слов через сомнительную орфограмму).

ГАЛЕРЕЯ МЕТОДИЧЕСКИХ ИДЕЙ

Например:

в б

б Е р ё з а

л т

а в

я и

2. Прочсть словарное слово и четко воспроизвести вслух найденный ассоциативный образ, представляя их объединение и связывающую их сомнительную орфограмму.

Внимание! Не навязывайте ребенку своей ассоциации. Ценность - наличие у каждого своего ассоциативного образа при данных требованиях: связь и общая заданная орфограмма.

Примеры словарных слов и ассоциативных образов:

гАзета – бумАга,

зАвод – трубА;

кАрман - дырА

кОрабль – вОлны, бОцман,

кОк;

дИректОр – крик, рОт; инЕй – бЕлый, снЕг;

лАдонь – лАпа; кАпуста – зАяц;

кАрАндаш – грАнь, бумАга; мАшина – шИна;

Ребятам нравится и такие упражнения и игры, направленные на формирование фонетических понятий:

Упражнение «Шифровальщик»

Условные обозначения:

○ -гласный;

□ - твёрдый согласный;

△ - мягкий согласный.

△ ○ □ ○ □ ○ Р И С У Н О К

○ □ △ ○ □ А Д Р Е С

Упражнение «Узнай слово»

Нрд, звтрк, мрквь, пртрт, бгж, крдш.

Упражнение «Расшифруй слово»

2 10 13 6 20 (БИЛЕТ)

26 16 22 7 18 (ШОФЕР)

33 2 13 16 12 16 (ЯБЛОКО)

Игра «Собери слово».

Пус, ка, та; роз, мо; же, ин, нер; тор, трак.

Ещё я на своих уроках предлагаю детям придумать рисунок-слово, чтобы в нём была буква, которую необходимо запомнить. На примере нового словарного слова показываю, как его можно нарисовать. Но эффект запоминания всегда выше, если ребёнок придумывает свой образ сам. Поэтому всегда рекомендую родителям помочь с 1-2 словами, остальные ребёнок должен придумать сам. Примеры слов-рисунков на рисунке 1.

Рисунок 1







В заключении хочется заметить, что сколько бы школьники не заучивали словарных слов, за пределами изучения остаётся огромное количество непроверяемых слов, и надо искать возможность их запоминать. Одна из таких возможностей – отправить учащихся на самостоятельные поиски таких слов, обратив этот процесс тоже в игру. Например, придумайте как можно больше слов, в которых была бы только гласная Е (или А, или О); вспомните и запишите слова, в которых первая безударная О, вторая – А. Ребята быстро втягиваются в эту увлекательную игру, неоднократно дополняя свои списки даже спустя несколько дней после задания. Активный характер работы обеспечивает более высокий уровень интереса к слову и соответственно более высокий уровень запоминания, и более свободное словоупотребление в дальнейшем.

#### СПИСОК ЛИТЕРАТУРЫ

1. Агафонов, В.В. Неправильные правила для словарных слов – и не только. – М.: Ювента, 2007. – 64 с.
2. Бакулина, Г.А. Новый подход к словарно-орфографической работе на уроках русского языка / Г.А. Бакулина // Начальная школа. – 2000. – № 3. – С. 22-27.
3. Бондаренко, С.М. Чтобы добыть драгоценное слово... (Обучающие игры со словами: непроверяемые написания) / С.М. Бондаренко // Грамота.ру. – 2005.
4. Зегебард, Г.М. Учение без мучения. Коррекция дисграфии. Безударные гласные. 4 класс. – М.: Генезис, 2009. – 120 с.
5. Золотых, Н.А. Приемы и формы работы над словарным словом на уроках русского языка / Н.А. Золотых // Начальная школа. – 2001. – № 3. – С. 29-36.
6. Канакина, В.П. Работа над трудными словами в начальных классах / В.П. Канакина. – М.: Просвещение, 2003. – 112 с.
7. Парамонова, Л.Г. Как овладеть правописанием «словарных» слов. – М.: Союз, 2005. – 176 с.
8. Словарные слова в образах и картинках. Пособие в 2-х частях. – М., 2003.
9. Тирских, В.Н. Словарная работа // Начальная школа. – 1999. – № 12.

Казакова Елена Николаевна,

*методист;*

**Клобертанц Елена Павловна,**

*преподаватель информатики;*

**Перфильева Галина Владимировна,**

*преподаватель биохимии,*

*ГБОУ ВПО КрасГМУ им. проф. В.Ф. Войно-Ясенецкого*

*Минздрава России Фармацевтический колледж*

*г. Красноярск*

## **ИЗ ОПЫТА ВНЕДРЕНИЯ КОНТЕКСТНОГО ОБУЧЕНИЯ**

**П**реподаватели общепрофессиональных и социально-экономических дисциплин в медицинской образовательной организации сталкиваются с проблемой мотивации значимости дисциплины для будущего специалиста.

Говоря, своим студентом о том, что общее образование в первую очередь, обеспечивает общее развитие учащихся, их познавательные способности, расширяет кругозор и общую эрудицию, служит фундаментом, базой для профессиональной подготовки молодежи в образовательных организациях, мы, тем не менее, сталкиваемся с неутешительными результатами.

Проведя анкетирование студентов специальности «Лабораторная диагностика» по шкале значимости учебного предмета для собственно профессиональной подготовки будущего специалиста, нами сделаны следующие выводы: подавляющее большинство студентов не видят значимости предмета для собственно профессиональной подготовки как будущего специалиста в дисциплинах социально-экономического цикла (философия, история, математика, экономика и т.д.) и профессионального цикла (латинский язык, психология, основы фармакологии). Все студенты отмечают значимые дисциплины профессиональной направленности (биохимия, микробиология, общеклинические исследования).

Проблема в том, что дисциплины общеобразовательного цикла в системе СПО, как правило, являются сопутствующим компонентом профессионального обучения. Для повышения мотивации у студентов значимости своих дисциплин преподавателям необходимо решать вопросы:

–Как преодолеть отрыв теории от практики обучения?

–Как представить в учебной дисциплине предметное и социальное содержание будущего профессионального труда?

–Как сделать так, чтобы теоретическая подготовка максимально помогла подготовке специалиста-профессионала?

–Кроме проблемы мотивации, на сегодняшний день перед преподавателями стоит и задача реализации компетентностного подхода.

Реализация компетентностного подхода должна предусматривать:

–модульное построение структуры и содержания профессионального обучения;

–формирование общих и профессиональных компетенций;

–широкое использование в учебном процессе активных и интерактив-

ных форм проведения занятий (компьютерных симуляций, деловых и ролевых игр, разборов конкретных ситуаций, различного рода тренингов).

Критерием качества подготовки современного выпускника вуза становится его профессиональная компетентность.

Профессиональную компетентность можно определить как «интегративное качество личности, проявляющееся в готовности реализовать свой потенциал (знания, умения, опыт, личностные качества и др.) для успешной творческой, продуктивной деятельности в профессиональной и социальной сфере, в осознании ее социальной значимости и личной ответственности за результаты этой деятельности, а также в необходимости постоянного самосовершенствования».

Формировать профессиональную компетентность будущего специалиста необходимо не только в рамках обучения специальными дисциплинами, но и в процессе изучения дисциплин общеобразовательного блока.[1]

Вербицкий А.А. предлагает решать данные проблемы через внедрение контекстного обучения. Идея контекстного обучения состоит в том, что все знания даются и изучаются только в контексте с будущей профессиональной деятельностью.

Следуя концепции контекстного обучения, нами разработано и проведено интегрированное занятие по теме «Внутрилабораторный контроль качества».

Внутрилабораторный контроль качества - это система мероприятий направленных на регулярное выявление и предотвращение аналитических ошибок, за которые отвечает лаборатория. И лаборант играет в этом немаловажную роль, ведь именно от четкого соблюдения инструкций по проведению лабораторного исследования зависит правильность полученного результата, а, следовательно, правильно поставленный диагноз и назначенное лечение.

На данной теме занятия студентам необходимы знания из следующих дисциплин: биохимия, статистика и информационные технологии в профессиональной деятельности.

В процедуру лабораторного биохимического исследования входит целый ряд этапов: организация рабочего места лаборанта, подготовка проб и реагентов, непосредственное выполнение биохимического исследования, утилизация биологического материала и регистрация полученных результатов. Данные виды деятельности способствуют формированию профессиональных компетенций.

Интеграция дисциплин статистика и информационные технологии в профессиональной деятельности на данной теме обусловлена тем, что одним из этапов внутрилабораторного контроля качества лабораторных исследований является статистическая обработка результатов. Данный этап один из наиболее трудоемких и на сегодняшний день этот этап автоматизируют с применением информационных технологий, что способствует формированию общей ИКТ компетентности.

На интегрированном практическом занятии моделировалась квази-

профессиональная деятельность в ходе деловой игры, согласно теории контекстного обучения, ее содержанием является воссоздание предметного и социального содержания профессионального труда специалиста, т.е. контекст профессиональной деятельности. В процессе самостоятельной работы студентам предлагалось решить контекстную задачу, в которой моделью профессиональной деятельности являлась реальная проблемная ситуация в клинико-диагностической лаборатории. Решение проблемы предполагало совместные действия сотрудников лаборатории в рамках мероприятия внутрилабораторного контроля качества.

«Сотрудникам» лаборатории необходимо было проанализировать ситуацию, наметить план совместных действий, провести необходимые биохимические исследования, применить для обработки полученных результатов информационные технологии, статистический и графический анализ. Заключительным этапом самостоятельной работы являлось аргументированное представление результатов.

Необходимо отметить, что согласно принципам контекстного обучения, задача содержит определяющие компоненты:

– интеграцию, для ее решения требуются знания и практические умения интегрируемых дисциплин: биохимии, статистики, информационных технологий;

– профессиональный контекст, четко прослеживается специфика деятельности лаборанта;

– проблемность, задача содержит реальную проблемную ситуацию, которая может возникнуть в ходе работы любой лаборатории (в каждой лаборатории происходит смена серии реактивов при закупке новой партии и может произойти поломка основного оборудования и замена его более простым);

– компетентностный подход, задача направлена на формирование компетенций, проведение занятий с использованием активных методов обучения.

На этапе рефлексии студенты поделились эмоциями и своими ощущениями себя в роли специалистов, отмечали слаженность командной деятельности, удовлетворенность от выполненной работы, однако также отметили некоторую недостаточность в практических навыках, неуверенность в своих действиях, в связи с этим высказали необходимость проведения подобных интегрированных занятий, проходящих более интересно и наглядно, показывающих необходимость интеграции и преемственность дисциплин.

Анализируя эффективность проведенного занятия, хотелось бы отметить, что создание для студентов подобной проблемной ситуации и погружение их в профессиональную деятельность, не содержащую готовых алгоритмов действия, позволяет им проявлять самостоятельность, которой не хватает на практических занятиях, а также помогает связать теоретические знания, полученные на различных дисциплинах с практической деятельно-

стью лаборанта.

Таким образом, можно констатировать, что интеграция дисциплин общеобразовательного блока и профессиональных модулей в логике контекстного обучения позволяет приблизить учебный процесс к будущей профессиональной деятельности, повысить мотивацию и в полной мере реализовать общие и профессиональные компетенции.

**СПИСОК ЛИТЕРАТУРЫ**

1. Казакова Е.Н., Клобертанц Е.П., Перфильева Г.В. Контекстная задача как средство формирования компетентности будущего специалиста // Психология и педагогика XXI века: теория, практика и перспективы : материалы II Междунар. науч.–практ. конф. (Чебоксары, 12 март 2015 г.). – Чебоксары, ЦНС «Интерактив плюс». – 2015.
2. Казакова Е.Н., Клобертанц Е.П., Соколовская М.В. Контекстное обучение в преподавании дисциплин общеобразовательного цикла ФГОС СПО // Современные тенденции развития педагогических технологий в медицинском образовании. – Красноярск, КрасГМУ. – 2015. – С.491-496.
3. Лаврентьев Г.В. Инновационные обучающие технологии в профессиональной подготовке специалистов / Г.В. Лаврентьев, Н.Б. Лаврентьева, Н.А. Неудахина. – Ч. 2. – Барнаул: Изд-во Алт. ун-та, 2002. – 232 с.

**Креницына Валентина Юрьевна,**

преподаватель,

ГАПОУ ТО «Тобольский многопрофильный техникум»,  
с. Вагай, Тюменская область

**ПЛАН-КОНСПЕКТ УРОКА ПО ТЕМЕ  
«ОРГАНИЗАЦИЯ РАБОТЫ КОНДИТЕРСКОГО ЦЕХА»**

Рассмотрено на заседании ЦК  
по профессиональной подготовке  
Протокол № 1 от 02.09.2014 г.

Согласовано:  
Зам. директора по учебной работе  
ГАПОУ ТО «Тобольский  
многопрофильный техникум»  
\_\_\_\_\_ Н.Л. Попова  
«\_\_» \_\_\_\_\_ 201\_г.

**Д**ага проведения: 30 октября 2014 года

**Г**руппа: СРМК 13-1

**Учебная дисциплина:** ОП.06. Оборудование предприятий общественного питания

**План урока**

**ОП.06. Оборудование предприятий общественного питания**

**Тема 1.2. Машины для приготовления и обработки теста и полуфабрикатов**

**Урок 5. Тема:** Организация работы кондитерского цеха

**Цели учебного занятия:**

– Способствовать получению новых знаний о работе кондитерского цеха; закреплению и конкретизации имеющихся знаний о машинах для приготовления и обработки теста и полуфабрикатов;

**ГАЛЕРЕЯ МЕТОДИЧЕСКИХ ИДЕЙ**

- Воспитывать позитивные отношения к профессии Кондитер;
- Продолжить развитие умений, связанных с восприятием источников, умением локализовать события в пространстве.

**Задачи учебного занятия:**

**Обучающие:**

- способствовать обогащению знаний обучающихся о кондитерском производстве;
- содействовать активизации их умственной деятельности;
- устанавливать связи теории с практикой, с жизненными явлениями и производственными процессами.

**Развивающие:**

- побуждать к активному восприятию и осмысливанию материала;
- способствовать развитию наблюдательности и самостоятельного осмысливания отдельных связей, отношений, признаков между собой;
- содействовать формированию глубокого познавательного и эмоционального интереса к производственным процессам.

**Воспитательные:**

- продолжить развитие наблюдательности, организованности и дисциплинированности;
- продолжить воспитание навыков культуры речевого общения;
- формировать мотивацию к проявлению удовлетворенности своей деятельностью;

**Тип учебного занятия:** изучение нового материала.

**Вид учебного занятия:** урок-экскурсия.

**Методы обучения:**

- словесный;
- наглядно – демонстрационный.

**Форма учебной деятельности:** коллективная.

**Средства обучения:**

- кондитерский цех в естественной производственной обстановке;
- слово преподавателя;
- рассказ работника кондитерского цеха.

**Метод контроля:** устный и письменный.

**Внутрипредметные связи:**

- Тема 1.5. Организация работы по охране труда
- Тема 1.6. Энергосбережение ...

**Межпредметные связи:**

ОП.02 Введение в профессию и основы социально-психологической адаптации

ОП.04 Физиология питания, санитария и гигиена

МДК.02.01 Технология приготовления мучных кондитерских изделий

МДК.02.02 Художественное оформление кондитерских изделий

УП.02.01 Учебная практика

**Формируемые умения:**

**ГАЛЕРЕЯ МЕТОДИЧЕСКИХ ИДЕЙ**

- организовывать рабочее место в соответствии с видами изготавливаемых изделий;
- подбирать необходимое технологическое оборудование и производственный инвентарь;
- проводить отпуск готовой кулинарной продукции в соответствии с Правилами оказания услуг общественного питания.

**Формируемые знания:**

- принципы организации кондитерского производства;
- учет сырья и готовых изделий на производстве;
- устройство, назначение и правила безопасного использования основных видов технологического оборудования кондитерского производства.

**Ход урока**

Этапы урока	Задачи этапа	Деятельность преподавателя	Деятельность обучающихся
<b>1. Организационный момент</b>	Подготовить обучающихся к работе	Приветствует студентов; вступительное слово преподавателя: Сегодня у нас необычный урок! Нам с вами представилась уникальная возможность провести открытый урок-экскурсию. Нам предстоит посетить ИП Однодворцева С.А., получить знания об организации работы кондитерского цеха и организации рабочих мест в кондитерском цехе. Познакомиться с особенностями организации работы кондитерского цеха. Итак, дружно идем в автобус.	Приветствуют преподавателя. Внимательно слушают.
<b>2. Целеполагание, мотивация</b>	Побудить к активному восприятию и осмысливанию материала, вызвать интерес и активность, создать рабочую атмосферу коллективной работы. Содействовать формированию навыков речевого общения.	Слово преподавателя: До места проведения урока-экскурсии будем добираться на техникумовском автобусе. Урок будет проходить на предприятии ИП Однодворцева С.А. Задаёт вопросы: 1. Кто знает это предприятие? 2. Какую продукцию выпускает данное предприятие? 3. Какие машины и обо-	Высказываются, отвечая на вопросы. Задают встречные вопросы.

**ГАЛЕРЕЯ МЕТОДИЧЕСКИХ ИДЕЙ**

	Определить тему урока	рудование используются для производства кондитерских изделий? 4. Как называется цех в котором пройдет наш урок-экскурсия? Предлагает: Определить тему урока.	Дают предполагаемые ответы, совместно с преподавателем определяют тему урока
	Определить цели и задачи урока	Предлагает сформулировать цель, задачи урока.	Формулируют цель и задачи урока.
<b>3. Изучение нового материала</b>	Восприятие особенностей экскурсионных объектов, первичное осознание заложенной в них информации.	Знакомит с индивидуальным предпринимателем Олгодворцевой Светланой Александровной и передает ей слово.	Приобретают знания в ходе наблюдения объектов, расположенных в естественной обстановке и слушая рассказ хозяйки кондитерского цеха.
	Переключить внимание на машины и оборудование кондитерского цеха. Содействовать формированию навыков речевого общения.	Предлагает вспомнить и назвать машины и оборудование в соответствии с паспортом и основными характеристиками по ГОСТ ?	Называют машины и оборудование.
	Сформулировать правила разумного использования оборудования цеха	Организует беседу по вопросам: 1. 2.	Слушают и высказываются.
	Создать условия для глубокого усвоения знаний.	Содействует развитию наблюдательности у экскурсантов, активизации их умственной деятельности.	Анализируют и сопоставляют натуральные объекты, что способствует более глубокому усвоению знаний. Обсуждают увиденное.
	Содействие воспитанию навыков речевого общения и первичному осознанию глубокого познаватель-	Благодарит работников кондитерского цеха за экскурсию.	Благодарят за получение новых впечатлений и создание условий для правильного,



**ГАЛЕРЕЯ МЕТОДИЧЕСКИХ ИДЕЙ**

	ного и эмоционального интереса к производственным процессам и общению на производстве.		неискажённого восприятия организации работы кондитерского цеха.
	Возвращение в учебный кабинет		
<b>4. Обобщение новых знаний</b>	Обобщение и закрепление знаний. Содействовать формированию навыков речевого общения.	Предлагает провести подведение итогов экскурсии: -Что вы узнали нового из данной экскурсии? -Какие ещё предприятия хотели бы посетить?	Излагают краткое содержание экскурсии. Высказывают предложения по организации уроков-экскурсий в дальнейшем.
<b>5. Домашнее задание</b>	Сообщить домашнее задание. Разъяснить алгоритм выполнения.	Предлагает написать отчёт об экскурсии в свободной форме.	Знакомятся с содержанием домашнего задания.
<b>6. Рефлексия</b>	Проанализировать деятельность преподавателя и обучающихся. Дать оценку успешного достижения цели.	Предлагает вспомнить тему, цели урока. Спрашивает достигнута ли цель урока, остались ли невыясненные вопросы.	Называют тему и цели. Задают вопросы. Дают оценку занятию.
<b>7. Итог урока</b>	Дать оценку работы группы.	Поблагодарить за работу. Назвать тех, кто был невнимателен. Похвалить, кто был старателен, общителен и внимателен.	Дополняют оценку урока преподавателем. Соглашаются или высказывают особое мнение.

**Мануйлова Ольга Викторовна,**

*учитель трудового обучения,*

*МКОУ Чумаковская коррекционная школа – интернат,*

*с. Чумаково, Новосибирская область*

**ПРАВИЛА ЗАПОМИНАНИЯ ИНФОРМАЦИИ ДЛЯ ДЕТЕЙ  
С ОГРАНИЧЕННЫМИ ВОЗМОЖНОСТЯМИ ЗДОРОВЬЯ  
(С ПРОБЛЕМАМИ ПСИХИЧЕСКОГО РАЗВИТИЯ,  
ОТСТАЛОСТЬЮ УМСТВЕННОГО РАЗВИТИЯ, С DS – F70, F – 71)**

**П**роблемы специального образования сегодня являются одними из самых актуальных в работе всех подразделений Министерства образования и науки РФ, а также системы специальных коррекционных учреждений. Это связано, в первую очередь с тем, что число детей с ограниченными возможностями здоровья неуклонно растёт. Образование детей

с ограниченными возможностями здоровья предусматривает создание для них специальной коррекционно-развивающей среды, обеспечивающей адекватные условия и равные с обычными детьми возможности для получения образования в пределах специальных образовательных стандартов, лечение и оздоровление, воспитание и обучение, коррекцию нарушений развития, социальную адаптацию.

Дети с ограниченными возможностями здоровья (ОВЗ) – это определенная группа, требующая особого внимания и подхода к воспитанию. Для этой категории детей предусмотрены специальные коррекционные схемы обучения. В результате таких программ ребенок может полностью избавиться от своего дефекта или хотя бы сгладить его проявления и развить компенсаторные механизмы адаптации. Работа с детьми с ОВЗ подразумевает кропотливый труд. Ведь такому ребенку нужно уделять значительно больше внимания, чем без нарушения развития. В результате обучения детей с ОВЗ нарушения одного из анализаторов замещаются более сильной и чуткой работой других.

*Общие принципы и правила коррекционной работы, без которых, дети не смогут хорошо запоминать информацию:*

1. Индивидуальный подход к каждому ученику.
2. Предотвращение наступления утомления, используя для этого разнообразные средства (чередование умственной и практической деятельности, преподнесение материала небольшими дозами, использование интересного и красочного дидактического материала и средств наглядности).
3. Использование методов, активизирующих познавательную деятельность учащихся, развивающих их устную и письменную речь и формирующих необходимые учебные навыки.
4. Проявление педагогического такта. Постоянное поощрение за малейшие успехи, своевременная и тактическая помощь каждому ребёнку, развитие в нём веры в собственные силы и возможности.

*Эффективными приемами коррекционного воздействия на эмоциональную и познавательную сферу детей с отклонениями в развитии являются:*

- игровые ситуации;
- дидактические игры, которые связаны с поиском видовых и родовых признаков предметов;
- игровые тренинги, способствующие развитию умения общаться с другими;
- психогимнастика и релаксация, позволяющие снять мышечные спазмы и зажимы, особенно в области лица и кистей рук.

У большинства учеников с ОВЗ, особенно у детей с умственной отсталостью, отмечается недостаточный уровень познавательной активности, незрелость мотивации к учебной деятельности, сниженный уровень работоспособности и самостоятельности. Поэтому поиск и использование активных форм, методов и приёмов обучения является одним из необходимых средств повышения эффективности коррекционно-развивающего про-

цесса в работе учителя.

Как указывал Ю. К. Бабанский, активность учеников должна быть направлена не просто на запоминание материала, а на процесс самостоятельного добывания знаний, исследования фактов, выявления ошибок, формулирование выводов. Повышение уровня активности восприятия, памяти, мышления способствует большей эффективности познавательной деятельности в целом.

Конечно, все это должно осуществляться на доступном ученикам уровне и с помощью учителя, тогда запоминание материала пойдёт более быстрыми темпами. Применение в ходе обучения средств активизации учебной деятельности является необходимым условием успешности процесса обучения школьников с ОВЗ.

Значение мотивации для успешной учебы выше, чем значение интеллекта обучающегося. Высокая позитивная мотивация может играть роль компенсирующего фактора в случае недостаточно высоких способностей обучающегося, однако в обратном направлении этот принцип не работает – никакие способности не могут компенсировать отсутствие учебного мотива или низкую его выраженность и обеспечить значительные успехи в учебе. Важно следить за настроением и самочувствием ученика с ОВЗ. Если у ребёнка плохое, подавленное настроение, то ни о каком хорошем запоминании материала не может и речи идти.

*Для запоминания информации у детей с ОВЗ, особенно у детей с умственной отсталостью необходимо выработать определённый*

**АЛГОРИТМ ЗАПОМИНАНИЯ ИНФОРМАЦИИ**

За выполнением пунктов алгоритма запоминания информации в начальной школе следит учитель, в старших классах дети смогут уже сами, (возможно, под руководством учителя). Для этого правила запоминания информации в нужный момент должен находиться перед глазами детей, особенно это необходимо сделать перед написанием проверочной работы или сдачей экзамена.

1. Запасись терпением и желанием работать.
2. Создай установку – (самоприказ, команда) самому себе на запоминание.
3. Настройся на определенный объем изучаемого материала.
4. Настройся на определенную сложность материала.
5. Мотивируй себя, не думай что не хочешь учиться.
6. Избегайте страха неудачи.
7. Выясни, зачем нужен материал.
8. Выясни, что нужно запоминать, а что нет.
9. Выдели то, что нужно запомнить.
10. Если встретил непонятное слово, спроси у старших, у товарищей, посмотри в справочник.
11. Читай вслух, не торопись, глубже вникай в смысл прочитанного.
12. Необходимо понять то, что учишь, Никогда не зубри.
13. Полностью фокусируй свое внимание на том, что пытаетесь за-

помнить.

14. Запомни выделенный смысловой фрагмент.

15. Добавляй зрительные образы.

16. Не отвлекайся. Телевизор и радио выключи. К разговорам не прислушивайся.

17. Через 20-30 минут делай перерывы для отдыха на 10-15 минут.

18. Составь план ответа.

19. Расскажи по плану: обдумай заранее как начнёшь рассказ, чем закончишь, какие выводы сделаешь по прочитанному. Если не удалось рассказать о главном с первого раза бегло, посмотри текст ещё раз и расскажи повторно.

*Можно при запоминании материала с детьми с умственной отсталостью использовать Метод «5П»*

1П - просмотри

2П - придумай

3П - пометь

4П - перескажи

5П - просмотри.

*Дополнительные способы запоминать много информации:*

14. Задать себе вопрос, что плохого может случиться, если я не запомню то, что нужно?

15. Переводите сложную для восприятия информацию на понятный вам язык. Добавляйте эмоции, так лучше запомнить.

16. Важно запомнить суть, некоторые детали можно и опустить.

17. Учитесь находить связи между частями текста. Ищите их между абзацами, главами, предложениями.

18. Правильное повторение: первый раз сразу после изучения, второй через полчаса, третий раз – через день, четвертый – через 2 недели.

#### **СПИСОК ЛИТЕРАТУРЫ**

*1. Воронкова В.В. Обучение и воспитание детей во вспомогательной школе: Пособие для учителей и студентов дефектолог. ф-тов пед. ин-тов / под ред. В.В. Воронковой. – М.: Школа-Пресс, 1994. – 416 с.*

**Маркевич Михаил Юрьевич,**

*заместитель директора по УВР, учитель истории и обществознания,*

*МКОУ «Открытая (сменная) общеобразовательная школа № 7»,*

*магистрант второго курса Шадринского*

*государственного педагогического института;*

*г. Шадринск, Курганская область*

#### **РОЛЬ ИСТОРИЧЕСКИХ ИСТОЧНИКОВ В ОБУЧЕНИИ ИСТОРИИ**

**Б**ыстрота динамики современного социума требует от обучающегося умений быстро ориентироваться в окружающем мире и адаптироваться в нём. Это развитие выдвигает определенные требования к социализации обучающихся. Умение анализировать и синтезировать постоянно

увеличивающийся поток исторической информации о фактах, явлениях и предметах прошлого становится необходимым условием жизни в таком социуме. Информационное общество оказывает воздействие на подрастающее поколение уже не только учебными пособиями, но и Интернетом, телевидением и другими СМИ.

Исходя из современных требований, предъявляемых обществом к школе, федеральный государственный образовательный стандарт основного общего образования предполагает использовать для подготовки обучающихся компетентный подход с формированием учебно-познавательной и информационно-коммуникационной компетентностей. Перед школой встают задачи формирования социально-активной личности, умеющей самостоятельно анализировать настоящее и прошлое.

Учебный предмет «История» подразумевает изучение информационного пространства многих исторических эпох и цивилизаций. При этом сами носители исторической информации также разнообразны. Вышеуказанное создает благодатные условия для развития умений обучающихся работать с информацией – самостоятельно находить и анализировать различные источники, обрабатывать их и применять имеющиеся в них сведения. Применение исторических источников позволяет развивать познавательный интерес к исторической науке, предоставляет возможность обучающимся получить личный опыт наблюдения и изучения различных фактов и явлений о жизнедеятельности различных человеческих цивилизаций.

Предмет «История» наполнен различной информацией, представленной в исторических источниках. К сожалению, этот материал используется большинством учителей в качестве иллюстративного материала. Это факт ослабляет познавательные и воспитывающие функции исторического источника. На современном этапе необходимо отказаться от формализма в использовании источников в процессе обучения истории и применять их как средство развивающего обучения личности ученика, становления его нравственности и патриотичности.

Уникальность исторической науки состоит в том, что она погружает нас события и явления прошлого. А это значит, что источником, несущим какую-либо информацию об изучаемом предмете, является какой-либо памятник прошедшей исторической эпохи, или артефакт истории или цивилизации прошлого. События, факты, явления прошлого выступают в определенных формах, несущих информацию о них. Эти объекты и принято называть историческими источниками, интерпретируя которые мы познаем прошедшие эпохи. В совокупности все источники отражают в себе достижения цивилизаций, государств и народов в процессе их исторического развития. Они могут представлять собой географические объекты (старое русло реки, влияющее на жизнь народов прибрежных территорий, формирующее образ жизни и деятельности), элементы культуры или фольклор ушедшей в прошлое эпохи, или жилищный комплекс с сохранившимися предметами быта, или хроники и летописи, правовые акты, какого-либо государства. Одни исторические источники характеризуют прошлое (летопи-

си, хроники, жития, хождения, мемуары, дневники, и др.) повествуют о нём языком современников эпохи. Другие – это ушедшие в историю предметы и артефакты (орудия труда, монеты, археологические памятники, культовые здания, грамоты, хартии, соглашения) – их называют остатками, информирующими о событиях прошлого. Исходя из этого исторический источник необходимо рассматриваться как доминирующий способ познания исторического процесса, предоставляющий возможность воспроизвести факты и явления социальной жизни прошлого.

Исходя из вышеизложенного, исторические источники – это весь комплекс документов и предметов материальной культуры, непосредственно отразивших исторический процесс и запечатлевших отдельные факты, и свершившиеся события, на основании которых воссоздается представление о той или иной исторической эпохе, выдвигаются гипотезы о причинах или последствиях, повлекших за собой те или иные исторические события [6, с. 6]. Любой источник является продуктом социальной деятельности людей.

В современном источниковедении принято выделять несколько больших групп исторических источников:

1) Вещественные (Материальные) источники. Среди них можно выделить архитектурные памятники, остатки жилищных комплексов, предметы ремесленного производства, произведения культуры, оружие и др.

2) Письменные источники. Они включают летописи, хроники, мемуары, законодательные акты, статистические отчёты и др.

3) Материалы лингвистики и топонимики.

4) Этнографические источники, содержащие информацию о различных этносах, их названиях, ареалах обитания, специфике их культурной жизни, а также об особенностях религиозных культов, обрядов и обычаев.

Большую этнографическую ценность имеют наскальные изображения, орнаменты, скульптура и др. Особое место занимает фольклор. В эту группу мы включим: легенды, сказки, сказания, пословицы, поговорки, песни, предания.

В прошлом веке в связи с быстрым развитием промышленных технологий появляется еще один вид источников – кино и фотохроника, которая позволила отразить современную историю в динамике и ретроспективе.

Использование электронных вычислительных машин и Интернета привело к появлению нового вида источников – электронных. Появление компакт дисков, флеш накопителей в сочетании с ресурсами всемирной сети Internet открыло свободный доступ к историческим источникам в электронных вариантах, расположенных в архивных фондах, библиотечных каталогах и музеях по всему миру. Компьютерные технологии позволили объединить многие источники и сделать их мультимедийными. Использование современного программного обеспечения, мультимедийных и технических средств разрешает применять новые формы анализа различных видов источников и обрабатывать их.

Видовое разнообразие электронных программных средств предоставило работать с историческими источниками по большому спектру на-

правлений:

- системы управления базами данных позволяют обрабатывать структурированные источники, имеющие единый формуляр (метрические книги, личные дела, анкеты и др.), текстовые источники, изображения;
- текстовые и файловые редакторы дают возможность совершать многообразные операции с текстами исторических источников;
- электронные таблицы (Excel и др.) позволяют эффективно работать со статистическими источниками, которые представлены в форме таблиц;
- графические редакторы, применение сканеров, принтеров, копиров, видеоплейеров и рекодеров, флеш накопителей сохраняют и синтезируют изобразительные источники;
- географические и навигационные системы создали условия для воспроизведения и анимации картографических источников.

Вышеизложенное убеждает нас в необходимости применения исторических источников на исторических занятиях с целью активации процесса познания у обучающихся. Использование в ходе занятия сначала одного источника, а в последующем тематического комплекса исторических источников, формирование представлений о способах их изучения, применения на практике, использования памяток, алгоритмов работы способствуют возможности добиться положительного результата в формировании познавательной деятельности обучающихся.

Мы считаем, что исторические источники необходимо постепенно вводить в учебную деятельность, планомерно усложняя формы и методы работы с ними. В конечном счете, учащийся, освоив навыки работы с источниками, получит возможность значительно увеличить объем самостоятельной работы и расширить количество освоенного им учебного материала. На первом этапе внедрения в учебную деятельность исторических источников преподавателю необходимо тщательно продумывать и организовывать деятельность учащихся. В дальнейшем учительский контроль должен подменяться самоконтролем, расширением творческой инициативы учащегося. Именно такой подход позволит сформировать познавательные, общекультурные и общеобразовательные умения. Индивидуальность личности учащегося будет формироваться через диалог между участниками образовательного процесса.

Организуя самостоятельную работу по анализу исторических источников, учитель одновременно создает условия для творческой и познавательной деятельности, что способствует развитию умений синтеза и анализа, интереса к изучению истории. Исходя из этого обучающихся необходимо научить краткому анализу источника в пределах изучаемой темы. Далее учащиеся переходят к выполнению самостоятельной работы под руководством учителя. Преподаватель использует для этого памятки, алгоритмы. Мы считаем, что в работе с источником можно использовать следующий алгоритм, представляющий комплекс вопросов:

1. кратко определите тематику источника;
2. определите проблему, поднимаемую автором источника;

**ГАЛЕРЕЯ МЕТОДИЧЕСКИХ ИДЕЙ**

3. выясните отношение автора источника к поднятой проблеме;
4. выскажите другие, отличные точки зрения, существующие по данной проблеме;
5. подтвердите авторскую позицию материалом из источника
6. приведите аргументы в пользу отличных точек зрения;
7. примените рассмотренную проблему к теме изучаемого на занятии материала.

Нами замечено, что для эффективного применения источников, необходимо использовать различные способы их введения в учебный процесс:

- использование в рассказе учителя цитирования какого-либо источника;
- анализирование исторического источника сначала на занятии под руководством учителя, а затем в условиях домашней работы;
- самостоятельная работа должна содержать поиск информации, использование полученных данных в своем рассказе, повествование;

С учетом возрастных познавательных возможностей обучающихся, необходимо использование следующих методических приемов:

- постановки проблемно-познавательных задач;
- развернутой инструкции; словарного поиска; драматизации;
- персонификации; установления предметных и метапредметных связей.

Взаимосвязь методических приемов ведет к лучшей организации учебного процесса, способствует развитию познавательного интереса к предмету «История».

При целенаправленном обучении при работе с историческими источниками происходит увеличение удельного веса самостоятельной деятельности школьников. Использование разнообразных типов занятий: уроков изучения нового материала с элементами лабораторного занятия; систематизации, проверки и учета знаний в сочетании с элементами практического занятия; систематизации и обобщения с элементами игрового занятия и др. ведет к многообразию видов учебной деятельности, росту мотивации и потребности в получении новых знаний. Большую роль в формировании гражданских качеств и выработки гражданской позиции у подрастающего поколения играют уроки истории. Гражданственность включает ряд компонентов: знания, качества, ценности, действия. Сформировать все эти компоненты помогает работа с историческими источниками, использование которых позволяет сделать изложение материала наглядным (проиллюстрировать конкретными примерами и фактами теоретические положения), дает возможность учащимся через образы прошлого почувствовать колорит, ценности, эпохи; учит мыслить, рассуждать, анализировать информацию, вырабатывать собственную позицию.

Изучение разнообразных по виду исторических источников позволит полно реализовать воспитательный потенциал истории: включение исторических описаний, поэтических произведений, документальных иллюстраций, афоризмов, активизирует работу учащихся, развивает их образное



мышление, актуализирует размышления учеников о нравственных проблемах прошлого и настоящего, стимулировало выработку эмоционально-ценностных, оценочных суждений по поводу исторических событий, явлений, личностей в истории.

Предложенный нами комплекс методических путей позволит оптимизировать деятельность учителя, так как в них раскрыты механизмы работы с историческими источниками, что в дальнейшем может послужить основой для индивидуального педагогического проектирования методических комплектов исторических источников творчески работающими учителями.

#### **СПИСОК ЛИТЕРАТУРЫ**

1. Бирюков, С. А. Работа с архивными документами на уроках истории [Текст] / С.А. Бирюков // Методика. – 2002. – №2. – С. 32-39.
2. Манданова, Е.С. Изучение исторических источников как средство развития познавательной деятельности учащихся основной школы [Текст] / Е.С. Манданова. – М.: ПроСофт, 2007. – 104 с..
3. Полат, Е.С., Новые педагогические и информационные технологии в системе образования [Текст]: учеб. пособие для студентов высш. учеб. заведений / Е.С. Полат М.Ю., Бухаркина М.Ю. – М.: Издательский центр «Академия», 2007. – 368 с.
4. Пушкарев, Л.Н. Исторический источник: основные подходы к классификации. Современное историческое образование [Текст] / Л.Н. Пушкарев. – М.: Просвещение, 2000. – 237 с.
5. Румянцев В.Я. Работа с историческими источниками [Текст]. – М.: Владос, 2003. – С. 174.
6. Сабанина, Н. О. История государства и права России. Практикум: учебно-методическое пособие / Н.О. Сабанина; Университет Российской академии образования, Новомосковский филиал. – Новомосковск, 2015. – 73 с.
7. Степанищев А.Т. Методика преподавания и изучения истории в школе: в 2-х частях [Текст] / А.Т. Степанищев. – М.: Владос. – 2002. – 208 с.
8. Студеникин М.Т. Методика преподавания истории в школе [Текст]; учебник для студентов ВУЗов / М.Т. Студеникин. – М.: Владос. – 2004. – 240 с.
9. Саплина Е.В. Как сделать эффективным урок истории [Текст]/ Е.В. Саплина // Преподавание истории в школе. – 2001. – №4. – С. 51-58.
10. Харламова Е. В. Работы с источниками на уроках истории [Текст] / Е.В. Харламова, Т.И. Ильина // Преподавание истории и обществознания в школе. – 2003. – №1. – С. 71-72.

**Матвеева Ирина Альбертовна,**

*магистр педагогики, учитель химии,*

*МАОУ СОШ № 200 с углубленным изучением отдельных предметов,*

*г. Екатеринбург*

#### **ФОРМИРОВАНИЕ ИНЖЕНЕРНОГО МЫШЛЕНИЯ В ПРОЦЕССЕ ОБУЧЕНИЯ ЕСТЕСТВЕННОНАУЧНЫМ ДИСЦИПЛИНАМ**

**Н**ациональная образовательная инициатива «Наша новая школа» предполагает не только изменение идеологической основы образования, но и, в том числе, создание общенациональной системы поиска и развития талантливых детей и молодежи, которая будет уметь творчески мыслить и находить нестандартные решения, что позволит конкурировать

с иностранными образовательными фондами. Это предполагает формирование сети и научных, естественного цикла, и гуманитарных центров при ведущих университетах страны, о заочных школах для одаренных школьников.

По мнению российских ученых создание условий, обеспечивающих выявление и развитие одаренных детей, реализация их потенциальных возможностей является одной из приоритетных социальных задач современного общества.

В рамках данной концепции 1 сентября 2009 года в г. Екатеринбурге открыла свои двери школа для интеллектуально одаренных детей. В основе идеи создания данного образовательного учреждения лежит концепция одаренности доктора психологических наук, профессора М.А. Холодной, которая в образовательном процессе на первый план выдвигает проблему формирования базовых интеллектуальных качеств личности, таких, как компетентность, инициатива, творчество, саморегуляция и уникальность склада ума (КИТСУ). Миссия школы – совершенствование интеллектуальных возможностей каждого обучающегося через создание условий для реализации индивидуальных траекторий личностного и интеллектуального развития участников образовательного процесса.

Ведущее направление развития потенциала одаренных детей – исследовательская деятельность, реализация которой в образовательном учреждении №200 осуществляется в различных формах. Одной из таких инновационных форм является Школьная Магистратура, представляющая собой научные лаборатории и школы, которые состоят из творческих секций. Главная задача Школьной Магистратуры – дать обучающимся возможность развить свой познавательный интерес и интеллект в ходе самостоятельной исследовательской и творческой деятельности.

Гордостью естественнонаучной лаборатории Школьной Магистратуры является класс автоматизированного междисциплинарного обучения «NanoEducator», который мы назвали школьной нанолaborаторией. Занятия по индивидуальным программам в школьной нанотехнологической лаборатории позволяют делать первые шаги в приоритетное направление науки и техники, открывающее воистину новые фантастические перспективы. Современная нанотехнология отличается тем, что она соединяет талант химика-синтетика и физика-теоретика с мастерством инженера, и именно этот союз позволяет создавать самые замысловатые наноструктуры. Реализация данного направления осуществляется, в том числе, посредством автоматизированного класса практического междисциплинарного обучения «NanoEducator». Данный комплекс был получен образовательным учреждением в рамках конкурсного отбора субъектов Российской Федерации на поставку оборудования в рамках ФЦПРО, смонтирован специалистом ЗАО «НТ-МДТ» в феврале 2010 года. Педагоги кафедры естественнонаучного образования МАОУ СОШ №200 – учителя физики, химии, биологии - прошли обучение с выдачей сертификатов, свидетельствующих о том, что они прошли полный курс обучения на Сканирующем Зондовом

Микроскопе «NanoEducator» и являются квалифицированными пользователями. На базе данного класса междисциплинарного обучения проводятся индивидуально-групповые занятия с целью первоначального ознакомления с возможностями СЗМ NanoEducator – одного из базовых инструментов нанотехнологий, лабораторные работы по физике, химии, биологии для заинтересованных учащихся профильных классов. Отличительными особенностями СЗМ NanoEducator являются: простота в обращении, отсутствие сложных настроек и юстировок, использование видеокамеры для визуального контроля состояния зонда, недорогой и многократно восстанавливаемый зонд, дружелюбный программный интерфейс в Apple Mac OS X 10.5 Leopard, подключение электронного блока к компьютеру через USB порт, многозадачность, обеспечивающая возможность пользования компьютером одновременно с работой прибора, комплектация прибора необходимыми для учебного процесса тест-объектами.

В части лабораторных работ проводятся исследования поверхности твердых тел методом сканирующей туннельной микроскопии, сканирующая зондовая литография, обработка и количественный анализ СЗМ изображений, исследование биологических объектов, изучение микрофлоры воды.

Использование класса NanoEducator при изучении естественнонаучных дисциплин дает возможность организовать совместную научно-исследовательскую деятельность с «Центром коллективного пользования: современные нанотехнологии» Уральского федерального университета (УрФУ), кафедрами прикладной физики, биофизики, ландшафтного строительства, НТИ биотехнологий и нанотехнологий Уральского государственного лесотехнического университета (УГЛТУ).

Таким образом, деятельность естественнонаучной лаборатории Школьной Магистратуры в школе позволит, на наш взгляд, сформировать инженерное мышление, выстроить индивидуальную образовательную траекторию, развить информационную и исследовательскую компетенцию, выбрать направление дальнейшего социального самоопределения каждым обучающимся.

*Мелешко Татьяна Николаевна,  
преподаватель русского языка и литературы  
ГБПОУ «ПК №18 Митино», г. Москвы*

### **МОЛОДЕЖЬ ВЫБИРАЕТ ЗДОРОВЬЕ**

**С**овременное состояние общества предъявляет новые, более высокие требования к человеку и его здоровью. Здоровье – важный фактор жизнедеятельности человека, означающий не только свободу деятельности, но и обязательное условие его полноценного участия в физическом и умственном труде, в общественной и личной жизни.

В последнее время наблюдается постоянное ухудшение здоровья всех

категорий населения. Особое беспокойство вызывает состояние здоровья молодого поколения.

Проблема здоровья населения России, в частности, здоровья подрастающего поколения, всё больше волнует наше общество. Свою долю ответственности за сложившуюся ситуацию несёт и система образования.

Период взросления, приходящийся на пребывание ребёнка в дошкольном учреждении и в школе, оказался одним из периодов, в течение которого происходит ухудшение состояния здоровья детей, и именно эти годы проходят под постоянным контролем со стороны специалистов. Долгие годы в основе деятельности школы было качество знаний учащихся и, видимо, отодвинуто на второй план ухудшающееся состояние здоровья воспитанников. Такие категории, как обученность, воспитанность, личностное развитие заслонили собой ценность заботы о здоровье. Я думаю, чтобы изменить ситуацию, необходимо заботу о здоровье сделать одним из приоритетов работы всего педагогического коллектива и каждого педагога в отдельности. Необходимо уделять больше внимания здоровьесберегающим технологиям, чтобы получение учащимися образования происходило без ущерба для здоровья, чтобы забота о своём здоровье стала потребностью каждого ученика.

Одной из важнейших социальных проблем современности является сохранение и укрепление здоровья детей. Еще А. Шопенгауэр говорил: «Здоровье до того перевешивает все остальные блага, что здоровый нищий счастливее больного короля». Все знают, что здоровье школьников ухудшается. Учителя и родители давно стоят перед выбором: «Что важнее – здоровье или хорошее образование?» Большой объём и сложность учебного материала, традиционная жесткая схема урока – ежедневное повторение одних и тех же этапов в одном и том же порядке, стрессовые ситуации контроля, боязнь ошибки, боязнь отметок – это всего лишь немногие причины, ухудшающие самочувствие ребенка в школе. Никто не может помочь человеку улучшить здоровье, если он сам этого не хочет и не будет над этим трудиться. Поэтому необходимо воспитывать отношение к здоровью как к жизненной ценности. Всемирная Организация Здравоохранения дает следующее определение понятия «здоровье»: «Здоровье – это состояние полного физического, духовного и социального благополучия».

Физическое здоровье определяет уровень валеологической культуры, то есть, как ученики умеют учиться, не перегружая себя. Учащиеся должны знать упражнения для отдыха глаз, упражнения для осанки, упражнения на концентрацию внимания, уметь расслабляться.

Психическое здоровье – эмоциональная удовлетворенность ученика на занятиях. Духовно-нравственное здоровье – уровень социализации: ответственность, организованность, доброжелательность, открытость.

Воспитание культуры здоровья – это сложный процесс создания педагогических условий, обеспечивающих развитие личности школьника как субъекта оздоровительной деятельности в соответствии с его интересами, склонностями, способностями, ценностными установками на самосохране-

ние здоровья, а также знаниями, умениями и навыками обоснованного ведения здорового образа жизни

Культура здоровья в образовательном процессе – это совокупность элементов, оказывающих жизненно значимое влияние на нормальную деятельность детского организма в процессе образования.

К данной совокупности элементов, определяющих культуру здоровья, можно отнести:

- организацию и проведение урока с учетом здоровьесберегающих условий;
- социально-психологическое здоровье учащихся;
- здоровье учителя;
- благоприятный эмоциональный микроклимат в коллективе.

Однако отношение к здоровью как к самоценности сопровождается зачастую неумением заботиться о нем. Большинство детей слабо разбираются в вопросах здорового образа жизни, не имеют поддержки родителей и, как следствие этого, недостаточно заботятся о своем организме, не могут дать оценку своему физическому состоянию, отказываются или редко участвуют в различных спортивных мероприятиях.

В повседневной работе по укреплению здоровья учащихся и формированию здорового образа жизни мы чаще всего пользуемся понятиями «здоровьесберегающее образование» и «здоровьесберегающие технологии».

Одной из задач программы развития школы является формирование сознательного отношения учащихся к своему здоровью, развитие физического потенциала каждого ученика.

Так как слагаемыми физической культуры являются: крепкое здоровье, хорошее физическое развитие, оптимальный уровень двигательных способностей, знания и навыки в области физической культуры, мотивы и основные способы осуществления физкультурно-оздоровительной и спортивной деятельности именно на уроке физической культуры должна осуществляться работа по формированию здорового образа жизни учащихся. Учитель должен работать не только над развитием физических качеств, но и над укреплением здоровья. Мы не можем вылечить детей или остановить течение болезни, но в наших силах предотвратить появление многих заболеваний. Например, такие, как нарушение осанки, плоскостопие, заболевания органов зрения, желудочно-кишечного тракта. Учитель должен научить ребенка бережному отношению к своему здоровью.

Большое внимание следует уделять вопросам: «Режим дня школьника», «Здоровый образ жизни», «Закаливание организма».

Детям нужно давать творческие домашние задания:

- составить свой режим дня;
- нарисовать иллюстрацию (факторы отрицательно и положительно влияющие на здоровье);
- написать сочинение на тему «Мой здоровый образ жизни». Учащиеся должны научиться составлять и выполнять комплексы утренней гимнастики, комплексы физических упражнений на развитие координации, гиб-

кости, силы, на формирование правильной осанки.

Так же познакомиться с упражнениями, направленными на улучшение зрения, слуха. Их можно включать, как и в общеразвивающие упражнения, так и в заключительной части урока.

Воспитание здорового образа жизни является длительным педагогическим процессом, осуществляемым учителями, родителями совместно с врачом и психологом школы. Данный процесс должен носить систематический характер. Только совместными усилиями можно достичь положительного результата.

Молодым людям, вступающим в жизнь, нужно показать путь к здоровью, но бороться за него человек должен сам. Следовательно, формирование здоровья в значительной степени зависит от самого человека, его знаний и умений. Формирование, сохранение и укрепление здоровья школьников – будущего нации – является одной из важнейших задач школьного образования. Дети должны знать, что только здоровый человек может жить полноценной жизнью и приносить максимальную пользу людям. У младших школьников воспитывается ответственное отношение к своему здоровью, формируется умение понимать и принимать ценные для здоровья решения. Школа должна взять на себя первостепенную роль в формировании культуры здорового образа жизни учащихся.

Образование в нашей стране претерпевает серьёзные изменения. Вместе с тем существует один аспект в системе образования, которого современные изменения коснулись несущественно. Это ведущая организационная форма учебной деятельности – урок.

Урок всегда должен быть в центре внимания. А значит, он должен быть интересным, современным. Проблема здоровья детей сегодня как никогда актуальна. В настоящее время можно с уверенностью утверждать, что именно учитель в состоянии сделать для здоровья современного ученика больше, чем врач. Это не значит, что педагог должен выполнять обязанности медицинского работника. Просто учитель должен работать так, чтобы обучение детей в школе не наносило ущерба здоровью школьников.

Современный урок – это урок, на котором учитель использует возможности ученика, его активного умственного роста, глубокого и осмысленного усвоения знаний для формирования его нравственных основ.

Термин «здоровьесберегающие образовательные технологии» можно рассматривать и как качественную характеристику любой образовательной технологии, её «сертификат безопасности для здоровья», и как совокупность тех принципов, приёмов, методов педагогической работы, которые дополняя традиционные технологии обучения и воспитания, наделяют их признаком здоровьесбережения.

В отношении здоровья в полной мере справедлива истина: «Лучше не делать никак, чем делать неправильно!» Но как правильно? Научить ребёнка, молодого человека общим принципам, современным системам и методам охраны и укрепления здоровья, безусловно, – задача образовательных учреждений. А уже за консультациями по частным вопросам, за кор-

ректоровкой оздоровительной программы с учётом индивидуальных особенностей, с целью восстановления пошатнувшегося здоровья человек может обратиться к специалисту по вопросам здоровья.

Возложение на школу и учителя такой, казалось бы, несвойственной им задачи – заботы о здоровье учащихся – определяется следующими причинами:

- Во-первых, взрослые всегда несут ответственность за то, что происходит с детьми, находящимися под их опекой. Это касается и детского здоровья. Именно в школе, под «присмотром» учителей, школьники проводят значительную часть времени, и не помогать им, сохранить здоровье, было бы проявлением бездушия и непрофессионализма.

- Во-вторых, большая часть всех воздействий на здоровье учащихся – желательных и нежелательных – осуществляется именно педагогами, в стенах образовательных учреждений. Если же придерживаться точки зрения, что всеми вопросами здоровья должны заниматься медики, то к каждому классу надо прикрепить, хотя бы одного врача.

- В-третьих, современная медицина занимается не здоровьем, а болезнями, не профилактикой, а лечением. Задача же школы иная – сохранить и укрепить здоровье своих воспитанников. Поэтому главное действующее лицо, заботящееся о здоровье учащихся в образовательных учреждениях, – педагог.

Проблема здоровья детей сегодня как никогда актуальна. В настоящее время можно с уверенностью утверждать, что именно учитель в состоянии сделать для здоровья современного ученика больше, чем врач. Это не значит, что педагог должен выполнять обязанности медицинского работника. Просто учитель должен работать так, чтобы обучение детей в школе не наносило ущерба здоровью школьников.

Очень большое влияние на функциональное состояние организма школьников оказывает структура урока. По мнению многих исследователей, структура урока должна быть гибкой, но обязательно учитывать динамику работоспособности школьников. Во время фазы вработывания (первые 3-5 минут) нагрузка должна быть относительно невелика, необходимо дать школьникам войти в работу. В период оптимальной устойчивости работоспособности (следующие 20-25 минут) нагрузка может быть максимальной. Затем нагрузку следует снизить, т. к. развивается утомление. Отсюда понятно, что не всегда оправдана та практика, когда учитель первую, наиболее продуктивную часть урока отводит под опрос домашнего задания: лучше эту часть урока посвятить изучению нового материала, а опрос перенести на вторую, менее продуктивную.

Важная составная часть здоровьесберегающей работы педагога – это рациональная организация урока. Показателем рациональной организации учебного процесса являются:

- Объем учебной нагрузки – количество уроков и их продолжительность, включая затраты времени на выполнение домашних заданий;
- Нагрузка от дополнительных занятий в школе;

**ГАЛЕРЕЯ МЕТОДИЧЕСКИХ ИДЕЙ**

- Занятия активно-двигательного характера: динамические паузы, уроки физической культуры, спортивные мероприятия.

В целях совершенствования знаний, умений и навыков по здоровьесбережению учителя используют различные методы и приёмы: практический метод, игровой, соревновательный, активные методы обучения, воспитательные, просветительские и образовательные программы.

Конечно, здоровье учащихся определяется исходным состоянием его здоровья на момент поступления в школу, но не менее важна и правильная организация учебной деятельности, а именно:

- строгая дозировка учебной нагрузки;
- построение урока с учетом работоспособности учащихся;
- соблюдение гигиенических требований (свежий воздух, оптимальный тепловой режим, хорошая освещенность, чистота);
- благоприятный эмоциональный настрой;
- проведение физкультминуток и динамических пауз на уроках.

Не нужно забывать о том, что отдых – это смена видов деятельности. Поэтому при планировании урока нужно не допускать однообразия работы. В норме должно быть 4-7 смен видов деятельности на уроке: опрос учащихся, письмо, чтение, слушание, рассказ, рассматривание наглядных пособий, ответы на вопросы, решение примеров, задач и др.

Наоборот: частые смены одной деятельности другой требуют от учащихся дополнительных адаптационных усилий:

- ориентировочная норма средней продолжительности и частоты чередования различных видов учебной деятельности— 7-10 минут;
- число видов преподавания: словесный, наглядный, аудиовизуальный, самостоятельная работа – не менее трех;
- чередование видов преподавания — не позже чем через 10-15 минут;
- наличие и выбор места на уроке методов, способствующих активизации инициативы и творческого самовыражения самих учащихся. Это такие методы:

- метод свободного выбора (свободная беседа, выбор действия, выбор способа действия, выбор способа взаимодействия, свобода творчества и т.д.);

- активные методы (ученики в роли учителя, обучение действием, обсуждение в группах, ролевая игра, дискуссия, семинар, ученик как исследователь);

- методы, направленные на самопознание и развитие (интеллекта, эмоций, общения, воображения, самооценки и взаимооценки);

- место и длительность применения ТСО (в соответствии с гигиеническими нормами), умение учителя использовать их как возможности инициирования дискуссии, обсуждения;

- позы учащихся, чередование поз (наблюдает ли учитель реально за посадкой учащихся; чередуются ли позы в соответствии с видом работы);

- физкультминутки и другие оздоровительные моменты на уроке — их место, содержание и продолжительность. Норма – на 15-20 минут урока по



1 минуте из 3-х легких упражнений с 3-мя повторениями каждого упражнения.

Ученик способен сосредоточиться лишь на том, что ему интересно, нравится, поэтому задача учителя – помочь ученику преодолеть усталость, уныние, неудовлетворенность. Ведь часто мы слышим от своих учеников: «Мне тогда все понятно, когда интересно». Значит, ребенку должно быть интересно на уроке. С первых минут урока, с приветствия нужно создать обстановку доброжелательности, так как у учащихся развита интуитивная способность улавливать эмоциональный настрой учителя.

Да и здоровье многих учителей сегодня оставляет желать лучшего. Надежды на то, что государство и его медицина могут помочь в его сохранении, надо признать нереальными на сегодняшний день.

Профессия педагога относится к разряду стрессовых. Она требует высокой работоспособности, выносливости, самообладания, оптимизма, творчества, больших затрат физических и душевных сил. Чтобы воспитать здоровых и счастливых детей, педагог сам должен иметь хорошее здоровье, быть жизнерадостным, уверенным в своих действиях, хорошо владеть собой в любых ситуациях.

Важно сохранить здоровье педагога, выработать у него желание и потребность быть здоровым, сознательно относиться к своему здоровью, правильно организовывать режим труда и отдыха, научить расслабиться.

Разработке идей профилактической медицины и психологии здоровья посвящены многие работы известных врачей и психологов. Вот краткие выдержки из них:

- если вы будете смеяться хотя бы 10 минут, то ваш сон станет спокойным, а бодрствование рассудительным и энергичным и риск инфаркта снизится на 50%;
- ешьте каждый день всего-навсего 30 граммов рыбы – это снижает уровень холестерина в крови и способствует профилактике болезни сердца и кровеносных сосудов;
- не подавляйте в себе негативные эмоции, вы рискуете заболеть неврозом или какой-либо соматической болезнью;
- ходите больше пешком – это профилактика гипертонии;
- если любите петь, то пойте каждый день – это продлевает вашу жизнь, развивает грудную мускулатуру и укрепляет сердечную мышцу;
- не надейтесь на медицину, она неплохо лечит многие болезни, но не может сделать человека здоровым. Бойтесь попасть в плен к врачам!;
- живите делами сегодняшнего дня по принципу «здесь и сейчас», не сожалейте о прошлом и особо не беспокойтесь, что будет завтра;
- думайте больше о светлых и радостных сторонах жизни, а не о темных и печальных, ибо «наша жизнь есть то, что мы о ней думаем\*»;
- не следует держать злобу на ваших оппонентов и пытаться с ними расквитаться. Этим вы принесет себе вреда больше, чем им. «Ни минуты не думать о людях, которых мы не любим»;
- считайте свои благодати, а не несчастья;

- надо стараться приносить радость другим людям. Делая добро другим, вы делаете его прежде всего самому себе;
- следует активно искать способы превращения минусов в плюсы. Жизнь диалектична. Из кислого лимона надо постараться сделать сладкий;
- отдыхайте до того, как пришло чувство усталости;
- умейте расслабляться и сбрасывать лишнее напряжение, т. к. нервно-психическая напряженность – главная причина утомления;
- не задерживайте внимания на недостатках других людей. Проявляйте больше интереса к их положительным качествам;
- профилактикой от стресса является активизация чувства юмора. Юмор помогает относиться к волнующему как к явлению малозначащему и недостойному внимания;
- помните, здоровье не самоцель, а лишь условие достижения счастья и благополучия в семье и на работе.

На основе предложенных советов и рекомендаций, используя наиболее значимые на ваш взгляд, попробуйте сформулировать в сжатом виде основные установки для достижения хорошего здоровья как психологического, так и физического.

В качестве примера можно привести следующие:

- Спокойствие, только спокойствие!
- Относись с юмором к себе и ситуации.
- Отправляйся домой только с дамской сумочкой!
- Всю работу делай на работе!
- Помни, принцип здорового эгоизма: «Возлюби себя прежде, чем возлюбить ближнего».
- Помни: здоровье не самоцель, а лишь условие достижения счастья и благополучия в семье и на работе.
- Будь оптимистом!
- Здоровый сон – важное условие твоего здоровья.
- Имидж все: встретили по одежке!

#### **СПИСОК ЛИТЕРАТУРЫ**

1. Артюнина Г.П. *Основы медицинских знаний: учеб. пособие для студентов педагогических вузов.* – М.: Академический проект, 2009. – 766 с.
2. *Большая медицинская энциклопедия.* под. ред. Бородулина В.И. 4-е изд. – М.: Рипол Классик, 2007. – 960с.
3. Бубнов В.Г. *Атлас добровольного спасателя: первая медицинская помощь на месте происшествия: учеб. пособие / В.Г. Бубнов; Н.В. Бубнова; под. ред. Г. А. Короткина.* – 4-е изд., стереотип. – М.: АСТ: Астрель, 2008. – 79 с.
4. Бубнов В.Г. *Основы медицинских знаний: учеб. пособие для высшей школы* – М.: АСТ: Астрель, 2007. – 256 с.
5. Волокитина Т.В. *Основы медицинских знаний: учеб. пособие для высшей школы / Т.В. Волокитина, Г.Г. Бральнина, Н.И. Никитинская*– М.: Академия, 2008. – 224 с.
6. Тен Е.Е. *Основы медицинских знаний: учебник.* – 4-е изд. – М.: Академия, 2008. – 256 с.

*учитель русского языка,  
МБОУ «СОШ № 146»,  
г. Екатеринбург, Свердловская область*

## **ВИДЫ ПЕДАГОГИЧЕСКОЙ ПОДДЕРЖКИ УЧАЩИМСЯ В УСЛОВИЯХ ИТОГОВОЙ АТТЕСТАЦИИ В ФОРМЕ ОГЭ, ЕГЭ**

**В** условиях введения ОГЭ, ЕГЭ учащимся необходима педагогическая поддержка: незнакомое всегда пугает, возникает страх, высокая тревожность, что может привести учащихся к низким учебным результатам, к блокаде волевых качеств, к «параличу мозговой деятельности» и даже к нервному срыву. Учитель должен оказать необходимую и своевременную помощь учащимся, ибо учитель – это и предметник, и организатор учебного процесса, и воспитатель, и тьютор, сопровождающий образовательный процесс, то есть имеет полномочия и возможности.

Наша задача – выстроить в своей педагогической деятельности траекторию помощи и поддержки: научить, развить, активизировать, познакомиться, сформировать те знания, умения и навыки, которые будут способствовать мобилизации знаний, снятию страхов и тревожности, адаптации, устойчивости к стрессам, а в конечном итоге – помогут учащимся реализовать свои возможности и способности.

Прежде всего, учитель должен сам осознавать, что в тестовой форме аттестации нет ничего зловещего и сверхъестественного. Это просто удобная, объективная форма проверки. Работать добросовестно, целенаправленно в соответствии с требованиями Федерального государственного образовательного стандарта. Исключить нервозность, натаскивание и «штурмовщину». Больше доверять себе и детям. И всё получится. Девиз учителя – деловитость и мажорность.

Определяем основные принципы педагогической поддержки на своих уроках русского языка: учет возрастных и психологических особенностей, последовательность, систематичность, практическая деятельность, здоровьесбережение, терпимость, сотрудничество.

Виды педагогической поддержки выбираем в соответствии с направлениями деятельности и учебными задачами.

- Мотивируем. Например, используем эпиграфы к урокам (пословицы, афоризмы), они помогают избежать назойливой назидательности. Они работают на обучение и воспитание одновременно, мобилизуют и создают положительный эмоциональный фон.

- Активизируем знания, умения, навыки (ЗУН) по предмету и поурочно воспитываем определенные волевые качества учащихся: внимание, умение переключаться, сосредоточиться, память, логическое мышление, умение себя проверить, контролировать, умение распределять время, чувствовать время. Дидактический материал по русскому языку предлагает богатый выбор заданий, которые направлены не только на формирование грамотности, но на развитие волевой сферы тоже.

- Развиваем метапредметные умения и навыки: учим сравнивать, со-

поставлять, группировать анализировать, исключать лишнее, выделять главное. Здесь хорошо помогает демонстрация образцов, составление таблиц, опор, схем, алгоритмов, логографов. Работа с текстами, их анализ, интерпретация – это работа, которая синтезирует многие интеллектуальные умения, развивает эти умения и одновременно использует их.

- Уделяем внимание личностному росту учащихся, формированию положительной самооценки, доверию учащихся к себе самим, ведь часто дети излишне самокритичны или имеют жесткую установку на успех. Используем метод рефлексии, учим объективно оценивать себя, выявлять пробелы, учим самостоятельно добывать знания, уделяем должное внимание творческим работам. Творческие работы не только вид работы по предмету, но и катализатор внутреннего состояния ребенка. Разобраться в сложных жизненных ситуациях, в людях, в себе, почувствовать свою значимость, ценность, способность выразить себя – насущная потребность ребенка.

Особо стоит остановиться на работе с тестами. Не зацикливаемся на этой форме проверки, а вводим рационально, сообразно задачам урока или тематическому планированию:

- включаем тесты с 5 класса на отдельных этапах урока: при проверке домашнего задания, подведении итогов урока и на этапе контроля за усвоением знаний по отдельным темам, блокам тем;

- учим составлять тесты самостоятельно (очень помогает почувствовать себя комфортно, освоиться с этим видом контроля), учим давать обоснование ответам;

- в старших классах, начиная с 8 класса, знакомим со всей системой ОГЭ и ЕГЭ, со структурой тестов, с требованиями и критериями оценки, предлагаем учащимся больше работать самостоятельно с тестами, активнее пользоваться справочной и вспомогательной литературой, организуем индивидуальные и групповые консультации, предпочтение отдаём групповым: взаимообучение на коммуникативной основе помогает процессу адаптации.

В контрольно-измерительные материалы ОГЭ, ЕГЭ по русскому языку входит задание по созданию сочинения-рассуждения. В своей педагогической практике часто проводим речевые «Пятиминутки»: например, используем возможности эпиграфов к урокам (афоризмы, пословицы, цитаты) как упражнения по развитию речи. Предлагаем учащимся следующие вопросы и задания.

- Какова тема высказывания?
- Как вы поняли смысл высказывания?
- Согласны ли вы с мнением автора высказывания?
- Обоснуйте примерами.

Полезность такой работы с эпиграфом очевидна, так как она способствует развитию умений:

- умение понимать чужую речь,

- умение выстраивать собственное высказывание,
- умение формулировать собственное мнение и подбирать аргументы.

Известно, что временные рамки урока ограничены, а работа с эпиграфом позволяет с меньшими затратами и с пользой развивать речемыслительные навыки детей. Конечно, работа такого плана не может заменить работу с текстами, но основные параметры текстовой работы и развитие коммуникативных навыков здесь присутствуют. Учащимся нравится этот вид работы, они активно работают: охотно рассуждают, приводят примеры из жизни и литературы.

Исходим из аксиомы: пугает то, что незнакомо, и человек не знает, как действовать. Страх уйдет, когда ученик вооружен знаниями и необходимыми умениями в работе с тестами. Однако будут не лишними «минирепетиции» экзаменационных тестов, они помогут детям «проиграть», драматургически освоить саму процедуру, увидеть пробелы, промахи и скорректировать свою работу в результате рефлексии и самоанализа. Причем, иногда полезно создать игровую ситуацию: провести процесс с затруднениями (шум, разговор, ограниченное время), ввести роли (хранитель времени, бормотун, провокатор).

В ходе работы по педагогической поддержке отслеживаем личностный образовательный рост учащихся по предмету, подбадриваем, не скупимся на похвалу. Не следует забывать о межпредметных связях, о внеклассной работе, классных часах и родительских собраниях. Встречи с психологом – насущная необходимость. Сотрудничество и взаимодействие увеличат эффект наших усилий.

Заканчивая разговор на тему «Виды педагогической поддержки...», еще раз подчеркнем: твердые знания по предмету, практические навыки работы, необходимый набор волевых качеств учащихся и здоровый оптимизм – залог успеха учащихся в работе с ОГЭ, ЕГЭ. В дальнейшем плоды нашей педагогической поддержки будут способствовать успешному включению в социальную реальность и подготовят наших выпускников ко многим жизненным ситуациям, где требуется презентовать свои интеллектуальные возможности с наибольшим успехом и наименьшими затратами для здоровья.

*Секретарёва Надежда Фёдоровна,*

*учитель начальных классов,*

*МАОУ Гимназия № 155,*

*г. Екатеринбург*

## **ИСПОЛЬЗОВАНИЕ АРТ-ТЕХНОЛОГИЙ В ФОРМИРОВАНИИ СИСТЕМЫ ЦЕННОСТЕЙ МЛАДШЕГО ШКОЛЬНИКА**

**К**онцепция нового образования требует системно-деятельного подхода в обучении. Современный урок невозможно представить без внедрения инновационных технологий, а в арсенале педагога насчитывает-

ся более ста технологий. Во всём многообразии технологий учитель выбирает ту, которая помогает реализовать задачи образования и воспитания в конкретном, определённом классе с учётом возрастных и психологических особенностей.

Арт-технология – это творческое конструирование средствами искусства эмоционально значимых для школьников творческих действий (взаимодействий), система педагогических методов, реализация которых способствует активному формированию личности.

Использование арт-технологий даёт возможность расширить и углубить уровень познавательной активности, пробудить в человеке стремление к углубленному изучению материала, развить творческие способности, являясь одной из технологий, повышающей качество образовательного процесса. Уроки с использованием арт-технологий имеют дидактическое достоинство: создаётся эффект присутствия «Я это видел», проявляется интерес, желание узнать и увидеть больше. Одним из перспективных направлений в психолого-педагогической работе по формированию у младших школьников системы ценностей считается арт-технологии – обучение, осуществляемое при помощи средств художественного творчества. Оно хорошо тем, что не зависит от культурного опыта и социального положения, отличается особой «мягкостью» по сравнению с другими методами.

В качестве самостоятельного направления арт-технологии начали развиваться в Великобритании и США с середины XX в. Они основываются на многообразии форм человеческого опыта и способов его отражения и различных моделях культурного и профессионального дискурса. Арт-технологические методы и приёмы представляются относительно новым явлением, возникшим в результате объединения опыта арт-педагогов, искусствоведов и психоаналитиков. Рассмотрим основные формы данной технологии.

**Урок театра.** В начальных классах наиболее приемлем игровой вид деятельности на различных уроках, в том числе и на театрализованных занятиях. Методы, формы и содержание театральных упражнений реализуют одновременно три цели: 1) погружают детей в присущую им стихию игры, сглаживая рамки урока; 2) развивают в детях полезные для учёбы и искусства психологические структуры (внимание, воображение, мышление, волю, память); 3) придают учебному дню привлекательные для детей качества интересного и весёлого труда.

**Изотерапия.** С помощью различных форм искусства на психику ребёнка оказывается самое щадящее и положительное воздействие. При работе с изобразительными материалами предлагается детям для изображения объектов использовать линии, формы, лёгкие, жирные мазки, яркие, тёмные и матовые цвета, длинные и короткие штрихи, тонкие и толстые фигуры. Например: тесты инструкций к упражнениям «Сейчас ты будешь в течение минуты смотреть на этот цветок. По истечении времени попрошу вас сделать рисунок тех чувств, которые вы испытывали, когда смотрели на него».

**Работа с задачей** – это начало познавательного и творческого процесса. Ведь главным сдерживающим фактором в развитии мышления является неготовность учащихся в мыслительной деятельности (неумение анализировать, выделять главное, сопоставлять факты, делать выводы, соотносить прежние знания с новой информацией, использовать ранее усвоенные приёмы умственной деятельности). Преодоление математических фобий успешно возможно с помощью арт-технологии. Её содержание заключается в следующем: условие задачи преобразуется в произвольный сюжет, «картинку». Например: задача о движение по реке. Дети могут нарисовать реку, пристани, лодки и т.д. Выясняется направление реки, как плывут лодки, мешает или помогает течение реки движению лодок и т.д. Во время такой работы у обучающихся отмечается снятие напряжённости. Они забывают, что решают задачу и всегда с удовольствием включаются в анализ всех тонкостей процесса, описанного в условии задачи.

**Графические диктанты** – изображение фигур под диктовку. Эти диктанты можно проводить на уроке русского языка (тренировка мелких мышц, словарная работа), математики (вычисление площади фигур). Отнимают они 2-3 минуты, но польза от них большая: формируются умения детей действовать по правилу, организованно, самостоятельно, а развитие мелких мышц руки (двигательной сферы) оказывает благоприятное влияние на общее развитие ребёнка.

**Коллажирование.** На уроках технологии, музыки, изобразительного искусства возможны уроки с использованием арт-технологии «Коллажирование». Коллаж французское слово в переводе означает наклеивание. Это когда из разнообразных кусочков создаётся изображение, которое по смыслу представляет собой нечто совершенно другое, то есть поэтическая метафора, но только не словами, а сделанная изображениями.

**Сказкотерапия** – метод, использующий сказочную форму для интеграции личности, расширения сознания, совершенствования взаимодействия с окружающим миром. Самое большое, что может «позволить себе» жанр сказки – это намёк на то, как лучше поступить в той или иной ситуации. Возможны приёмы: рассказывание, переписывание, и дописывание авторских и народных сказок, когда ребёнку не нравится сюжет, конец сказки и т.д. Можно проводить сказкотерапию практически на всех предметных уроках в начальной школе, но в полной форме лучше реализуется на уроках литературного чтения, окружающего мира.

**Музыкотерапия** очень эффективна в коррекции нарушений общения, возникших у детей по разным причинам; позволяет создать условия для эмоционального диалога. Контакт с помощью музыки безопасен, ненавязчив, индивидуализирован, снимает страхи.

**Арт-технологии** – это методы, использующие невербальный язык искусства для развития личности и дающие возможность контактировать с глубинными аспектами духовной жизни, с внутренней реальностью, складывающейся из мыслей, чувств, восприятий и жизненного опыта. Арт-технологии основываются на том, что художественные образы способны

помочь человеку понять самого себя и через творческое самовыражение сделать свою жизнь более счастливой.

**СПИСОК ЛИТЕРАТУРЫ**

1. Лебедева Л.Д. *Практика арттерапии*. – СПб, 2003.
2. Вачков И.В. *Сказкотерапия. Развитие самосознания через психологическую сказку*. – М.: Осъ-89, 2003
3. Клемяшова Е.М. *Арттехнологии в воспитании младших школьников // Журнал «Начальная школа»*. – 2014. – № 3.

**Семенченко Светлана Юрьевна,**

*учитель начальных классов,  
МБОУ «Мегетская средняя общеобразовательная школа»,  
р/н Мегет, Иркутская область*

**ТЕСТОВЫЙ КОНТРОЛЬ ЗНАНИЙ НА УРОКАХ  
ОКРУЖАЮЩЕГО МИРА В СПЕЦИАЛЬНЫХ (КОРРЕКЦИОННЫХ)  
КЛАССАХ – КОМПЛЕКТАХ**

**П**еред современной школой стоит проблема совершенствования методов контроля за знаниями учащихся. Она актуальна и для школ 8 вида. На наш взгляд, тестовый контроль знаний недостаточно разработан в практике специальных (коррекционных) школ.

Целью подобранных нами тестов является проверка усвоения программного материала по изученным темам курса «Окружающий мир» по учебнику Кудриной С.В.

Опыт работы показывает, что в специальных (коррекционных) классах – комплектах тестирование обладает высокой эффективностью. Позволяет при опросе охватывать большой объем материала. Благодаря тестам задания проверяются легко, позволяют активизировать деятельность учащихся на уроках, разнообразить процесс обучения, получать наглядную картину успеваемости, экономить время, отводимое на опрос и контроль.

Для учащихся тестирование по предмету «Окружающий мир» служит своего рода подкреплением правильности формирующихся знаний или тормозом неверных связей. Сам факт проверки психологически настраивает на качественную работу, развивает самоконтроль.

Контрольно-измерительный материал распределен по классам и разбит на темы. Каждое задание имеет цель отработать определённые навыки и понятия. Используя данный материал, учителя специальных – (коррекционных) классов – комплектов для младших школьников с интеллектуальными нарушениями получают возможность сразу увидеть пробелы в знаниях учащихся.

В разновозрастном классе тестирование может быть использовано для организации индивидуальной работы на уроке. При фронтальной работе с тестами учитель сам может читать задания, а дети отмечают правильный ответ. Отводить на тестирование больше 20 минут не рекомендуется.

При этом, учитель может регулировать время тестирования, исходя из



ГАЛЕРЕЯ МЕТОДИЧЕСКИХ ИДЕЙ

возможностей своего класса, чтобы избежать нервной обстановки. А для итоговой работы следует отвести целый урок, так как учащемуся нужно сосредоточиться, чтобы вспомнить всё, что он узнал в течение учебного года по предмету.

Оценки:

«5» – 97-100%

«4» – 77-96%

«3» – 50-76%

«2» – менее 50%

Контрольно-измерительный материал

1 класс

В первом классе задание читает учитель.

1. Проведи стрелочку к предметам, которые тебе нужны для учебы.



2. Кто работает в школе? Отметь стрелочкой.

Как называются эти профессии? Что про них знаешь?

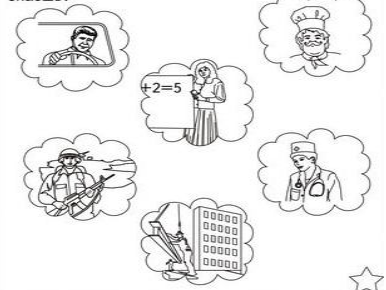

3. Найди березовый листочек. Раскрась.



4. Где спрятался гриб? Выполни штриховку гриба.



5. Раскрась ягоды смородины.

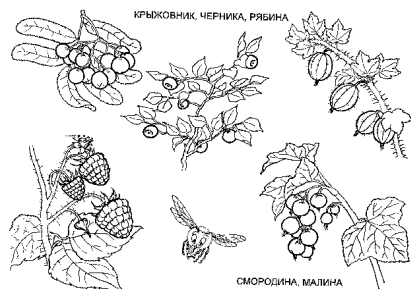

6. Отгадай загадку:

На листочках там и тут

Фиолетовый салют.

Это в теплый майский день

Распускается....

Слова для справок: ромашка, мак, сирень, одуванчик.

7. Опиши по плану.



Что это?

Это \_\_\_\_\_.

Репка – это фрукт или овощ?

Репка – это \_\_\_\_\_.

Где растёт репка? В саду или в огороде?

Репка – растет в \_\_\_\_\_.

Какая репка по цвету?

Репка ...цвета.

Какая по форме?

Репка ...формы.

Что можно приготовить из репы?

Из репы можно приготовить....

8. Где спрятались фрукты? Укажи стрелочкой.

ГАЛЕРЕЯ МЕТОДИЧЕСКИХ ИДЕЙ

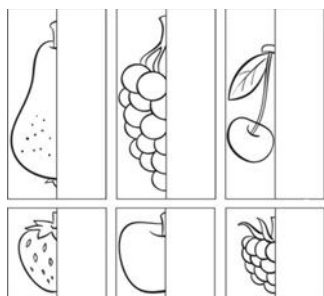

9. Найди на рисунке спрятанные бытовые приборы. Укажи на них стрелочкой.



10. Найди автомобиль. Укажи на него.

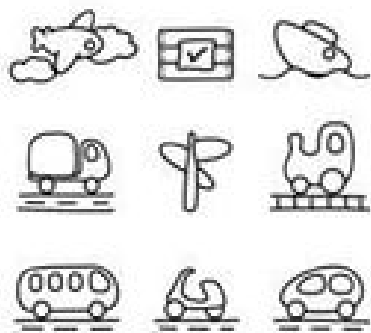

11. Зачеркни простым карандашом лишний предмет.

Стол, кровать, телевизор, шкаф.

Запиши названия предметов, одним словом.

Стол, кровать, шкаф – ....

12. Найди, где спряталась ворона. Укажи стрелочкой.



Подчеркни правильное высказывание:

1. Ворона – это дикая птица.

2. Ворона – это домашняя птица.

13. Найди и покажи, где спрятался заяц. Запиши части тела зайца.



У зайца есть \_\_\_\_\_

14. Сколько домашних животных? Запиши.



15. Сколько нарисовано на картинке насекомых? Запиши.

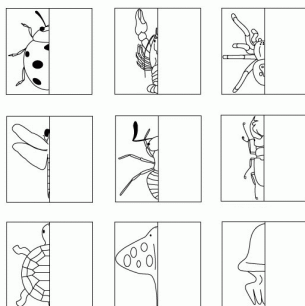

16. Напиши название цветка. Раскрась.



Это ....

Слова для справок: роза, ромашка, одуванчик, тюльпан.

17. Обозначь одежду.



18. Соедини названия и части тела карандашом.

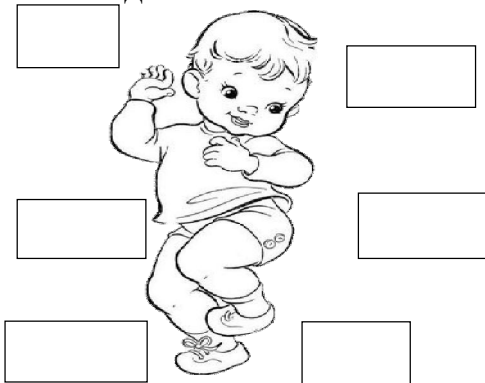

19. Какое сейчас время года?

Сейчас время года ....

Слова для справок: зима, весна, лето, осень.

Контрольно-измерительный материал

2 класс

1. Подчеркни слова, которые обозначают профессии:

столяр ученик учитель пассажир повар водитель товарищ маляр пешеход строитель.

2. Подчеркни одной чертой названия овощей.

яблоко груша

помидор огурец

апельсин лимон

3. Зачеркни лишнее слово. Напиши, к каким растениям оно относится.

Яблоко, груша, смородина, апельсин.

---

4. Напиши, у какого дерева ствол всегда белый.

Ответ: \_\_\_\_\_

5. Выдели лишний предмет:

Платье, юбка, рубашка, сарафан.

6. Как называется населенный пункт, в котором ты живёшь?

город

поселок

7. Укажи предмет, которым могут пользоваться все члены семьи.

**ГАЛЕРЕЯ МЕТОДИЧЕСКИХ ИДЕЙ**

1) полотенце 2) расчёска 3) зубная щётка 4) шампунь

8. Подчеркни названия бытовых приборов:

Телевизор, кастрюля, утюг, холодильник.

9. Найди группу транспорта, к которой относятся автобус, троллейбус.

наземный

водный

воздушный

10. Животные сами добывают себе пищу, защищаются от врагов, строят жилища, заботятся о потомстве, называются ...

домашние

дикие

комнатные

11. Определи зимующих птиц

1) синица

2) утка

3) ласточка

6) ворона

7) воробей

12. У какого комнатного растения пахнут не только цветы, но и листья?

13. О каком растении идёт речь?

Это небольшое травянистое растение высотой 10-25 см. Название оно получило благодаря своим листьям, нижняя поверхность которых тёплая, бархатистая, и её сопоставляют с матерью, а верхняя холодная, гладкая. Зацветает растение ранней весной, ещё до появления листьев.

Ответ: \_\_\_\_\_

14. Отметь только насекомых:

комар

мышь

муха

шмель

15. Найди времена года. Вычеркни лишнее.

Зима, осень, весна, март, лето.

16. Укажи ошибочное высказывание.

Нельзя купаться в очень холодной воде.

Купаться следует только в разрешённых местах.

Купаться детям можно только под присмотром взрослых.

Лучше купаться одному, тогда тебе никто не мешает.

Контрольно – измерительный материал

3 класс

1. Допиши, кто, чем занимается:

Строитель - \_\_\_\_\_

Врач - \_\_\_\_\_

Продавец - \_\_\_\_\_

**ГАЛЕРЕЯ МЕТОДИЧЕСКИХ ИДЕЙ**

Учитель - \_\_\_\_\_

2. Выдели лишний предмет:

Майка, пальто, куртка, шуба.

3. Дополни:

Дерево имеет \_\_\_\_\_ ствол,  
а кустарник \_\_\_\_\_ стволов.

Ствол \_\_\_\_\_ дерева \_\_\_\_\_ и \_\_\_\_\_ кустарника \_\_\_\_\_ по-  
крыт \_\_\_\_\_

4. Большинство этих культур имеют стелющиеся по земле длинные стебли, большие листья и крупные плоды. Растения почти не боятся засухи, так как обладают мощными корнями. Для выращивания качественных продуктов нужно много тепла и солнечного света.

Выбери подходящее:

Горох, свекла, арбуз, дыня.

5. Какая ягода получила свое название из-за темно-синего, почти черного цвета, а еще из-за того, что у всех, кто ею лакомится, — зубы и язык на некоторое время становятся чернильно-синими.

6. Установи соответствие:

Город многоэтажные дома

деревянные частные дома

просёлочные дороги

асфальтированные дороги

Село заводы, фабрики

люди, занимаются выращиванием культурных растений

троллейбусы, трамваи

лошади, коровы, овцы

7. К какому виду транспорта относятся автобус, троллейбус, трамвай?  
грузовой

пассажирский

специальный

8. Какой бытовой прибор, оставленный включенным в сеть, становится причиной пожара чаще всего?

утюг

телевизор

холодильник

9. Чтобы мебель служила долго и радовала хозяев, необходимо соблюдать правила. Какие?

10. Укажи группу, в которой перечислены только домашние животные.

1) оса, волк, бобёр, заяц

2) коза, индюк, лисица, шакал

3) овца, корова, лошадь, собака

**ГАЛЕРЕЯ МЕТОДИЧЕСКИХ ИДЕЙ**

4) слон, кролик, жираф, пчела

11. Допиши предложение.

Щука, окунь, карась, сом – это \_\_\_\_\_

12. Как ухаживают за комнатными растениями?

регулярно поливают рыхлят землю

каждый день выносят на улицу опрыскивают водой

13. Организм человека состоит из органов. В какой строчке указаны только внутренние органы человека?

Глаза, лёгкие, желудок, кожа;

Сердце, головной мозг, легкие;

Печень, селезёнка, уши, нос.

14. Для сада и огорода полезна:

божья коровка

муха

комар

15. Среди растений выдели раннецветущие:

Ромашка, гусиный лук, ветреница, роза, колокольчик.

16. Определи, о каком времени года идёт речь.

По высокому голубому небу медленно и плавно плывут белоснежные лёгкие облака. С каждым днём становится теплее и теплее. Тает снег, журчат по дорогам ручьи, появляются первые проталинки, на реках начинается ледоход. А осадки теперь выпадают в виде дождя. На деревьях набухают почки, зацветают первоцветы.

Ответ: \_\_\_\_\_

17. Где можно спрятаться во время грозы?

А) возле металлического забора;

Б) под высоким деревом;

В) в зарослях кустарника.

Контрольно – измерительный материал

4 класс

1. Отметь: для чего человек должен трудиться?

- чтобы стать добрым

- чтобы приносить пользу людям

- чтобы все завидовали

- чтобы создавать вещи, нужные другим людям

- чтобы его не ругали

2. Укажи группу, в которой перечислены бахчевые культуры:

Картофель, капуста, свекла;

Арбуз, дыня, тыква;

Персик, абрикос, апельсин.

3. Грибы, которые используются в производстве хлеба:

А) кефирный гриб

Б) дрожжи

В) желчный гриб

4. В лесу растут только лиственные деревья.



**ГАЛЕРЕЯ МЕТОДИЧЕСКИХ ИДЕЙ**

Это - \_\_\_\_\_ лес.

В лесу растут только хвойные деревья.

Это - \_\_\_\_\_ лес.

В лесу растут и лиственные и хвойные деревья.

Это - \_\_\_\_\_ лес.

5. Ягоды и листья этого вечнозеленого кустарничка как средство профилактики используют в составе витаминных чаев. В народе ягоду этого растения называют «Королевской ягодой». О какой ягоде идет речь?

6. Укажи растения, которые относятся к кустарникам.

Растения, у которых от корня отходит один толстый стебель – ствол.

Растения, у которых стебли мягкие и сочные.

Растения, у которых один стебель твёрдый и одревесневший.

Растения, у которых несколько тонких одревесневших стволиков.

7. Какие растения относятся к комнатным растениям?

Герань, фиалка, традесканция.

Ирис, колокольчики, нарцисс.

Плющ, шиповник, кактус.

8. Выбери полное имя нашей страны?

Россия;

Российская Федерация;

Союз Советских Социалистических Республик

9. Ответь «можно» или «нельзя»:

Идти рядом с движущимся поездом \_\_\_\_\_

Перебегать перед близко идущим поездом \_\_\_\_\_

Перелезала под товарными вагонами \_\_\_\_\_

спрыгивать с платформы на рельсы \_\_\_\_\_

пользоваться пешеходными переходами \_\_\_\_\_

10. Перечисли, чем отличается зимняя одежда от летней:

Зимняя \_\_\_\_\_

Летняя \_\_\_\_\_

11. К внутреннему миру человека относятся:

мечты, рост, возраст, характер, вес;

знания, настроение, характер, мысли, мечты;

руки, глаза, причёска, возраст, настроение.

12. Определи, о каком зверьке идёт речь.

Этот зверёк умеет строить на реках и ручьях плотины, прокладывает в лесу каналы. Валит толстые деревья, сооружает хатки для жилья. Найдёт осину или иву, подгрызёт её со всех сторон и дерево упадёт. От упавшего дерева зверёк старательно отделяет ветки, сплавляет их по воде к своей хатке и складывает в большие кучи. Так зверёк запасает себе на зиму продукты.

Ответ: \_\_\_\_\_

13. Отметь, какая птица лишняя:

снегирь;

воробей;

синица;

попугай;

клест

14. Отметь все правильные ответы.

Чем дышат рыбы?

а) жабрами и лёгкими;

б) лёгкими;

в) жабрами.

15. Подчеркни лишнее слово: пчела, шмель, гусеница, оса.

16. Почему раннецветущие растения распускаются ранней весной?

Найди ошибку:

На деревьях и кустарниках нет листьев, поэтому в лесу много света

Почва насыщена влагой

Снежный покров защищает их от морозов

Раннецветущие растения не требуют много тепла

17. В какой день в нашей стране празднуют День Победы?

а) 23 февраля

б) 9 мая

в) 31 декабря

г) 1 сентября

18. Определи, о каком времени года идёт речь.

Солнце уже высоко не поднимается, дни становятся короче, а ночи длиннее. Вот уже и реки, озёра, пруды сковал лёд, замёрзла почва. Вся земля покрыта мягким, воздушным, снежным одеялом. Почти каждый день дуют холодные ветры. Часто можно наблюдать снегопады и метели. Погода стоит морозная.

Ответ: \_\_\_\_\_

#### **СПИСОК ЛИТЕРАТУРЫ**

Плешаков А.А.. Тесты по окружающему миру [Электронный ресурс]. – Режим доступа: <http://nsportal.ru/nachalnaya-shkola/okruzhayushchii-mir/2014/10/31/testy-po-okruzhayushchemu-miru>

1. Образовательные тесты [Электронный ресурс]. – Режим доступа: <http://testedu.ru/test/okruzhayushhij-mir/>

2. Картинки для тестов [Электронный ресурс]. – Режим доступа: <https://yandex.ru/images>

**Шошина Наталия Вячеславовна,**

*воспитатель,*

*ГБОУ РМЭ «Люльпанский специальный  
(коррекционный) детский дом для детей-сирот*

*и детей, оставшихся без попечения родителей  
с ограниченными возможностями здоровья VII вида»,*

*д. Люльпаны, Республика Марий Эл*

## **ВОПРОСЫ ВЗРОСЛОМУ**

**П**роведенный среди воспитанников детского дома опрос, частые беседы с выпускниками, приезжающими в гости, показали что существует множество вопросов, на которые дети не могут найти ответ, существует множество проблем, с которыми детям придется столкнуться после выпуска из стен нашего Дома.

И кто как не мы – взрослые, душой болеющие за наших выпускников, можем дать ответ на их «КАК?», «ПОЧЕМУ?» Кто как не мы можем предостеречь их от принятия неверных решений, обозначить проблемы, которые могут встретиться в постинтернатный период, наметить пути решения этих проблем, помочь избавиться от страха перед будущим и вселить уверенность в завтрашнем дне.

Предлагаю вашему вниманию новую форму работы, помогающую нашим детям развить способности к самостоятельному решению проблем в постинтернатный период

**Цель:** Развитие у воспитанников способности к самостоятельному решению проблем в постинтернатный период.

**Задачи:**

- предостеречь детей от принятия неверных решений;
- обозначить проблемы, которые могут встретиться в постинтернатный период;
- наметить возможные пути решения этих проблем;
- наглядно продемонстрировать, на примере выпускника Лебедева В.А., что успешная социализация возможна;
- помочь детям избавиться от страха перед будущим, вселить уверенность в завтрашнем дне.

**Ход:**

**Педагог:** Здравствуйте, уважаемые гости и ребята. Наш сегодняшний разговор называется: «Вопросы взрослому». Вы стоите на пороге взрослой, самостоятельной жизни, и как показал проведенный опрос, у вас возникает множество вопросов, с которыми вам придется столкнуться после выпуска». Но зачастую вы стесняетесь спросить взрослых (педагогов) о чем-либо, по каким-то своим причинам. Сегодня мы попробуем найти ответы на самые распространенные злободневные вопросы. Все ваши вопросы лежат у меня в корзинке, они не подписаны. Вы будете по очереди брать один из вопросов, зачитывать их.

А отвечать на них будет человек, который воспитывался в нашем Доме:

- он увлекался футболом;
- окончил Оршанский педагогический колледж;
- в летний период работал в нашем лагере «Орловка» тренером и воспитателем;
- у него есть супруга, тоже воспитанница нашего Дома и очаровательный сынишка. Как вы думаете, о ком идет речь?

*Ответы детей.*

Педагог: Встречайте, выпускник нашего Дома Лебедев Василий Александрович.

Василий Александрович, многие Вас знают, но всё же расскажите о себе.

*Педагог при необходимости дополняет рассказ гостя: окончил ОПК с красным дипломом, поступал в институт без экзаменов, приёмная комиссия не принимала документы, но знание своих прав и желание обустроить свою жизнь помогли ему решить проблему с поступлением..*

Педагог: Василий Александрович, во время нашего откровенного разговора Вы можете 3 раза отклонить вопросы, если они покажутся Вам некорректными или по какой-то другой причине не захотите отвечать. Начнем?

Вопрос 1: «Кем вы хотели стать, когда вырастите?»

*Ответ Василия Александровича.*

Педагог дополняет ответ гостя: Каждому из нас задавали этот вопрос в детстве. Кто-то хотел стать космонавтом, кто-то мореплавателем. Но вот миновали школьные годы. Кем быть? Что нужно учесть при выборе профессии? Существуют основные мотивы: престиж профессии, высокий заработок, содержание самой профессии, доступность обучения.

А какими мотивами руководствовались Вы?

*Ответ Василия Александровича.*

Педагог: Мы знаем, что будучи старшеклассником Вы хотели учиться в МарГТУ, но Вы пошли в Оршанку. Почему? Жалее ли Вы о том, что так сложились обстоятельства? Почему?

*Ответ Василия Александровича.*

Педагог: Ребята, это очень хорошо, если вы поступите именно туда, куда задумали, куда хочется, но в жизни бывают разные ситуации. Не бойтесь получить среднеспециальное образование, вы всегда можете поступить в ВУЗ или получить другую профессию. В любом случае, не стоит относиться к выбору профессии, как к чему-то неизменному, что раз и навсегда определит вашу судьбу. Впереди у вас долгая жизнь, в которой наверняка найдется место и повышению квалификации, и освоению смежных специальностей, а то и радикальной перемене деятельности.

Живя в детском доме, привыкая друг к другу, дети допускают такую ошибку при выборе профессии: идут вслед за подругой или другом.

Во время моего выпуска было такое: моя подруга пошла со мной в Оршанку, ни профессия ей не нравилась, ни работать она по этой специальности не хотела. Просто из-за того, что не хотелось ей остаться одной.

Так и вышло: работать воспитателем она не стала. А время было уже упущено. Поступи она в другое учебное заведение, может и жизнь ее сложилась бы по-другому.

Василий Александрович, знаете ли Вы такие случаи?

*Ответ Василия Александровича.*

Вопрос 2: «С какими трудностями Вы столкнулись после выпуска?»

*Ответ Василия Александровича.*

Педагог: Могу сказать вам, что самые первые трудности и то, как вы из них выйдете будет зависеть от вас. Первый месяц вашей самостоятельной жизни – сентябрь. До стипендии целый месяц, нужно на что-то жить этот месяц, как-то добираться до учебы и приезжать к нам в гости. Можно позаботиться об этом заранее: может помочь наш участок, есть возможность подработать летом и отложить эти денежки.

Если говорить о себе, моей проблемой было – неумение отказать. Я получала стипендию, и ко мне приезжали одноклассницы занимать деньги, вроде как скажешь: «НЕТ»? Все это приводило к тому, что полмесяца приходилось жить буквально на хлебе и воде. Я не призываю вас к тому, что не надо помогать друг другу, я говорю о том, что надо рассчитывать свои возможности.

Вопрос 3: «Были ли у Вас после выпуска трудные жизненные ситуации и обращались ли Вы в детский дом за помощью?»

*Ответ Василия Александровича.*

Педагог: Не нужно бояться обратиться за помощью. У каждого из вас есть в этом Доме человек, которому вы доверяете, верите. Если не сможет помочь один – поможем все. Вы, наверное, помните, не так давно собирали деньги на лечение и операцию нашей воспитанницы, попавшей в аварию, Каримовой Инны. Возможно, вы помните, как воспитатели ездили сдавать кровь для сына нашей воспитанницы Риммы и многие другие ситуации. Двери Дома открыты для вас, здесь вам всегда помогут.

Вопрос 4: «Что Вам нравилось, а может, не нравилось в детском доме?»

*Ответ Василия Александровича.*

Педагог: О себе могу сказать, что очень многое нравилось. Мы ходили в походы, сами проводили праздники, придумывали разные мероприятия. «Время другое было» – скажете вы. Я соглашусь, но для того чтобы было интересно, человек должен сам проявить инициативу, в самом должна быть какая-то искорка задора, интерес к чему-то. Всё, что происходит вокруг вас зависит от вас самих. Спустя годы кто-то скажет: «Было интересно, я играл в футбол, а помните, как мы всухую обыграли три команды и как радостно нас встречали дома?». Кто-то вспомнит своё участие в концертах, праздниках, кто-то будет горд свои участием и победой в игре «Умники и умницы».

А что же будет твориться на душе у тех, кто просиживал целыми днями в своих телефонах и планшетах, задавая себе вопрос: «Почему же моё детство было таким неинтересным?»

Вопрос 5: «Если бы раньше были приёмные семьи, вы бы пошли в семью?».

*Ответ Василия Александровича.*

Педагог: На этот вопрос у каждого имеется свой ответ. В идеале, да, – ребенок должен жить и воспитываться в семье, но опыт показал, что не все соглашаются, может быть, боясь менять привычные для него окружение, требования и т.д. А другой – согласится и будет счастлив. Этому масса примеров и вы о них прекрасно знаете. Нужно помнить, что у вас есть право жить и воспитываться в семье.

Вопрос 6: «Воспитатель и воспитанник – часто ли встречалось непонимание? Случались ли конфликты и как вы из них выходили?»

*Ответ Василия Александровича.*

Педагог: Существует обыденное мнение, что конфликт – это всегда негативное явление, вызывающее угрозы, враждебность, обиды, т.е. это нечто такое, чего по возможности следует избегать, но что делать, если он произошел? Надо уметь управлять конфликтом, а этому мы учимся на других занятиях.

Вопрос 7: «Вы когда-нибудь обманывали?»

*Ответ Василия Александровича.*

Педагог: Ребята, а что такое «ложь»?

*Вариант ответа: Ложь – это недостоверная информация.*

Педагог: Случалось ли обманывать вам? Что заставляет вас обманывать? *Варианты ответов: страх наказания, приукрасить действительность, освобождение себя от ответственности.*

Педагог: Недавно я прочитала книгу Углова Федора Григорьевича «Человек среди людей». Он пишет: «Ложь чаще всего присуща людям самлюбивым, но слабым и ограниченным, нечистоплотным в нравственном отношении. Ложь – это большой изъян души, ибо без нравственной чистоты не может быть никакого чувства собственного достоинства. Благородный человек не унижится до лжи». Углов дает определение лжи или неправды – это изъян души, т.е. вред, который душа, проявляясь через человека, наносит себе. Давайте не будем вредить сами себе, своей душе...

Мы постарались охватить все ваши вопросы, но вдруг чей-то вопрос не был задан, вы можете задать его. Или в ходе нашей беседы у вас возникли ещё вопросы? Пожалуйста, задавайте.

Педагог: Выводы по сегодняшнему занятию я делать не буду. Подумайте, что для себя вы взяли с сегодняшнего разговора со взрослым. Нужны ли нам такие разговоры? О чем вы хотели бы ещё спросить? А может даже с кем-то именно встретиться?

Задумайтесь, холодные цифры статистики говорят о том, что только 10% из выпускников находят своё место в жизни, остальные становятся алкоголиками, наркоманами, преступниками... Дорогие друзья, а ведь эту статистику делаем мы – выпускники прошлого и настоящего, и изменить эти цифры сможем только мы. И через несколько лет на месте взрослого на подобной беседе окажется кто-то из вас.

Я желаю вам удачи! Всё в ваших руках!

**МАСТЕР-КЛАСС**

**Губич Наталья Сергеевна,**

*учитель русского языка и литературы,*

*МБОУ «Сибирская СОШ № 1»,*

*Омского муниципального района Омской области,*

**ВОСХОДЯЩАЯ ТРАЕКТОРИЯ РАЗВИТИЯ  
ПРОЕКТНОЙ ДЕЯТЕЛЬНОСТИ ПРИ РЕАЛИЗАЦИИ ФГОС**

*Проект – это вдохновенный прыжок  
от фактов настоящего к возможностям будущего.*

*Дж. К. Джонс*

**В** современных условиях развития общества необходима переориентация обучения с усвоения готовых знаний, умений и навыков на развитие личности ребенка, так как сегодня обществу нужны современно образованные, предприимчивые люди, которые могут самостоятельно принимать ответственные решения в ситуации выбора, прогнозировать их возможные последствия, способные к сотрудничеству, мобильные, конструктивные и креативные. В связи с этим изучение русского языка и литературы также требует активного метода преподавания, поэтому моя цель как учителя в том, чтобы помочь каждому ребенку совершенствовать свои индивидуальные способности, развиваться как личность творческая, думающая. Исходя из актуальности проблемы, я выявила следующие противоречия:

- между существующей традиционной системой обучения, в которой ученик лишь потребитель знаний, предоставляемых в готовом виде, с одной стороны, и требованиями современного общества к выпускнику школы как человеку высокоразвитому, готовому и способному применять эти знания на практике, с другой стороны;

- между стремлением к активному внедрению проектной деятельности в учебный процесс, инновационным формам работы и неготовностью школьников к созданию, реализации, применению проектов. Считаю, что наиболее эффективно разрешить эти противоречия возможно путём внедрения в практику метода проектного обучения.

- Что такое успех? Как стать успешным человеком? – спросила я однажды у ребят. Мы погрузились в раздумья...

Помог счастливый случай: ответы на эти вопросы нашла в Институте развития образования Омской области, обучаясь по программе Intel «Обучение для будущего» «Проектная деятельность в информационной образовательной среде XXI века» в феврале 2011 года. Именно тогда, во время обучения, я научилась планировать свою деятельность, разрабатывать материалы проекта, прописывать четкие критерии оценивания, работать в разнообразных сервисах, то есть действовать. Это первый и, пожалуй, главный шаг к успеху!

Курсовая подготовка по программе Intel «Обучение для будущего» повлияла на мою дальнейшую жизнь и деятельность. Во-первых, поменя-

лась тема самообразования, теперь она звучит так: «Проектная и научно-исследовательская деятельность школьников как способ достижения метапредметных результатов»; во-вторых, совместно с ребятами начали активно работать и развиваться в данном направлении, отмечая, что оба направления, проектная и научно-исследовательская деятельность взаимосвязаны, несут огромный образовательный потенциал, поскольку они формируют у школьников самостоятельность в добывании знаний, воспитывают научное мировоззрение, способствуют усилению положительной мотивации в обучении, развивают личность школьника, творческие и интеллектуальные возможности, креативность, способствуют социализации и самореализации; в-третьих, убеждена, что в каждом проекте есть доля исследования и в каждом исследовании есть доля проекта – это сближает проекты и исследования, однако существенное отличие заключается в ориентации на заранее спланированный, практически значимый результат. В связи с данными особенностями, опираясь на основную образовательную программу ОС «Школа 2100» Р.Н. Бунеева и Е.В. Бунеевой, по которой работаю на протяжении 8 лет, возникла идея выстроить некую логическую цепочку, «Цепочка роста», как я её называю, связав воедино воспитательный аспект, проект, научно-исследовательскую и конкурсную деятельность, адаптировать их к современной жизни.

Каковы результаты такого взаимодействия? Представлю наиболее продуктивные примеры реализации данного направления, другими словами, восходящую траекторию развития проекта от школьного до всероссийского и международного уровня:

1. Школьный социальный проект «Наши деды на войне» → НПК НОУ «Поиск» по теме «Женщина на войне» (лауреаты муницип. конференции, кат. А межрегионального уровня) → конкурс сочинений «Гимн чести, мужеству и славе» (1-е место на муницип. уровне) → областной литературный конкурс «Проба пера» (детский клуб «ТАИС») → Очерк «Моя гордость – Татьяна Бельденинова» → международный литературный конкурс «Золотое пёрышко» (на сайте [Pedsovet.su](http://Pedsovet.su), диплом победителя - 1 место, именные благодарности наставнику и ученику) – публикация в сборнике «О маме».

2. Школьный творческий проект «Новый год» – направление «Новогодняя открытка советских времён» → «Отечественная культура написания текстов поздравительных открыток» (диплом лауреата муниципальной научной конференции, победителя 40-й межрегиональной конференции НПК НОУ «Поиск») → II областная Интернет-конференция исследовательских и проектных работ обучающихся 1-6 кл. «Мир моих увлечений» (диплом лауреата в секции «Филология, искусствоведение») → международный литературный конкурс «Сказка в Новогоднюю ночь» (на сайте «Вектор – успеха. РФ») → Всероссийский конкурс литературного творчества «Проба пера», детский клуб «ТАИС» (диплом победителя, благодарность учителю и школе) → публикация репортажа в литературном сборнике «И растает снег...».



3. Школьный учебный проект по литературе «Мысль семейная» (по произведению Л.Н.Толстого «Война и мир») → школьный социальный проект «Моя родословная» → НПК НОУ «Поиск» по теме «Семья как социальная ценность на разных этапах развития общества» (диплом лауреата на муниципальном уровне) → краеведческая конференция среди обучающихся «Летопись сибирских деревень» (свидетельство участника) → региональный конкурс «Корнями дерево сильно» (диплом лауреата) → всероссийский конкурс творческих работ «Моя малая Родина» (2 диплома лауреата в разных номинациях), готовится публикация в 2015-2016 гг.

Совместно с ребятами я продолжала расти, развиваться, не останавливаться на достигнутом, результативно и продуктивно участвуя в телекоммуникационных (региональных) проектах: «Край ты наш Сибирский, край ты наш родной!» (1 место), «Путешествие в Русландию» (1 место), «Имя тебе – Учитель!» (1 место), «Гарри Поттер и волшебный эликсир» (1 место), «Осторожно – сказка!» (1 место).

Наконец, дорожка успеха привела к идее создать авторский телекоммуникационный проект по русскому языку «Живой» словарь (ссылка на сайт проекта: <https://sites.google.com/site/givieslova>)



Недаром говорят, что «мечты сбываются!»

Прежде чем претворить проект в жизнь, была проведена предварительная работа в виде восходящей траектории развития: школьный учебный проект «Такие интересные словарные слова» (бкл) → выход на общешкольную декаду русского языка и родительское собрание → научно-исследовательская работа по теме «История происхождения современного алфавита» (диплом лауреата муниципальной конференции).

Телекоммуникационный учебный проект с региональным участием был разработан единой командой, совместно с Ресурсным центром информатизации Омского района, запущен для образовательных учреждений г. Омска и Омской области в 2013 году. Результатом работы стало участие и победа в областном конкурсе учебных проектов «Проектная деятельность в информационной образовательной среде XXI века», проходивший в рамках дня выпускника программы Intel® «Обучение для будущего», финалисты общероссийского конкурса учебных проектов (диплом лауреата).

Один из отзывов о проекте «Живой» словарь гласит:

*«В современном обществе очень мало знают о том, как можно использовать лингвистические словари в своей жизни. А ведь словари дают нам возможность узнавать новое, развиваться, не делать ошибок в словах и выражениях. Умение пользоваться словарями – это большой плюс для любого человека, так как компьютер со своей искусственной грамотностью не всегда может оказаться под рукой. А словарь – это окно в образование».* (Команда «УМКИ», МКОУ «Нововаршавская гимназия», Нововаршавский МР).

В заключение отмечу, что если до последнего времени участие в ис-

ГАЛЕРЕЯ МЕТОДИЧЕСКИХ ИДЕЙ

следовательской и проектной деятельности было делом отдельных учащихся, то сегодня в неё должны быть вовлечены все школьники. Данный факт мне представляется чрезвычайно важным в настоящее время, когда требования к качеству проектов повышаются в связи с внедрением ФГОС.

Теперь я твёрдо убеждена, что идея о восходящей траектории развития проектов имеет практические и эффективные результаты, в буквальном смысле оказалась «ведущей за руку» к успеху, так как способствовала моему профессиональному росту и развитию моих учеников.

*Кашаева Валентина Владимировна,  
учитель русского языка и литературы  
МБОУ «СОШ № 2»,  
г. Салехард*

**СОЧИНЕНИЕ-РАССУЖДЕНИЕ НА ЛИТЕРАТУРНУЮ ТЕМУ.  
ОТ ТЕОРИИ К ПРАКТИКЕ**

**Ч**то сегодня надо школьнику для написания сочинения-рассуждения на литературную тему? Конечно, краткий, доступный для всех курс.

**Шаг I. Подготовительный. Теория литературы.** Здесь следует остановиться на теме, проблеме, идее, композиции произведения.

**Шаг II. Алгоритм работы над темой сочинения-рассуждения.** Тема произведения определяется ответом на вопрос: «О чем это произведение?» Работу над сочинением-рассуждением на литературную тему лучше начинать с анализа темы, т.е. с *выделения ключевых слов*, определения *способа формулирования* темы (утверждение, вопрос, понятие)

Тема-утверждение	Тема-вопрос	Тема-понятие
Необходимо доказать или опровергнуть высказанное суждение, подобрав соответствующие аргументы. Например, «Хлестаковщина – социально-психологическое явление»	Развернутый ответ на вопрос: первое, необходимо сформулировать краткий ответ-суждение (идею сочинения), второе, подобрать доказательства. Например, За что и против чего борется Чацкий?	В теме дается общее указание на идею сочинения, поэтому необходимо самостоятельно на основе темы сформулировать вопрос, ответ-суждение, тезис, подобрать аргументы. Например, «Какова роль антитезы в романе «Евгений Онегин?» «Прием антитезы в романе «Евгений Онегин» - «Антитеза - основное средство изображения в романе «Евгений Онегин» -

**Шаг III. Алгоритм написания вступления.** Задача вступления – подготовить читателя к восприятию основного текста сочинения (объяснить какое-то понятие из темы, обозначить рамки раскрытия темы, предложить свое истолкование темы).

**Помните!** Сочинение может быть без вступления: сочинение-эссе, со-

чинение-рассуждение, если оно начинается с утверждения, тезиса.

*Вступления к сочинениям* на литературную тему условно делят на [1]:- историческое (показывается знание и понимание историко-литературного процесса, теории литературы);- биографическое (указываются факты из биографии писателя, его творчества, произведения, современники и предшественники автора произведения);- аналитическое (делается анализ темы, определяются пути ее раскрытия);- лирическое (эмоциональное начало).

*Общие требования к вступлению*: - содержание разворачивается логично (от общего к частному);- используется цепная связь высказываний: от первой фразы до риторического вопроса или утверждения;- во вступлении должны быть употреблены все слова темы сочинения;- небольшой объем (5-7 предложений).

*Приемы написания вступления*: - прием цепочки (место в истории литературы – особенность произведения – риторический вопрос);- прием перечисления (во вступлении изложен план основной части).[1]

**Помните!** Нельзя употреблять готовое вступление, подходящее к нескольким темам. Оно должно относиться конкретно к данной теме.

Ловушки готовых вступлений:

*Биографическое*. Например, сочинение по теме «Печорин – герой или злодей своего времени? начинается словами: «М.Ю. Лермонтов родился в 1814 году...» или «Род русского поэта М. Лермонтова происходил из Шотландии...». Предыстория создания произведения, дата первой публикации подходит только к сочинениям, рассматривающим восприятие читателя и его критической оценки прочитанного.

*Историческое*. Например, вступление по теме «Что такое храбрость на войне?» не должно давать общую характеристику исторической эпохи, строиться на привычных пафосных штампах: «Великая Отечественная война началась в 1941 году и длилась четыре года, победно закончилась 9 мая 1945 года. Главной военной и политической целью фашистов была операция «Барбаросса...». Неправильно начинать сочинение с разъяснения терминов, входящих в формулировку темы. Это допустимо только в том случае, если требуется уточнение в связи с тем, что формулировка представляется неточной.

*Лирическое*. Многословие в виде общих пафосных фраз или комплиментов писателю раздувает вступление и делает его пустым. Например, «величайший поэт своей эпохи», «гениальнейшее творение», «навсегда останется в наших сердцах и войдет в сокровищницу русской и зарубежной литературы» или «Любовь – это вечная тема, которая обязательно присутствует в различных произведениях многих писателей и поэтов, как русских, так и зарубежных, как самых древних, так и современников...»[2]

В качестве примера предлагаем *аналитическое вступление*. Например, вступление к сочинению по теме «Роман «Евгений Онегин» - «энциклопедия русской жизни»?», написанное *приемом цепочки*: «Роман Пушкина «Евгений Онегин» занимает особое место в истории русской литературы (*место в истории литературы*), т.к. это произведение охватывает россий-

скую действительность первых десятилетий XIX века, все сферы жизни различных слоев общества. Из романа можно узнать, как одевались люди, что было в моде в начале столетия, познакомиться с репертуаром театров и темами разговоров, кругом чтения (*особенность произведения*). Что же позволило Белинскому назвать этот роман «энциклопедией» русской жизни?» (*риторический вопрос*) или **приемом перечисления** «Роман Пушкина «Евгений Онегин» справедливо назван В.Г. Белинским «энциклопедией русской жизни». В этом произведении отразились все стороны эпохи 20-30-х годов XIX века. Пушкину впервые удалось познакомить читателей с жизнью разных слоев русского общества, показать отличие столичного светского общества от помещичьего дворянства, нарисовать яркие картины жизни и быта городских низов, крепостных крестьян. Со страниц романа перед нами предстает вся Россия с ее социальными и политическими проблемами. Реалистично изображается и русская природа. Пушкин создал типический образ Онегина и идеальный образ русской женщины, в лирических отступлениях рассказал о себе, Широта и масштабность отражения действительности в романе поражают читателя».[1] (План основной части: 1) Роман «Евгений Онегин» «энциклопедия русской жизни»: а) социальное и политическое, экономическое развитие России 20-30-х годов XIX века; б) столичное светское общество и помещичье дворянство; в) быт городских низов и крепостных крестьян; г) типический образ Онегина, представителя светского общества; е) Татьяна – идеальный образ русской женщины и т.д.).

#### Шаг IV. Алгоритм написания основной части.

Не забывайте об абзацном членении, которое будет способствовать последовательному расположению аргументов. Все как в композиции художественного произведения: тема сочинения - завязка; развитие действий – аргументы; кульминация – самый веский аргумент; развязка- ваша идея сочинения. Каждый абзац – микротема, т.е. говорится о чем-то и можно выделить ключевые слова.

**Помните!** Переход от абзаца к абзацу делается с помощью скрепы. Самыми распространенными и простыми в употреблении являются следующие скрепы: разные формы личных местоимений, указательные и притяжательные местоимения, местоименные наречия с обстоятельственным значением, порядок слов, вводные слова и словосочетания, глагольно-временные формы, повтор слов, синонимы.

Для связи абзацев необходимо знать, что каждое последовательное предложение опирается в коммуникативном плане на предыдущее предложение, продвигая высказывание от известного (данного) к новому, вследствие образуется тематическая цепочка. Рассмотрим на примере (1), «Финально - обобщающее творение А. Блока – известная поэма «Двенадцать». Она «подарила» автору множество врагов по обе стороны идеологических баррикад.

История поэмы драматична: на протяжении всего времени она была предметом яростной полемики...» (повторы слов, контекстные синонимы).

Пример 2: «Стихи Маяковского или очень нравились, или остро критиковались его современниками, но новое слово, сказанное им в поэзии, никого не оставляло равнодушным. Почему?»

*Во-первых*, необычайно интересен стиль ... *Во-вторых*, характеры, встречающиеся в обществе, окружающем Маяковского, представлены в виде музыкальных инструментов... (вводные слова).

Несколько примеров межфразовых скреп: - скрепа-союз (Однако..., прежде всего, при этом, более того); - скрепа-слово, в.ч. вводные слова (Кажется,.. В-третьих,.. Таким образом,..., например,.., в довершение всего...); - скрепа-предложение (Говорят, что..., Как уже говорилось..., Как принято думать,... Как утверждают,.. Всем известно:..., Интересно, что..., И ведь что интересно..., Кроме всего прочего...)

Уместно употреблять в качестве скреп фразеологизмы: в конце концов, по крайней мере, тем более, само собой, по меньшей мере, по крайней мере.

К неправильным переходам относятся: - *рефрен* (в начале каждого абзаца: «я хочу привести в пример...», «теперь приведу аргументы...», «я могу привести аргументы...»); - *зацепка* (притягивание слов «Об этом еще говорится и ...», «Но не только ...», «также еще об этом говорится...»).

#### **Шаг V. Алгоритм написания заключения.**

Заключение, в отличие от вступления, может носить более стандартный характер. Оно может подходить сразу к нескольким темам, поскольку содержит в себе общие выводы, относящиеся к автору и произведениям (жанровое своеобразие, художественное направление). Если уровень читанности средний или низкий, попробуйте следовать формуле: вступление - вопрос, заключение – краткий ответ на этот вопрос.

*Законы написания заключения:* - темы делятся на две части («Произведение о войне, которое Вас взволновало»); - во вступлении мы обращаемся ко второй части темы – Вас взволновало (чем? как?); - заключение пишется по первой части темы - произведение о войне; - в заключении следует упомянуть 1-2 слова из темы сочинения; - и вступление, и заключение должны быть связаны между собой и по содержанию, и по стилю; - к заключению следует приступить после написания вступления и плана сочинения, потому что в нем вы формулируете идею и выводы, к которым планируете прийти. Такая последовательность работы не позволит вам отклониться от темы в основной части; - заключение строится по принципу цепочки: от основной мысли к заключительной цитате или обобщающему предложению; - объем заключения – 4-5 предложений.

#### **Приложение**

**Практикум:** Напишем вместе вступление и заключение на тему: «Какой герой Вам ближе: созерцающий или преобразующий жизнь?», приведем два аргумента основной части.

1. Разделим тему на части: Какой герой Вам ближе: / созерцающий или преобразующий жизнь.

2. Во вступлении будем писать о причинах, которые заставляют героя

преобразовывать или созерцать жизнь.

3. В основной части надо ответить на вопрос, который вытекает из темы. В чем конкретно различаются типы героев: созерцающих: плывущих по течению жизни или творцов-преобразователей действительности, увлекающих за собой.

4. В заключении подведем итог, ответив на вопрос: кто и почему ближе?

Вступление 1. (прием цепочки). Тема смысла жизни занимает особое место в литературе. Размышляя над тем, что лучше: наблюдать со стороны за всем, что происходит вокруг, принимать мир таким, какой он есть, существовать в нем, подчиняясь лжи, бесчестию, предательству, несправедливости как Печорин из повести «Герой нашего времени» или изменить этот мир к лучшему, отдавая жизнь за свободу и независимость своего народа как герои повести «Тарас Бульба», писатели и поэты нескольких поколений искали ответ на вечный вопрос: что же лучше: созерцать жизнь или преобразовывать ее?

Аргумент 1. Жить просто бытовой жизнью Печорин не может. Бесплодность собственного существования при обширных дарованиях тяготит его. Ему не хватает творческого импульса, энтузиазма, в его жизни слишком много скуки. Он всегда остается рабом своих желаний, не идет наперекор своим привычкам. Но самое главное, что все свои противоречия герой сумел почувствовать и осознать, но не сумел преодолеть их, хотя обладал многими завидными качествами: умом, привлекательностью, смелостью и уверенностью в себе: «Во мне душа испорчена светом,.. мне все мало: к печали я так же легко привыкаю, как к наслаждению,...». Печорин в большей степени созерцает окружающий мир, так как из-за отсутствия душевного порыва, мотивации он бессилен его преобразовывать. Такой герой мне чужд, потому что, по моему мнению, имея такой потенциал, как у Печорина, надо было его направить на служение Отечеству, а не становиться «рабом своих желаний».

Аргумент 2. Однако герои повести Н. В. Гоголя «Тарас Бульба» полны стремлений изменить жизнь к лучшему любой ценой, даже ценой собственной жизни. Украина захвачена польскими и литовскими вояками. Тарас Бульба и другие патриоты своей Родины создали Запорожскую Сечь и боролись против захватчиков. Для Тараса главное в жизни - быть настоящим воином, защитником, товарищем, патриотом, а не семьянином. По мнению Тараса: «Нет уз святее товарищества!... так как породниться родством по душе, а не по крови может один только человек». Борьба за свободу своего народа – путь, который был выбран ими неслучайно. Я думаю, потому что спокойное созерцание жизни никогда не сделало бы их счастливыми, ведь человек рожден действовать, творить, создавать блага для всех. В этом я вижу и свое предназначение.

Заключение. Бесцельно прожитые годы никогда не приносили человеку счастья. Нельзя *созерцать* жизнь со стороны, потому что будет пропущено самое главное: то, для чего ты родился. А рождаемся мы для того,

**ГАЛЕРЕЯ МЕТОДИЧЕСКИХ ИДЕЙ**

чтобы стать человеком в полном понимании этого слова: радоваться солнцу, покорять вершины, *создать* что-то важное для настоящего и будущего, *трудиться* во благо родины, быть патриотом, *оставить* свой след, *жить*, делая мир краше.

**СПИСОК ЛИТЕРАТУРЫ**

1. Бунеев Р.Н., Бунеева Е.В., Чиндилова О.В. *История твоей литературы (Литературное путешествие по реке времени). Учебник для 9-го класса. В 2-х книгах. – Изд. 2-е, перераб. – М.: Баласс, 2005.*
2. Лион П.Э., Лохова Н.М. *Литература: Для школьников старших классов и поступающих в вузы: Учеб. пособие. – 4.е изд., стереотип. – М.: Дрофа, 2002. – 512 с.*
3. <http://www.yaklass.ru/materiali?mode=lsntheme&themeid=24>

**ГАЛЕРЕЯ МЕТОДИЧЕСКИХ ИДЕЙ**

**ПЕДАГОГИЧЕСКИЙ ПРОЕКТ**

**Мальцева Светлана Витальевна,**

*учитель немецкого языка,*

*руководитель Ресурсного центра по немецкому языку  
МБОУ «Лингвистический лицей №22 им. А. С. Пушкина»  
г. Ижевск, Удмуртская Республика*

**ПЕДАГОГИЧЕСКИЙ ПРОЕКТ**

**«ПРОФИЛЬНЫЙ ЛИНГВИСТИЧЕСКИЙ ЛАГЕРЬ  
С ДНЕВНЫМ ПРЕБЫВАНИЕМ “TERRA LINGUA”»**

Летний отдых – период свободного общения детей, удовлетворения каждым из них сформированных интересов, приобретение знаний в новых, недоступных ранее сферах. Задача общества – предложить ребенку разнообразие форм, в которых данная деятельность будет реализована с наибольшим эффектом.

Иностранный язык сегодня становится в большой мере средством жизнеобеспечения общества. Расширение международных связей, вхождение нашего государства в мировое сообщество сделало иностранный язык реально востребованным государством, обществом и личностью. Иностранный язык стал в полной мере осознаваться как средство общения, средство взаимопонимания и взаимодействия людей, средство приобщения к иной национальной культуре и как важное средство развития интеллектуальных способностей школьников, их общеобразовательного потенциала. Перед учителями иностранного языка стоит задача повысить уровень преподавания и уровень владения учащимися иностранным языком, основываясь на компетентностном подходе в обучении.

Проект «Профильный Лингвистический лагерь» является одним из возможных способов решения данной задачи. Лингвистический лагерь дает возможность детям, интересующимся языками, совершенствовать навыки владения иностранным языком, развивать коммуникативные качества, расширить кругозор (ребята узнают много нового о культуре и истории разных стран), позволяет гармонично сочетать отдых и занятия иностранными языками.

Общение является ведущим видом деятельности в подростковом возрасте. Процесс общения протекает в любых условиях, но если он становится организованным, идет под управлением педагога, то его эффективность возрастает. Игра, как «феномен культуры», по силе воздействия является одним из самых мощных средств, формирующих и совершенствующих умение общаться. Для временных детских коллективов в условиях ограниченности во времени и в пространстве, высокой плотности жизни, игра позволяет максимально интенсифицировать (качественно и количественно) педагогический процесс, взаимодействуя с детьми.

МБОУ «Лингвистический лицей №22» имеет продолжительный опыт работы в данном направлении. Инновационный подход заключается в том, что лингвистическая подготовка детей рассматривается не как частная са-



моцель, а в гармонии с введением ребенка в социально-культурное пространство.

Идея лингвистического лагеря возникла 15 лет тому назад в рамках реализации Проекта «Школьный обмен» и представляла собой подготовительные занятия для группы учащихся перед поездкой в Германию.

Однако, со временем, данная форма работы вышла за рамки проекта, и трансформировалась в идею непрерывности школьного образования: внеклассное мероприятие – кружок по иностранному языку - профильный лагерь - предпрофильные курсы – профильное обучение в старшей школе - профессиональная подготовка по желанию и выбору учащихся и их родителей, ориентированная на знание иностранного языка, дающая возможность его практического использования в жизни (поступление вуз). Программа лагеря каждый год обновляется, но всегда познавательна и интересна.

Проект «Профильный Лингвистический лагерь» предполагает реализацию идеи деятельностного подхода в образовании, которая предусматривает практическое использование знаний по предмету и знаний, полученных в рамках дополнительного образования. Не менее важной является идея интегративности в образовании, т.е. самостоятельной творческой деятельности учащихся, основанной на объединении их умений, знаний и навыков, полученных в образовательном пространстве и способствующих достижению поставленной практической цели.

***Цели проекта Профильный Лингвистический лагерь:***

- формирование мотивации к изучению иностранного языка через развитие внеурочной деятельности по предмету;

- создание единого образовательно-воспитательного пространства и доброжелательной поликультурной коммуникативной среды, способствующих использованию учащимися иностранного языка как инструмента общения в полилоге культур современного мира, реализации умственного и творческого потенциала детей и подростков, а также их успешной социализации, использование функционального потенциала сюжетно-ролевой игры как средства воспитания гражданственности у подрастающего поколения.

**Задачи работы профильного лагеря**

1. Создание доброжелательной коммуникативной среды, способствующей формированию мотивации учащихся на основе позитивного познавательного интереса.

2. Развитие языковых, коммуникативных, интеллектуальных, познавательных и творческих способностей учащихся, их общего кругозора.

3. Воспитание у учащихся доброжелательного отношения к иным культурам, способствующего развитию взаимопонимания, толерантности.

4. Формирование у учащихся общей культуры и навыков здорового образа жизни.

5. Максимальное использование игры, как способа совместной деятельности.

Требования, закрепленные в федеральном государственном образовательном стандарте общего образования, связаны, в частности, с развитием одаренности учащихся, в т. ч. и творческих талантов, а также с развитием универсальных учебных действий и метапредметности.

Участие в профильном лагере призвано развивать у учащихся личностные, коммуникативные, познавательные и регулятивные универсальные учебные действия:

- осознавать, какое значение имеет для ученика процесс обучения;
- уметь инициативно сотрудничать;
- осознанно и произвольно строить речевые высказывания;
- самостоятельно создавать алгоритм деятельности при решении творческой и учебной задачи;
- самостоятельно осуществлять последовательность действий для достижения творческих и учебных целей;
- прогнозировать, контролировать, корректировать, оценивать свои действия в рамках деятельности профильного лагеря

Комплекс разнообразных мероприятий, проводимых в профильном лагере, направлен на развитие системы поддержки талантливых детей, повышение мотивации к изучению иностранного языка, влекущее за собой развитие культуры личности и личностного самоопределения.

#### **Участники проекта**

##### ***Профильный Лингвистический лагерь***

В лагерь набираются учащиеся 5-10 классов, успешно изучающие иностранный язык, имеющие хорошую языковую подготовку по предмету и способные работать в углубленном режиме на ежедневных языковых занятиях. Формируются 3 отряда по 15 учеников в каждом, на отряд назначаются по одному воспитателю из числа учителей иностранного языка и по 2 вожатых из числа старшеклассников. Характер деятельности лагеря - обучающий, творческий, исследовательский, интеллектуальный, познавательный. Профильный лагерь начинает работу в начале июня.

##### **Основные направления деятельности возрастных групп:**

5-6 кл. – языковое развитие через игровую деятельность;

(Приложение: Презентация 2015 <http://1drv.ms/1LC4a7w>)

7-8 кл. – расширение лингвистического кругозора и активизация самостоятельной творческой деятельности;

9-10 кл. – практическое использование знаний по предмету (подготовка к участию в обмене школьниками с гимназией Йоханнеум /Люнебург/).

## **СОДЕРЖАНИЕ ПРОЕКТА**

### **Коммуникативное обучение иностранным языкам в поликультурной среде**

Образовательная часть программы включает занятия по немецкому (английскому), языкам для участников Лагеря по специальным программам в группах в соответствии с уровнем знания языка, который определя-

ется по результатам тестирования.

Коммуникативная методика позволяет ребенку развивать практические навыки владения иностранным языком и общения на нем, способствует скорейшему снятию психологического языкового барьера, появлению стимула к дальнейшему изучению языка.

Ведущие принципы коммуникативного обучения:

- Принцип овладения языком через общение
- Принцип индивидуализации
- Принцип новизны
- Принцип интегративности

### **Языковые занятия**

Учителя ведут определенные языковые занятия. Они проводятся в нестандартной форме, с использованием игровых технологий. Языковые занятия проходят по 40 мин каждое, разные отряды приходят к определенному учителю в разное время. Ежедневный план работы лагеря включает в себя:

1. занятия по грамматике иностранного языка;
2. час пения – разучивание песен на иностранном языке;
3. занятия по речевой практике - расширение лексики, диалоги, речевой этикет;
4. занятия по обучению письму. Совершенствование умений в письменной речи: открытки, e-mail, письма;
5. игры на свежем воздухе;
6. рефлексия. Подведение итогов, планирование на следующий день.

В программу работы лагеря также включены экскурсии по городу, проводимые на иностранном языке; концерты, представления, конкурсы, шоу, подготовленные участниками профильного лагеря, направленные на развитие творческих способностей учащихся; загородные поездки;

### **Материально-техническое обеспечение проекта**

1. помещения школы - кабинеты иностранного языка (у каждого отряда свой кабинет), актовый зал, игровые площадки
2. оснащение РЦ по немецкому языку (компьютерный класс)

### **Ожидаемые результаты**

Иностранный язык выступает как средство развития личности ребенка с учетом мотивов, интересов и способностей, как средство социального взаимодействия, с помощью которого ребенок овладевает социальным опытом. Через общение и деятельность на языке и через деятельность с языком ребенок развивается, воспитывается, познает мир и себя.

Создание немедленной сильной мотивации учения, преодоление психологических барьеров перед говорением на иностранном языке. Результативность проявляется в развитии устойчивого интереса к изучению иностранного языка, навыков аудирования, чтения, основанных на изучаемой лексике, и общения.

Результатом работы учащихся по данной программе является создание, оформление и презентация творческого проекта под руководством

преподавателей.

**Перспектива развития проекта**

В сезоне 2016 планируется: - **привлечение к работе водителями старшекласников**; Ребята из 10-го гуманитарного класса с хорошим знанием немецкого языка будут помогать в подготовке и проведении игр, конкурсов, дней культуры. Это станет полезным и интересным и для самих старшекласников, т.к. многие из них готовятся к поступлению на факультеты, связанные с изучением иностранных языков. Старшекласники, занимающиеся хореографией, помогут в постановке и разучивании танцев

**- введение профильного обучения;**

Помимо лингвистического блока, ежедневно будут проводиться занятия по одному из профилей специализации, который каждый участник выбирает заранее, при записи в Лагерь. Профилями специализаций могут быть:

- второй иностранный язык (английский/ немецкий),
- курс практической психологии «Познай Себя» (психологические игры, тренинги и др.),
- танцевальная студия,
- студия вокала,
- мастер-класс «Школа Юного Актера» (основы актерского мастерства),

На профильных занятиях дети приобретут практические навыки и опыт в той области, которая их интересует.

**СЦЕНАРИЙ ПРАЗДНИКА**

*Васина Марина Владимировна,*

*учитель биологии,*

*МОАУ СОШ № 13,*

*г. Благовещенск, Амурская область*

**КЛАССНЫЙ ЧАС В 11 КЛАССЕ,  
ПОСВЯЩЕННЫЙ ПОСЛЕДНЕМУ ЗВОНКУ**

**П**одготовка: заранее подготовить класс для проведения классного часа, нарядно оформить, разложить на парты все необходимые атрибуты для классного часа (ручки, цветные листы бумаги для письма, колокольчики), приготовить презентацию из фотографий учащихся, подобрать музыкальное сопровождение.

**Ведущий:**

- Кто же главный здесь у нас? «А» – одиннадцатый класс!

- Почему же это «А»?!

-«А» всем буквам голова.

С Вас ведут начало счёта.

И научную работу

Держат всё на высоте.

Не уступят в красоте...

**Ведущий:**

Около 30 тысяч звонков вместили в себя 11 школьных лет. Ни один из них не похож на другой. Какой-то торопил на первый урок, какой-то звал к любимому учителю, какой-то выручал тебя в трагический момент, когда тебя вызывали к доске, а ты вовсе туда не хотел идти...

А были, ни с чем несравнимые звонки в конце каждого триместра, учебного года. Казалось им, не будет конца! Но вот подошло время последнего звонка!

**Классный руководитель:**

Класс наш сильно отличался –

Я успехами горжусь,

Кто ленился, кто старался,

Это в прошлом, не сержусь.

А сегодня поздравляю

Я своих выпускников,

Длинной жизни вам желаю,

Чтоб без двоек и долгов!

Для Вас мои дорогие мальчишки и девчонки я приготовила эти незамысловатые стихи!

Друг надёжный Авняв Миша:

Всё умеет, знает, может.

Он не ведает сомнений

**ГАЛЕРЕЯ МЕТОДИЧЕСКИХ ИДЕЙ**

И друзьям всегда поможет.  
И поёт он, и играет  
И в спортзале, или в поле,  
Как спортсмен – всё понимает  
В баскетболе и футболе.

Нет обаятельнее Белого Артема -  
Высок он и красив как Аполлон,  
Возможно, станет он историком хорошим  
Или юристом знаменитым будет он.  
Он артистичен, любит в центре быть вниманья  
Готов всегда прекрасным дамам угодить,  
И обладает очень важным дарованьем -  
Из ситуаций сложных выход находить.

Как вечный двигатель Васина Ирина -  
Поёт, танцует и всегда полна идей,  
И про неё нельзя сказать определённо,  
Какой талант в ней проявляется сильнее.  
Ирина - творческая личность, без сомнений,  
Ансамблем, пеньем она увлечена,  
А в скором будущем она рекламный гений,  
И в фотографии талантлива она.

У Головой Светланы есть характер твёрдый,  
Самолюбива она в меру, и всегда  
Идёт вперед она решительно и гордо,  
Вложив немало в это силы и труда.  
Врач добрый из Светланы должен получиться,  
Она движенье к своей цели начала,  
В спортивной школе побеждать стремиться -  
Такую планку себе Света подняла!

Гальцова Анастасия  
- Девочка – Мальвина:  
Умная, старательная,  
Очень обязательная.  
Любит понимание,  
Требует внимания  
Честная, приятная  
В деле аккуратная.

Дилан Оля – свет душа.  
Она под настроение  
Поёт, танцует, знает  
И хорошо стреляет.  
Настойчива, правдива,

Спортивна, справедлива,  
- Компании душа,  
И нежна хороша!

Диканова Элеонора - порой так практична,  
Всегда весела, артистична, пластична,  
Не раз школу и класс, как могла, выручала,  
Выступала за нас, танцевала, читала,  
Честной дружбе верна, помогать всем готова,  
Вот такая она – наша Элеонора.

Все Настю Карагусову знают в нашей школе -  
Уж много лет стихи читает лучше всех,  
Кроме таланта у неё есть сила воли,  
А значит, в жизни ждёт всегда её успех!  
Настюша юная она с душой поэта,  
Общественным увлечена давно.  
Как говорят, мал золотник, да дорог - это  
Про Настю всё - так много ей всего дано!

Тимур Казымов – такой один  
Любвеобилен, словно мачо,  
Решает трудные задачи  
И на уроках и вне школы.  
Он ценит дружбу и приколы,  
Среди ровесников заметен,  
Общителен, авторитетен.

Веселушка – Вероника.  
По душе ей юмор и сатира.  
Всех развеселить она умеет,  
Тягу к платицам имеет,  
Помогает близким, если нужно,  
Свято верит в Дракулу и дружбу.

Ждёт мир политики - Лодыгина Егора,  
Или истории себя он посвятит,  
Он с удовольствием все изучает страны,  
Те, что когда-нибудь, конечно, посетит.  
Учиться дальше в СПГУ Егор намерен,  
Немецкий любит, спортом увлечён,  
Всегда подтянут, аккуратен и уверен,  
Разносторонне развит он и одарён.

**ГАЛЕРЕЯ МЕТОДИЧЕСКИХ ИДЕЙ**

Весёлая Мусатова Арина,  
Как современная дивчина,  
Самоуверенна, но вмеру,  
Себе и людям знает цену,  
Любит наряды, развлеченья,  
Но и у ней есть увлеченья.

Молодец Мелешко Стас!  
Любознательный, спокойный  
И слегка демократичный.  
И помощник он отличный  
Смотрит, слушает, читает,  
Обо всём он первым знает.

Влад Пантелеев – светлый ум.  
Он – властелин своих же дум.  
Характер жгучий, энергичный,  
И в целом – парень симпатичный.  
Во взглядах независим он  
И в жизнь по-своему влюблён.

Сидеть спокойно для Пети наказание  
И он спешит всегда, куда-нибудь бежит,  
Призёр олимпиад, спортивных состязаний,  
Отзывчив, добр и дружбой очень дорожит.  
Хоть на уроках будто дремлет он обычно,  
Уйдя в себя, почти не слушая сидит,  
Но, просыпаясь, отвечает он логично,  
В себе уверен он, что значит - эрудит!

Талантлив очень и умён Кирилл Рябицкий,  
Душа компании и заводила он,  
Отзывчив, добр, ещё сказать необходимо,  
Что постоянно он в кого-нибудь влюблён,  
Он на различных побеждал олимпиадах  
По физике ему и равных нет,  
Физические ВУЗы были б рады  
Его зачислить на любой свой факультет!

Радькова Анастасия  
Смеётся очень мило.  
Она же веселушка,  
Хорошая подружка.  
При помощи расчёски  
Красивые причёски



Друзьям творить умеет,  
В этом талант имеет.

Должна быть Яна Репина моделью,  
С такой улыбкой и с ногами "от зубов",  
Но только Яна задалась другою целью -  
В ней есть и к химии и к биологии любовь.  
Она последовательна в своих поступках  
И в правоте своей способна убедить.  
Себе, не делая поблажек и уступок,  
Она в наш МЕД решила твёрдо поступить.

Романенко Анастасия  
Достигнет непременно  
Всего, чего захочет.  
Она за всех хлопочет.  
Добра, мила, красива.  
Быть в жизни ей счастливой.

Давно с компьютером на "ТЫ" Сеницын Влад,  
И Билла Гейтса скоро сможет он затмить.  
Он любит спорт: и музыкант хороший,  
И с рюкзаком в походы любит он ходить.  
Во всём всегда он докопается до сути,  
И сам к решению он верному придёт -  
В любом такому будут рады институте,  
И своё место в жизни точно он найдёт.

Всегда помочь готова Степченко Екатерина,  
И отражается в глазах её душа,  
Она доверчива, открыта и красива,  
И очень женственна она и хороша.  
От деликатности застенчива немного,  
Дружить умеет и за промахи прощать,  
И в жизни выбрала нелёгкую дорогу -  
Закон с порядком она будет защищать!

Прав или нет, но в споре он не отступает,  
Не существует вечных истин для него,  
Поставив цель, её уж Дима достигает,  
Решил юристом стать - добьётся своего!

Тимофеева Валерия независима практична,  
Умеет верное решение принять,  
И в нашей жизни разбирается отлично -

**ГАЛЕРЕЯ МЕТОДИЧЕСКИХ ИДЕЙ**

Способна быстро всё и круто поменять.  
Так хорошо она и долго рисовала,  
Но вдруг решила в экономику пойти,  
Не побоявшись всё опять начать сначала,  
Преодолев немало трудностей в пути.

Для Федоровой Анны нет препятствий сложных,  
И побеждать умеет, и удар держать,  
И нет такого, что для Анны не возможно,  
За результат она готова всё отдать!  
Тонка как струнка, но струна она стальная,  
Привыкла Анна всё всегда решать сама,  
Она английский прекрасно понимает,  
Бог дал всего ей – и таланта, и ума!

Фиденко Дима общительный, весёлый,  
Всерьёз историей всемирной увлечён,  
Но очень часто он опаздывает в школу -  
К серьезным темпам не привык пока-что он.  
Поговорить он очень любит, много знает,  
Сказать в минуту может тысячу он слов,  
Девчонкам нравится, в компьютер он играет  
И для друзей своих на многое готов.

У Чередниченко Вячеслава  
Нет ни одного изъяна:  
Скромный, добрый, умный, смелый  
И во всех делах умелый.  
Он, признаюсь честно вам,  
- Нравился всем учителям!

А Черепанов Владислав - уж больно симпатичный.  
И вес, и рост весьма приличный.  
К тому же Владик наш - спортсмен,  
Ещё чуть-чуть и – супермен.  
Смех, юмор по душе ему.  
Учится будет в СПГУ.

Скромна Шихалева Арина очень,  
Со всеми сдержана, спокойна и ровна,  
Не многословна, а её улыбка - точно  
Вдруг из-за туч в ночи блеснувшая луна.  
Она рисует, кошек обожает,  
Теперь по клавишам компьютера стуча,  
Создать систему безопасности мечтает,

**ГАЛЕРЕЯ МЕТОДИЧЕСКИХ ИДЕЙ**

Чтобы никто к ней не сумел найти ключа!

**Ведущий:**

Дорогие выпускники!

Этот праздников праздник

Грустноватый подчас,

Ведь слово «выпускник» еще не применимо для вас.

Но для этого надо ряд экзаменов сдать.

А сейчас мы узнаем,

Можно ли вас допускать.

Я буду задавать вопросы, а вы постарайтесь найти на них ответы. И проведем мы Урок истории нашей школы и класса.

1. В каком году была открыта наша школа?
2. Сколько колонн приветствуют вас каждое утро при входе в школу?
3. Сколько ступеней в лестнице между первым и вторым этажами?
4. Когда по времени заканчивается второй урок?
5. Сколько столов в кабинете № 213?
6. Чей порядковый номер №13 в классном журнале?
7. Кто в нашем классе самый старший по возрасту, а самый младший?
8. На какое время года приходится больше всего именинников в классе? А на какой месяц больше всего День рождения?
9. Какое отчество наиболее часто встречается в классе у детей?
10. По какому предмету самый толстый учебник?
11. Сколько классных комнат на 2 этаже?

**Ведущий:**

Молодцы ребята! Хорошо отвечали на вопросы.

Пройдя эти испытания, вы все достойны, называться этим громким словом «Выпускник!». И сейчас вам наденут ленты, которые символизируют это гордое звание! Это предоставляется сделать директору школы Эльмире Генриковне.

**(Торжественно одевает ленты выпускникам)**

**Ведущий:**

За эти семь лет разное было в нашем классе. Учились, трудились, шутили и играли. Настало время подвести итоги работы учащихся и их родителей.

За свой талант и творчество

Награду получаешь!

Пусть будет всё, как хочется,

И так, как ты мечтаешь!

Для награждения слово предоставляется директору школы Эльмире Генриковне.

**(Награждение грамотами)**

**БЛАГОДАРНОСТЬ РОДИТЕЛЯМ**

**ОТ КЛАССНОГО РУКОВОДИТЕЛЯ**

**ГАЛЕРЕЯ МЕТОДИЧЕСКИХ ИДЕЙ**

Дорогие папы, дорогие мамы!  
Расставаясь с вами, я скажу вам прямо:  
Были ваши дети для меня подарки,  
И за них я всем вам очень благодарна.

Вы их воспитали с добротой и лаской,  
Вот они и стали добрыми, как в сказке.  
Теплотой, заботой вы их окружали,  
И они за вами это повторяли.  
Ну, а если были трудности порою,  
Знаю, их решали строго, но с любовью.  
Что такое совесть, что такое дружба  
Нашим с вами детям объяснять не нужно.

Собственным примером вы им показали.  
Жалко, что за это не дают медали...  
Дай вам Бог здоровья, мудрости и силы.  
И за ваших деток от души СПАСИБО!

**(награждение родителей)**

**Ведущий:**

В жизни будут расставания и встречи. Но самая запоминающаяся встреча – это встреча выпускников через несколько лет. И то чего вы желаете, друг другу – пусть сбудется. И то чего Вы хотели бы достичь сами – тоже пусть сбудется! А сейчас все свои пожелания запишите на листе бумаги. Мы запечатаем их в конверт, и вы их прочтете через несколько лет при встрече.

**(выпускники пишут пожелания, положить их в конверт)**

**Ведущий:**

В народе существует поверие, чтобы сбылись все мечты, надо завязать узелок на счастья. Мы завяжем узелки на счастье на этой ленте. (Длинная лента – 1.5-2 м. Учащийся передают ленту от парты к парте и завязывают на ней узелки) Поместим эту ленту в наш конверт и запечатаем его.

**Ведущий**

Сегодня вы, выпускники 2015 года, должны поклясться родной школе, что вы будете честно и достойно нести это высокое звание!

Для зачитания клятвы прошу всех выпускников встать.

**Зачитывается клятва: (на экране)**

«Мы, выпускники 2015 года, школы № 13 города Благовещенска, торжественно клянемся:

- Быть верными родной школе,
- Не забывать своих учителей и одноклассников,
- Добиться успеха в жизни, чтобы родная школа могла нами гордиться.

**КЛЯНЕМСЯ! КЛЯНЕМСЯ! КЛЯНЕМСЯ!**

**Ведущий:**

Я много лет, учебных лет,  
За каждого болею,  
И каждый год, расту вам в след,  
И с вами молодею.  
От каждого храню крупицу,  
Ведь вы неповторимы,  
Жизнь в фотографиях хранится,  
Учеников любимых.  
Поверьте, каждого люблю,  
И помогу, коль нужно,  
Надеюсь, что не зря мой труд,  
Не зря стучалась в души.  
И как мне хочется сейчас,  
Вам пожелать удачи,  
Чтоб каждый понял, в сложный час,  
Что школа много значит!!

Дорогие мои ребята, я хочу на память Вам всем подарить эти скромные подарочки! Пусть они Вам напоминают обо мне! Пусть эта мышка – символ добра, радости, богатства принесет Вам удачи и исполнения всех Ваших желаний. Положите ее туда, что с вами всегда вместе и рядом. И помните, что я всегда с Вами рядом! **(Дарю подарочки в виде карманной серебряной мышки)**

**Ведущий:**

Ну, вот и все, урок закончен.  
Не повторить его нам никогда!  
Откройте уши и внимайте  
Звучанию последнего звонка!

Символ звонка – это звон колокольчика. Возьмите в руки эти маленькие колокольчики с Ваших парт и все вместе, дружно, разом – давайте зазвоним в них. **(Учащиеся берут колокольчики и звенят в них, а потом пристегивают их к своей ленте).**

**(звонит звонок)**

**Ведущий:**

Звонок последний прозвучал,  
Звонок любимый замолчал.  
Мы завершаем разговор  
И приглашаем всех во двор.

**(Выходим фотографироваться на улицу)**

**ГАЛЕРЕЯ МЕТОДИЧЕСКИХ ИДЕЙ**

**ВЫСТУПЛЕНИЕ КЛАССНОГО РУКОВОДИТЕЛЯ  
НА ВЫПУСКНОМ ВЕЧЕРЕ**

(напутственное слово классного руководителя)

Дорогие, родные ребята,  
Мой любимый, единственный класс!  
До сих пор мне еще не понятно  
Что же здесь происходит сейчас?

Расстаемся? Не правда, не верю.  
Вы придете опять в сентябре.  
Голосков ваших звонкие трели  
Вновь услышу на школьном дворе.

И увижу опять в кабинете  
Беготню вашу, шум, кавардак...  
Я готова отдать всё на свете,  
Лишь бы всё это было бы так.

Но, увы, стрелки ходят по кругу  
Только вправо, без всякого «но».  
И сейчас на прощанье друг другу  
Нам осталось сказать лишь одно –

Всё, что было не так, вы простите.  
Из любой самой дальней дали  
Вспоминайте, пишите, звоните –  
Не прожить мне без вашей любви.

Я люблю вас, люблю вас, ребята,  
Мой родной, самый лучший мой класс!  
До сих пор мне еще не понятно –  
Что же я буду делать без вас?

Расправляйте же крылья, летите.  
Ваша жизнь – покоренье высот.  
Всю любовь свою людям дарите –  
Лишь она жизни смысл придаёт.

И тогда будет светлой дорога,  
Бог вам даст и здоровья, и сил.  
Ну, а я помолюсь перед Богом,  
Чтобы Он вас берёг и хранил.

ГАЛЕРЕЯ МЕТОДИЧЕСКИХ ИДЕЙ

*Вовк Наталья Геннадьевна,  
Можейкина Марина Анатольевна,  
преподаватели теоретических дисциплин,  
МБОУ ДОД «ДМШ № 36»,  
г. Северодвинск, Архангельская область*

**СЦЕНАРИЙ «ВЫПУСКНОГО ВЕЧЕРА»  
В МУЗЫКАЛЬНОЙ ШКОЛЕ**

(звучат фанфары, на сцену выходят ведущие)

Добрый вечер, дорогие друзья! Мы рады видеть вас в этом зале на нашем торжестве, где будут звучать стихи, песни, много прекрасной музыки в исполнении выпускников.

Пролетели быстрой птицей года, проведенные в музыкальной школе, но они оставили добрый след в нашей душе. Да, как говорил герой любимого фильма из поющей эскадрильи: «Все проходящее, а музыка – вечна!» И с этим вряд ли кто поспорит! Открывает праздничный концерт *песней о нашем любимом городе Северодвинске* выпускница вокального отделения – Тилик Даша, класс преподавателя Ульмасовой Ирины Константиновны

*По мостикам, ступенькам и дорожкам,  
Осваивая вместе нотный стан,  
Мы все ушли когда-то понарошку  
В прогулку по неведомым садам.  
И в тех садах как птицы скрипки пели.  
Хрустальный дождь роняло фортепьяно,  
И мартовские легкие капли  
Вплетали нить в дыхание баяна.*

Для вас играет выпускник народного отделения Заизженный Андрей, класс преподавателя Шевченко Натальи Александровны. *Родригес «Кумарсита»*

Сегодня дорогих выпускников пришли поздравить первоклассники, наша юная смена, давайте предоставим им слово (выступление первоклассников).

- *Со словами поздравлений и напутствий в добрый час*
- *Первоклассники сегодня с торжеством поздравят вас!*
- *Мы пройдем за вами следом все семь лет за классом класс.*
- *Как-нибудь уж не забудьте вы тогда поздравить нас.*
- *Что тут долго говорить: дружбу вы должны хранить!*
- *Пусть везде, во всем, всегда дружбы светит вам звезда!*
- *Дарим солнышко на память, чтобы было вам тепло*
- *Пусть оно вас согревает дарит ласку и добро!*
- *Любите музыку, друзья вам позабыть ее нельзя.*

*Дарите людям добрый свет! такой даем мы вам завет.*

▪ *И пожелать счастливо жить, честью, дружбой дорожить,*

*И родную нашу школу никогда не позабыть.*

Давайте бурными аплодисментами поблагодарим наших маленьких

звездочек.

Следующий номер прозвучит в исполнении Шейхова Глеба и его преподавателя Вдовина Дмитрия Николаевича. Он посвящается нашим родителям. Ведь они вместе с нами прошли этот нелегкий путь, радовались каждому творческому успеху и вместе с нами переживали неудачи. Они были верными и надежными помощниками. Спасибо вам, дорогие родители, за поддержку, терпение, заботу и внимание! Примите наш музыкальный подарок – **Лейтон «Полдень в Париже»**

Да, не просто было учиться в школе! Чтоб разбираться в буквенном обозначении звуков и тональностей, мы выучили латинский алфавит. А чтобы понять, в каком темпе играть произведение, нам пришлось постигать азы итальянского языка!

*Да, начиналось все **andante**  
Спокойно, шагом, не спеша.  
И было все **leggiero** просто  
И жизнь как песня хороша.  
**Staccato** в школу мы бежали,  
**Scherzando, presto** мчались дни.  
**Rubato** было, и казалось,  
Что не закончатся они!  
У всех бывало **ritardando**  
А как без опозданий быть!  
И педагоги нам **marcato**  
Во сколько надо приходить!  
А если ученик в загуле,  
Иль он не в шутку занемог,  
То **subito** звонок родителям!  
Не дремлет умный педагог!  
Вы **espressivo** и **con brio**  
Всегда учили нас играть,  
Мы будем долго **dolce, dolce**  
Вас **amoroso** вспоминать!*

И вновь звучит музыка. На сцене выпускник оркестрового отделения – Сахник Арсений, класс преподавателя Гусова Василия Георгиевича. **Бобровский «Скерцино»**

*Близкую и чуточку далекую  
Школу – наш второй родимый дом, -  
Словно память светлую и строгую,  
Мы с собою в сердце унесем.*

**На экране фильм «Воспоминания выпускников о школе»**

*Вот позади года нашей учебы:  
И первый взлет, и первое паденье.  
И в этот вечер нам конечно хочется,  
Чтобы запомнили вы каждое мгновенье.  
Благодарим за все, что спели,*



**ГАЛЕРЕЯ МЕТОДИЧЕСКИХ ИДЕЙ**

*За все, что мы узнать успели,  
За то, что наступил момент,  
Когда умелы стали руки,  
И музыкою стали звуки,  
И стал послушным инструмент.*

Для вас прозвучит в исполнении выпускницы оркестрового отделения Нечаевой Софьи **«Вальс» Петренко.**

В нашей школе много ярких коллективов: оркестр русских народных инструментов «Беломорские узоры», духовой оркестр «Серебряные трубы», старший концертный хор «Белое море», вокальный ансамбль «Тюльпан» и славный вокальный ансамбль «Северная отрада». Именно в коллективном творчестве мы всегда ощущали, насколько музыка нас всех сближала и объединяла. Такое тесное общение помогало ребятам еще больше сдружиться и узнать друг друга. Встречайте, для вас поет трио ансамбля «Северная отрада» руководитель Ульмасова Ирина Константиновна, концертмейстер Болейко Андрей Борисович.

Мы уверены, что наш выпуск внес достойный вклад в историю школы. У нас очень талантливые ребята, они не только являются дипломантами и лауреатами множества конкурсов и фестивалей исполнительского мастерства, но также успешно выступают на музыкально-теоретических олимпиадах.

Сегодня мы вышли на эту сцену, чтобы еще раз поблагодарить тех, без кого не было бы этого дня. Тех, кто все эти годы терпеливо вел нас по школьным будням и праздникам, тех, кто сделал наше детство таким ярким!

Для вас играет выпускница фортепианного отделения Алексеева Любовь, класс преподавателя Семеновой Ольги Николаевны **Щуровский «Элегия»**

*Организованность в работе,  
Терпенье, ум... За часом час  
Всей школе тон вы задаете,  
И мы равняемся на вас!  
Пусть начинания любые  
Успехи вскоре принесут  
И достижения большие  
Вас непременно в жизни ждут!  
Пусть будет ваша жизнь прекрасна  
И удивительно щедра  
На радости, успехи, счастье  
И интересные дела!  
Пусть труд приносит вдохновенье,  
Дни будут ярки и легки.  
И вспоминают с восхищеньем  
Всегда о вас ученики!*

**Финальная песня – И. Крутой «Музыка»**

Наш выпускной вечер подошёл к концу. Мы благодарим всех тех, кто сегодня был с нами. До свиданья, любимая школа № 36!

**Кирющенко Надежда Ильинична,**

*преподаватель информатики,*

*ГБОУ СПО «Трубчевский профессионально-педагогический колледж»,*

*г. Трубчевск, Брянская область*

### **СЦЕНАРИЙ ПРАЗДНОВАНИЯ ДНЯ ПЕРВОКУРСНИКА**

**З**вучат фанфары  
**Ведущий 1:** Добрый день!

**Ведущий 2:** Здравствуйте!

**Ведущий 1:** Мы приветствуем всех, кто собрался сегодня в этом зале:

**Ведущий 2:** Всех студентов нового набора,

**Ведущий 1:** их кураторов

**Ведущий 2:** и всех, кто пришёл на наш праздник:

**Вместе:** День первокурсника!

**Ведущий 2:** А где же сами виновники торжества?

**Ведущий 1:** Так вот же они!

*Встают первокурсники, аплодисментами их приветствуют все присутствующие.*

**Ведущий 2:** Вы решили получить профессиональные знания в своем любимом деле. Думаю, что желание превратить своё любимое дело в любимую профессию и привело вас в наш колледж. А мы рады этому и готовы помочь вам пойти по избранному пути.

**Ведущий 1:** Часть из вас уже сделали первые шаги, некоторые лишь вступают на эту дорогу. И сегодня на старте нелегкой, но интересной дистанции овладения профессией свои пожелания скажет директор нашего колледжа \_\_\_\_\_!

*(номер)*

**Ведущий 2:** Два месяца назад вы впервые в качестве студентов вошли в одно из лучших учебных заведений города!

**Ведущий 1:** От имени коллектива преподавателей, сотрудников и старшекурсников поздравляем вас с этим прекрасным событием! Отныне вы – частица семьи, в которой вам предстоит прожить не один год. И это только начало трудного, но интересного пути к вершинам образования.

*(номер)*

**Ведущий 1:** Как вы уже догадались, важными персонами на нашем празднике будут именно первокурсники!!! Это они принесли бедлам в учебный корпус: это они не знают ещё номера аудитории, путаются в звонках, пока не запомнили преподавателей в лицо...

**Ведущий 2:** Зато они самые весёлые, самые любопытные, это их лица светятся гордостью за свою персону – им удалось поступить в наш колледж.

**Ведущий 1:** Прошу всех наших преподавателей хорошо запомнить

ГАЛЕРЕЯ МЕТОДИЧЕСКИХ ИДЕЙ

наших новых друзей, чтобы на экзаменах вы смогли без труда опознать, кто же к вам пришел!

*(номер)*

**Ведущий 2:** Давайте разберемся, кто же такие студенты, и каковы некоторые классические особенности быта студентов!

*(номер – высказывания о студенческой жизни)*

**Ведущий 1:**

Первый курс – как первый класс

Много нового у вас:

«Лабы», лекции, зачеты –

Много всяческой работы...

Но поможет разобраться

В мире знаний не теряться

Ваш куратор рядом будет

И о вас он не забудет!

**Ведущий 2:** Мы приглашаем на сцену кураторов учебных групп первого курса...

**Ведущий 1:** А теперь КЛЯТВА кураторов:

*(номер – клятва кураторов)*

**Ведущий 2:** Мне кажется, что наши преподаватели сейчас были действительно искренними, произнося клятву.

**Ведущий 1:** Аплодисменты нашим кураторам.

*(номер)*

**Ведущий 1:** Позади ГИА, бессонные ночи, тревоги, волнения. Впереди самая прекрасная пора – студенческие годы. Студенты – народ веселый, изобретательный. И сейчас мы это проверим. На правах ведущего, я хотел(а) бы узнать кто «племя молодое незнакомое» и достойны ли вы гордо называться студентами нашего колледжа.

**Ведущий 2:** Я предлагаю подняться на сцену по 2 первокурсника из каждой группы – добровольцев, считающих себя самыми активными и неповторимыми..... И еще самыми эрудированными. Поскольку самое главное для студента – это его знания и наше первое испытание на уровень вашей эрудиции.

Сейчас мы вам зададим несколько вопросов. Попробуйте проявить всю свою фантазию и креативность при ответе на них! А наши зрители оценят ваш ответ своими аплодисментами!

*(номер – вопросы для первокурсников)*

**Ведущий 1:** Молодцы! Вы показали себя очень эрудированными и креативными студентами! Но это еще не всё! Сейчас покажите, как вы умеете танцевать! *(проведение батла)*

**Ведущий 2:** Молодцы. Мы не сомневались в вашем правильном выборе!!! Спасибо, вы можете пройти в зрительный зал.

*(номер)*

**Ведущий 1:** Что же будет с ними завтра? Чего ждать, на что рассчитывать? Без сомнения, эти вопросы волнуют каждого первокурсника. Поэтому сейчас мы постараемся вкратце осветить некоторые стороны веселой

жизни современных студентов.

**Ведущий 2:** Чтобы у наставников не было к вам лишних претензий, а у вас – хвостов, придерживайтесь девиза: «Ученье – свет!»

**Ведущий 1:** Что такое хвосты?..

**Ведущий 2:** Хвосты – появление у студентов несанкционированных конечностей... У некоторых бывает до 10 хвостов и таких вежливо просят уйти из колледжа прямо домой. Не зря же говорят, что среднестатистический студент - это Змей Горыныч только наоборот: голова одна, а хвоста три.

*(номер)*

**Ведущий 1:** А теперь первокурсникам необходимо пройти ещё одно испытание. Оно посвящено учёбе и контролю знаний. Вам необходимо узнать, как тяжело грызть гранит науки, и как горьки студенческие слёзы в период экзаменов. *(На подносе выносят грецкие орехи по числу первокурсников и банка с солёной водой).*

**Ведущий 2:** Да, дорогие первокурсники вам необходимо разгрызть гранит науки и пригубить из кубка «горьких студенческих слёз». Подходите по одному...

**Ведущий 1:** Молодцы! Вы станете достойной сменой наших старшекурсников. Особое спасибо и бурные аплодисменты тем, кто сегодня на сцене подтверждал высокое гордое звание студент.

*(номер)*

**Ведущий 2:** А сейчас наступает самый торжественный и волнующий момент нашего праздника - первокурсники произнесут клятву.

**Ведущий 1:** Для произношения торжественной клятвы просим всех первокурсников пройти и стать вдоль сцены лицом к залу! Ваша задача повторять вместе слово КЛЯНУСЬ. Итак, внимание произносится Клятва ПЕРВОКУРСНИКОВ!

*Звучат фанфары*

*(произносится клятва первокурсников)*

*(номер)*

**Ведущий 1:** Настало время получить нашим первокурсникам их зачетные книжки, памятные фото, а также сувениры от старшекурсников! Просим подняться на сцену старост групп первого курса! *(Вручение зачетных книжек, памятных фото и сувениров. Старосты садятся на свои места)*

**Ведущий 2:** Теперь ваша судьба в ваших руках. Дерзайте и добро пожаловать в дружную семью нашего колледжа.

*(номер)*

**Ведущий 2:** Итак, друзья, вы все студенты

И сколько испытаний всех вас ждет!

Но даже в трудные моменты студент не плачет, а поет!

**Ведущий 1:** Мы верим, что свершите Вы открытия,

К диплому трудная дорога вас ведет,

Все трудности сумеете – победите

**Вместе:** студенты – замечательный народ!

**ВНЕКЛАССНОЕ МЕРОПРИЯТИЕ**

*Алексеева Светлана Евгеньевна,  
педагог дополнительного образования,  
МБУ ДО Московского района,  
г. Казань, Республика Татарстан*

**СЦЕНАРИЙ ИГРЫ-ПУТЕШЕСТВИЯ «ТЕРЕМ – ТЕРЕМОК»**

**В**озраст детей: младший школьный

Вид занятия: воспитательный

Форма занятия: нетрадиционная – «игра-путешествие».

Место проведения: творческое объединение «Кукольный театр»

Длительность игры: 45 минут

**Адресность игры:** игра – путешествие предназначена для детей младшего школьного возраста, количество игроков в каждой команде – не больше 8 человек

**Цель:** Создание условия для сплочения коллектива; предоставление обучающимся возможности вступить во внутригрупповое взаимодействие, прожить ситуацию сотрудничества, взаимоподдержки.

**Задачи:**

Создать эмоционально положительный настрой у воспитанников;

Учить работать в команде;

Развивать память, внимание, творческое мышление, фантазию;

Развивать любознательность;

Формировать навыки коммуникативного общения;

Воспитывать чувство коллективизма.

**Оборудование:** музыкальная подборка, рисунки домиков на доске, кроссворды, жетоны, компьютер, презентация.

**Ведущий 1.**

Я знаю, вы любите игры,

Песни загадки и пляски,

Но нет ничего интереснее,

Чем наши волшебные сказки.

**Ведущий 2.**

Недаром дети любят сказки,

Ведь сказка тем и хороша,

Что в ней счастливую развязку

Уже предчувствует душа.

**Ведущий 1.** И на любые испытания

Согласны храбрые сердца

В нетерпеливом ожиданье

Благополучного конца. [ 3,с.9]

**Ведущий 2.** Здравствуйте, ребята! Уважаемые учителя. Сегодня мы проводим игру – путешествие «Терем – теремок» по сказкам народов мира.

**Ведущий 1.** Давайте познакомимся. У нас за столами сидят две команды. Вам нужно придумать название. Первая команда придумала название «Книголюбы», а вторая – «Любители сказок».

**ГАЛЕРЕЯ МЕТОДИЧЕСКИХ ИДЕЙ**

**Ведущий 2.** А начнём игру с разминки **Что? Где? Когда?**». Я буду зачитывать задания-вопросы. Команды совещаются. Кто быстрее отгадывает, поднимает руку. И отвечает. За правильный ответ вручается цветной жетон. У кого окажется больше цветных жетонов – тот и побеждает.

**Вопросы**

1. Деревянная игрушка, колющая орехи, герой сказки Гофмана. (Щелкунчик)
2. Жаркое место рождения колобка. (Печь)
3. Поляки называют ее Едзина, чехи – Езинка, словаки – Ежи Баба, а мы? (Баба-яга)
4. Сказочный персонаж, лезущий вон из кожи. (Царевна-Лягушка)
5. Настоящее имя Царевны-Лягушки. (Василиса Премудрая)
6. Деталь женского платья, в которой помещаются озера, лебеди и другие элементы окружающей среды. (Рукава)
7. Сказочный царь-долгожитель. (Кощей Бессмертный)
8. Сказочный головной убор, который нельзя нарисовать. (Шапка-невидимка)

[ 2, с.6 ]

**Ведущий 1.** Первый конкурс « Терем-теремок » на доске вы видите нарисованные домики. У вас на столах лежат листы с таблицами. Нужно их заполнить, написать какой домик может быть использован в конкретной сказке.



Рисунок № 1



Рисунок № 2



Рисунок № 3



Рисунок № 4



Рисунок № 5

Таблица к заданию конкурса «Терем-теремок»

№ рисунка	Название сказки
1	«Три поросёнка»
2	«Колобок», «Репка», «Заюшкина избушка»
3	«Заюшкина избушка», «Снежная королева»
4	«Терем-теремок», «Сказка о рыбаке и рыбке»
5	«Рукавичка»

**Ведущий 2.** Давайте проверим выполненное задание. (жетон- победившей команде)

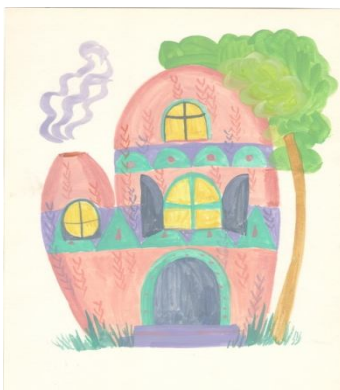
**Ведущий 1.** Продолжаем нашу игру. Следующий конкурс называется «Угадай героя». Мы вам будем загадывать загадки, а вы должны их отгадать. За каждую отгаданную загадку вы получаете жетон.

1. Вспомнил я о нём не даром,

Потому что он силён:

Семерых одним ударом

Убивать умеет он. (Храбрый портняжка)

2. Красный, пузатый, в семье огородной

«Сеньором» себя называет он гордо.

Напрасно он злится, напрасно грозитя:

Его Чипполино совсем не боится. (Сеньор помидор)

3. В жаркой Африке живёт, то потянет, то толкнёт

Айболита как- то раз от разбойников он спас. (Тяни-Талкай)

4. Хрю-хрю-хрю – каких три братца

Больше волка не боятся,

Потому, что зверь тот хищный

Не разрушит дом кирпичный. (Три поросёнка)

5. Он стойко беды перенёс,

Никто его не видел слёз. (Оловянный солдатик)

6. В детстве все нам ним смеялись, оттолкнуть его старались:

Ведь никто не знал, что он белым лебедем рождён. (Гадкий утёнок)

7. Убежали от грязнули чашки, ложки и кастрюли.

Их она к себе зовёт и в дороге слёзы льёт. (Федора)

8. Кто моет чисто даже трубочиста? (Мойдодыр) [ 1,с.95-101]

**Ведущий 2.** Внимание! Конкурс «Угадай-ка!» Командам нужно будет разгадать кроссворд с помощью загадок.

Кроссворд 1

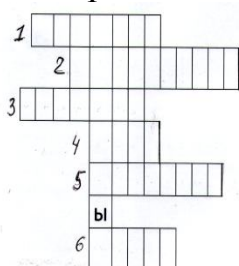

Кроссворд 2

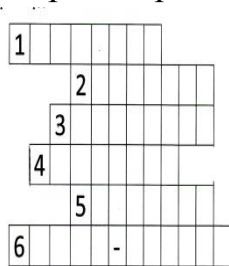

Вопросы к кроссворду 1

1. С ним Малыш знаком давно,  
Он к нему влетел в окно. (Карлсон)
2. Чуть женой крота не стала и усатого жука!  
Вместе с ласточкой летала высоко под облака. (Дюймовочка)
3. Из муки он был печён, на окошке был стужён.  
Убежал от бабки с дедом, не хотел он быть обедом. (Колобок)
4. Знает утка, знает птица, Где Кашея смерть таится.  
Что же это за предмет? Дай, дружок, скорей ответ! (Игла)
5. Была она артисткой, прекрасной как звезда.  
От злого Карабаса сбежала навсегда. (Мальвина)
6. Уплетая калачи, ехал парень на печи.  
Прокатился по деревне и женился на царевне. (Емеля) [1, с.95-101]

Вопросы к кроссворду № 2

1. Внучка к бабушке пошла, пироги ей понесла.  
Серый волк за ней следил, обманул и проглотил. (Красная шапочка)
2. Из муки он был печён, на окошке был стужён.  
Убежал от бабки с дедом, а лисе он стал обедом. (Колобок)
3. Была она артисткой, прекрасной как звезда.  
От злого Карабаса сбежала навсегда. (Мальвина)
4. Ждали маму с молоком, а пустили волка в дом...  
Кем же были эти маленькие дети? (Козлята)
5. С ним Малыш знаком давно,  
Он к нему влетел в окно. (Карлсон)
6. У Алёнушки – сестрицы унесли братишку птицы.  
Высоко они летят, далеко они глядят. (Гуси-лебеди) [1, с.95-101]

В это время проводится конкурс для болельщиков «Отгадай сказку!».

Конкурс для болельщиков «Отгадай сказку»

1. На болоте у самой опушки  
Ждёт Ивана Царевна-лягушка.
2. Заняла лиса домишко.  
Выручай, петух, зайчишку! «Заюшкина избушка»
3. Привет, друзья!  
Качусь себе по свету я! «Колобок»
4. Гуси-лебеди, Алёнушка, летят,  
Унести меня, Иванушку, хотят!
5. Кто здесь спал и кушал кашу?  
- Это я! Встречайте Машу! «Три медведя»
6. Это я, ваша мама, козлята!  
Эй, куда вы? Пойдите, ребята! «Волк и семеро козлят» [5, с.38-46]
7. Он сумел поймать волчишку.  
Он поймал лису и мишку.  
Он поймал их не сачком,



**ГАЛЕРЕЯ МЕТОДИЧЕСКИХ ИДЕЙ**

А поймал он их бочком. «Бычок – смоляной бочок»

8. был друг у Ивана немного горбатым,

И сделал счастливым его и богатым «Конёк-горбунок» [1, с.100-101]

**Ведущий 1.** Продолжаем нашу игру. Я объявляю последний конкурс «Сказочная коробка», в которой находится предмет, с помощью которого можно изготовить самые замечательные вещи, а можно и убить одного из персонажей русской народной сказки. (игла)

**Ведущий 2.** В сказочной коробке находится то, что указало путь-дорожку не только Иван-царевичу, но и одному из мифических героев Древней Греции. (клубок ниток)

**Ведущий 1.** Давайте посмотрим, что еще лежит в нашей сказочной коробке. С помощью этих предметов герой русской народной сказки нашёл своё счастье – мудрую и красивую жену, заколдованную злым Кощеем. (лук и стрела)[4, с.2]

**Ведущий 2.** Давайте подведём итоги игры. Я поздравляю победителей. Мы все хорошо потрудились! Видно, что вы любите читать сказки. Молодцы!

**СПИСОК ЛИТЕРАТУРЫ**

1. Игорь Мазнин «500 загадок для детей». – М.осква, 2006 с. 92-101
2. Е.ПП.Гачко «Знатоки книг» Педсовет № 3, московская газетная типография, М., 2014, с. 4
3. О.Г.Есенева «Салат из сказок» Педсовет № 12, московская газетная типография, М., 2010, с.9
4. О.Г.Есенева «Сказочное казино» Педсовет № 12, московская газетная типография, М., 2010, с.10
5. «Моя первая энциклопедия» серия «Книжки-малышки», ООО «СТ-ПРЕСС КНИГА», М., 2006, с. 38-46

**Верба Марина Николаевна,**

*учитель английского языка;*

**Савельева Марина Эдуардовна,**

*учитель математики;*

**Шидловская Татьяна Сергеевна,**

*учитель русского языка и литературы;*

*ГБОУ СОШ № 76 Выборгского района,*

*г. Санкт-Петербург*

**ВОЗМОЖНОСТИ ВНЕКЛАССНОЙ ДЕЯТЕЛЬНОСТИ**

**В ПАТРИОТИЧЕСКОМ ВОСПИТАНИИ**

**на основе проекта «School museum. If objects could talk...»**

**В**неклассная деятельность сегодня, когда в систему образования внедряется ФГОС, приобретает очень важное значение, так как она являлась и является уникальным средством ненасильственного, добровольного, активного обучения и достижения как предметных, метапредметных, так и личностных результатов. К тому же внеклассная деятельность предполагает развитие творческих способностей личности ребёнка в

разнообразных областях деятельности, непременно приводит к расширению кругозора, что способствует в итоге выбору будущей профессии. Наряду с этим внеклассная деятельность традиционно была направлена на патриотическое воспитание личности. И примером этого, на наш взгляд, является наш опыт внеклассной работы на основе школьного музея «Детство, опалённое войной», рассказывающего о детях блокады.

Задумывая мероприятие, связанное с музейной тематикой, мы решили объединить такие предметные области, как: литература, русский язык, английский язык и математика. Основной технологией в организации этого дела стал проект, результатом, конечным продуктом которого задумывалась экскурсия по музею «If objects could talk...» для английских гостей, прибывших из Лондона. Для этого восьмиклассники выбрали по предмету-экспонату из школьного музея, подготовили краткий рассказ (эссе) о нём, перевели его на английский язык и приготовились к приёму гостей из Англии. В роли гостей выступали шестиклассники, которые в свою очередь подготавливали математические задачи на материале Великой Отечественной войны. Таким образом, гости – «англичане» должны были сформулировать условия арифметических задач с натуральными и дробными числами на английском языке, что также являлось проектной деятельностью.

Целями и задачами такого мероприятия являются:

воспитание патриотизма на материале Великой Отечественной войны в канун 70-летия великой Победы, погружение в историю своей страны;

- совершенствование речевых навыков русского и английского языка, преодоление языковых и психологических барьеров в общении;
- развитие математического мышления и речи;
- создание позитивной, конструктивной атмосферы поэтапной проектной деятельности, ситуации успеха;
- развитие отношений сотрудничества между участниками образовательного процесса, в том числе между учителем-куратором и учеником;
- воспитание творческой личности, всесторонне развивающейся, познающей новое, умеющей реализовать свои способности и знания в условиях постоянно меняющегося мира.

Мероприятие может состоять из двух частей – подготовки и проведения экскурсии и конференции, иметь продолжительность – месяц, два. Это время проведения этапов проектной деятельности:

для команды экскурсоводов: постановка как индивидуальной, так и групповой целей (на уроке мужества, во время музейных занятий), этапы определения экспоната, о котором будет рассказывать ученик-экскурсовод, поиск материала о нём, составление рассказа-эссе, выступление перед товарищами по команде, перевод на английский язык, второе выступление на английском языке перед товарищами по команде и последний этап – проведение экскурсии для шестиклассников;

для команды учеников-гостей из Лондона: постановка цели проектной деятельности, подбор музейного материала для условий математических

ГАЛЕРЕЯ МЕТОДИЧЕСКИХ ИДЕЙ

задач и сравнительных таблиц (на основе этих задач), совместная работа с учителем-куратором по составлению задачи, её презентации и последний этап – конференция с представлением результатов проекта, которые впоследствии могут войти в экспозицию музея.

Безусловно, на всех этапах проекта осуществляется сотрудничество с учителями-предметниками, которые являются кураторами учеников.

Задание для участника команды экскурсоводов может выглядеть следующим образом: восьмиклассник выбирает музейный предмет, например репродуктор («Blockade's Radio»), собирает про него информацию, составляет литературное эссе «Голос блокадного Ленинграда» («The Voice of Leningrad in Blockade»), думает, каким образом он будет представлять экспонат (это можно сделать с использованием театрализации – прочтения стихов Ольги Бергольц, записи голоса диктора Левитана, метронома, сигналов воздушной тревоги и т.д.), будет ли он привлекать товарищей к этому. Далее учащийся переводит или составляет близкий по содержанию



английский текст для проведения экскурсии в составе команды.

А проектное задание для шестиклассника из команды гостей может быть представлено в презентации команды гостей. Например, сформулированное условие на подобранном историческом материале, вопросы к задаче и ответ, который появляется после решения на конференции.



42 тарана вражеских самолетов совершили летчики, охранявшие ленинградское небо. При этом 33 тарана закончились для наших летчиков благополучно: 18 экипажам удалось посадить свои самолеты на землю, остальные экипажи выпрыгнули на парашютах.



- Сколько самолетных экипажей спаслись на парашютах?
- Сколько командиров экипажей погибли во время таранных ударов?
- Какая часть таранов закончилась благополучно?



15  
9  
11/14



Таким образом, внеклассная деятельность, направленная в первую очередь на воспитание патриотизма, играет огромную роль в становлении личности будущего гражданина России и способствует формированию метапредметных связей, что необходимо современному человеку для реализации своего творческого потенциала. Музейная деятельность в представленном проекте – это основа развития УУД в освоении новых знаний, причём мотивация учащихся возникает на основе патриотического, гражданского чувства, а это особенно ценно и своевременно, как нам кажется. У детей в результате такой работы повышается самооценка, развиваются коммуникативные навыки в условиях сотрудничества, формируется разносторонне развитая личность с чёткой гражданской позицией.

#### СПИСОК ЛИТЕРАТУРЫ

1. Абрамова С.В. Русский язык. Проектная работа старшеклассников. – М.: Просвещение, 2011.
2. Васильев К.Б. Pilot One. Справочное пособие по английскому языку. – СПб.: Тригон, 2008.
3. Виленкин Н.Я., Жохов В.И., Чесноков А.С. Математика, 6 класс. – М.: Мнемозина, 2012.
4. Wikipedia.org.
5. Пахомова Н.Ю. Проектное обучение в учебно-воспитательном процессе школы // Методист. – 2004. – № 3.
6. <http://www.moluch.ru/conf/ped/archive/20/1390/>
7. <http://festival.1september.ru/articles/624317/>
8. <http://www.myshared.ru/slide/121809/>

*Малдыбаева Гаухар Курманиязовна,  
преподаватель английского языка,  
Политехнический колледж,  
г. Астана, Республика Казахстан*

**МЕТОДИЧЕСКАЯ РАЗРАБОТКА  
ВНЕКЛАССНОГО МЕРОПРИЯТИЯ  
ПО ПРОФЕССИОНАЛЬНОМУ АНГЛИЙСКОМУ ЯЗЫКУ**

**П**лан проведения внеклассного мероприятия

**Дата проведения:** 23.12.2014 г.

**Время:** 15-40 час.

**Участники:** группы второго курса ОГХ-13-10 б, ОГХ-13-1гб.

**Дисциплина:** Профессиональный английский язык

**Тема:** Major perspectives

**Цели мероприятия:**

**Образовательная:**

➤ Углубить знания лексического и грамматического материала.

**Развивающая:**

➤ Развивать творческую деятельность обучающихся.

**Воспитательная:**

➤ Привить интерес к изучению профессионального английского языка.

**Форма проведения:** конкурс

**Время:** 60 мин.

**Структурно-логическая схема  
и хронокарта мероприятия**

**I. Организационный момент – 3 мин.**

Приветствие

**II. Актуализация – 2 мин.**

**III. Конкурс «Major perspectives» – 50 мин.**

Выступления команд

✓ 1-тур приветствие команд (название и девиз);

✓ 2-тур «Active vocabulary» (активный словарь);

✓ 3-тур «Mimes and gestures» (мимики и жесты);

✓ 4-тур «QUIZ» (Викторина);

✓ 5-тур «Cases» (Ситуации);

✓ 6-тур Homework – «An Ideal hotel» (Домашнее задание «Идеальный отель!»)

**IV. Подведение итогов конкурса – 5 мин.**

**Ход внеклассного мероприятия:**

**I. Организационный момент – 3 мин.**

**Преподаватель:** Good afternoon, dear colleagues, students and guests! Welcome to our contest so-called “Major Perspectives”! Actually, the contest’s participants are students who are studying for Organization of Hotel Industry. Everybody knows it very well nowadays this is one of the most required job and we are going to see how far the students are educated and skillful in this sphere.

Then let's start. Please teams you are welcome!!!

Добрый день уважаемые коллеги, гости и участники конкурса! Добро пожаловать на наш конкурс «Перспективы профессии». В целом участниками конкурса являются обучающиеся по специальности организации гостиничного хозяйства. Всем известно, сегодняшнее время эта профессия самая востребованная на рынке труда, и мы увидим с Вами, какими знаниями и навыками обладают наши обучающиеся.

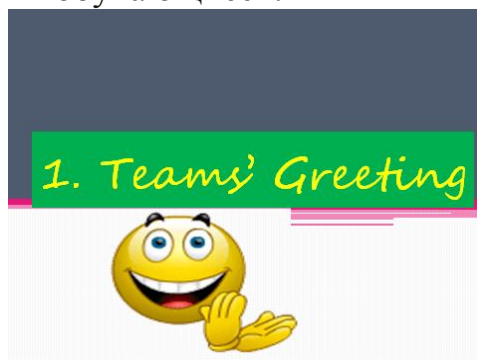

Now, dear friends you need to present your team and also tell us your motto. Thank you very much. If you are ready let me introduce the members of jury.

Перевод: А сейчас, дорогие друзья, Вам необходимо представить свою команду и девиз. Спасибо ребята. Если вы готовы, позвольте мне представить членов нашей жюри.

Преподаватель: So, we start the contest I am going to announce the second round it's called «Active vocabulary». According to its rules both teams will be given one compound word. Your task is to make as many new words as possible out of given in 2 minutes. Abbreviations are possible as well. After a word "The time up!" you need to stop writing!

Таким образом, я объявляю второй тур «Активный словарь». Согласно его правилам обе команды получают одно сложное слово. В течение 2 минут команды должны образовать как можно больше производных слов. Аббревиатуры также допускаются. После слов «Время вышло!» вы ставите точку.

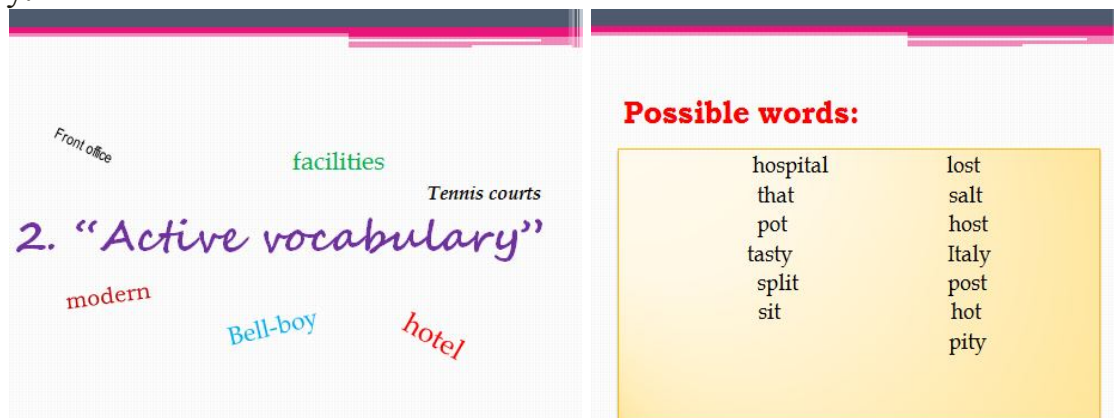

Преподаватель: Teams have already finished the first round. Let's count how many words they have written. Winners will get 5 stars. And the second team which has written fewer words also gets stars but only 2. Well, we continue

our contest we have just come to the third stage. It's very interesting and amazing task «Mimes and gestures». You will be given 7 pictures. Participants one by one explain with the help of mimes and gestures even English words but without saying key word which is in picture. All members of team should participate in it. The other members of team have to guess what is it.

**Pictures:** 1<sup>st</sup> team: *tourist, restaurant, nature, dictionary, Chinese cuisine, skiing, resort*

2<sup>nd</sup> team: *chef, cartoon, fried egg, Big Ben, hotel, skating, hospitality*

Второй тур подошел к концу, давайте посчитаем, сколько слов написали команды. Та команда, которая написала наибольшее количество слов, получит 5 звезд, а вторая команда тем не менее пополнит копилку двумя звездами. Таким образом, мы переходим к 3-му туру «Мимики и жесты». Каждой команде предоставляются картинки, каждый из участников выходит и выбирает картину и затем с помощью жестов и мимики а также английских слов объясняет своей команде, при этом не называет ключевое слово в слух, а другие члены команды должны угадать что это.

**Преподаватель:** Good for you! How many pictures were guessed so many stars you get. Dear students now it's turn to check your knowledge on your major! You will be given «QUIZ» different questions with various degrees of complexity. That team with more stars gets right to choose. In case of wrong answer another team has a chance to increase its stars. So, be attentive and look at screen. Choose how many stars?

Молодцы ребята! Сколько картинок угадаете, столько звезд получаете. Дорогие участники, теперь подошел момент проверить знания по вашей профессии. Для этого в вашем вниманию предлагаю «Викторину» с разной степенью сложности. Первым выбирает та команда, у кого в копилке больше звезд. В случае если ответ окажется не верным, вторая команда имеет возможность дать свою версию. И так, ребята внимание к доске. Выбирайте сколько звезд?

1	2	4
4	3	1
1	4	3

1 star – What is the origin of motel? (The word motel was created by combining 'motor' and 'hotel')

2 star – What is the commercial hotel? (They provide services essentially for transients, many of them travelling on business)

4 star – What is the primary function of the hotels and catering industry? (Its primary function is to provide tourists with accommodation and, to a lesser

degree, food.)

3 star – What are 3-star hotels? (Hotels with more spacious accommodation, with two thirds of the bedrooms containing a private bathroom/shower with lavatory.)

4 star – Are there any differences between resort and resident hotels? (Yes, definitely. Resort hotels are located in vacation areas whereas resident hotels are places for people who don't wish to keep house themselves and rent accommodations on a seasonal basis. )

1 star – What class of hotel is it? (Picture of 'Rixos' Hotel It is a 5-star luxury hotel)



3star – Who is a manager? Are there any synonyms for him? (The manager is responsible for establishing the policies and procedures of operation for the hotel and for seeing that they are carried out. In a small hotel, he may be the owner or co-owner, in a large hotel he is a professional hotelman or hotelier)

4 star – What is a dual responsibility of hotel management and administration? (First, they must return a profit to the owners second, they must deliver the services and quality that the guests expect)

1 star – How do we call staff who help a hotel manager? (Assistant managers)

**Преподаватель:** Thank you teams. It was great job. The next stage is called «Cases». You will be given several situations that you may face in real life. That is why it's very important to solve this within the team and act out it. Opposite team should guess it otherwise the first team gets 5 stars not 3.

Благодарю Вас за активное участие! Вы достойно справились этой задачей. Следующий тур называется «Ситуации». Вы получаете по одной ситуации, с которыми вы могли бы столкнуться в жизни. Поэтому очень важно решить, как поступить в данной ситуации в команде и сыграть это мастерски. Команда соперников при этом должна угадать, о какой ситуации идет речь, в противном случае первая команда получит 5 звезд, а не три.

Cases:

- You are a manager assistant. One of the hotel guest has occasionally lost his property such as wallet (ID, smart card and room's key) being in fitness for hotel visitors. In what way you will help him?

- You are a receptionist. One of the hotel guest asked you to clarify one nonsense. He booked a luxury number for a week beforehand but he has just



found that was already occupied by another client. What to do in this case?

**Преподаватель:** Dear students! Now it's last round «Homework». According to home assignment teams would make a short film which is called “*An Ideal hotel*”. The main criteria were:

- a) Originality of script;
- b) Acting skill;
- c) Duration no more than 5 min;
- d) Participation of all members.

Дорогие друзья! Мы подошли к последнему туру домашнее задание, согласно к чему вы должны были снять краткий видеоролик на тему «Идеальный отель!». Основные его критерии:

- ✓ Оригинальность сценария;
- ✓ Актерские навыки;
- ✓ Не более 5 минут;
- ✓ С участием всех членов команды.

**Преподаватель:** Well done! We really appreciate your creative approach in carrying out this last task. Now I would like to listen to jury members' opinion and decision about today's contest. Please you are welcome.

Молодцы! Мы очень ценим ваш творческий подход в выполнении столь нелегкой задачи. Теперь предоставляем слово нашим уважаемым жюри подвести итоги нашего конкурса.

**Преподаватель:** Unfortunately our contest «Major Perspectives» is over. We are thankful to everybody dear participants, colleagues and guests. Good bye!

К сожалению, наш конкурс «Перспективы профессии» подошел к концу. Огромное спасибо командам за участие в конкурсе. До новых встреч!

**Минеева Елена Ивановна,**

*учитель начальных классов,*

*МАОУ лицей № 159,*

*г. Екатеринбург, Свердловская область*

## **РАЗРАБОТКА ИНТЕЛЛЕКТУАЛЬНО-ТВОРЧЕСКОЙ ИГРЫ «КРЕСТИКИ – НОЛИКИ».**

**И**дея: Знакомую с детства всем игру «Крестики-нолики» можно с успехом использовать на внеклассных занятиях, в лагере, немного изменив её смысл. Крестики-нолики – это интеллектуально-творческая игра, позволяющая ввести детей в мир сказок А. Волкова, вспомнить героев книги.

**Цель:** Проверить у детей знание сказки А. Волкова «Волшебник Изумрудного города».

**Задачи:**

1. Прививать любовь к чтению произведений А. Волкова.

**ГАЛЕРЕЯ МЕТОДИЧЕСКИХ ИДЕЙ**

2. Развивать устную речь детей, мышление, сообразительность, смекалку, фантазию.

3. Воспитывать у детей чувство коллективизма, товарищества, дружбы, умение работать в команде.

**Форма проведения:** конкурсная игра.

**Краткое содержание:**

1. Оформление зала для проведения игры.

2. Деление команд, выбор названия.

3. Конкурсные задания.

4. Подведение итогов. Награждение.

**Возраст участников:** от 7 до 10 лет.

**Действующие лица:** ведущий, жюри, 2 команды по 9 человек, зрители.

**Реквизиты:**

Игровое поле с названиями конкурсов и маленькое игровое поле, названия команд «Крестики», «Нолики», табличка «Жюри», листы бумаги и ручки для игроков и жюри, шифровальный кубик, зашифрованные слова, пазлы по сказке А. Волкова «Волшебник изумрудного города», 10 предметов для конкурса «Запомни всё!», фломастеры.

**Правила проведения игры:**

Основа игры – игровое поле 3x3, поэтому число 9 служит неким символом. В каждой команде 9 человек, в игре 9 конкурсов. Командам предварительно тянут жребий. Это две карточки со знаками «х» и «о». Команда, вытянувшая «х», называется командой крестиков и начинает игру, то есть выбирает на поле конкурс для игры. «Крестики» же первыми выполняют задания этого конкурса.

Жюри оценивает выступление команд, для чего каждый член жюри поднимает карточку со знаком той команды, которая, по его мнению, победила («х» или «о»).

Команда, победившая по большинству голосов членов жюри, ставит свой знак на игровом поле на место только что сыгранного конкурса.

Выигрывает та команда, которой удалось поставить три своих знака в один ряд или поставить на поле пять своих знаков.

**Награждение:** грамотами и призами.

**Игровое поле:**

**ГАЛЕРЕЯ МЕТОДИЧЕСКИХ ИДЕЙ**

1 «Как хорошо уметь читать!»	2 «Шифральный кубик»	3 «Волшебный ковёр»
4 «Сказочный марафон»	5 «Лейся, песня!»	6 «Художник»
7 «Фант»	8 «Запомни всё!»	9 «Чёрный ящик»

**Описание конкурсов.**

**1. «Как хорошо уметь читать!»**

Команды получают листы и ручки. За две минуты они должны написать как можно больше героев сказки А. Волкова «Волшебник Изумрудного города».

\*Победитель ставит знак на маленьком игровом поле.

**2. «Шифральный кубик»**

На доске зашифровано слово □□□□□□

Это герой сказки А. Волкова «Волшебник Изумрудного города». Чтобы расшифровать слово, необходимо кинуть кубик 3 раз и открыть соответствующие буквы, отгадать слово.

1 команда – слово РАМИНА (Королева мышей, которые вынесли с макового поля Льва).

2 команда – слово ГУДВИН (Волшебник Изумрудного города).

\*Победит та команда, которая быстрее отгадает слово.

**3. «Волшебный ковёр»**

У одной из фей был волшебный ковёр, но по приказу королевы Рамины мыши прогрызли ковёр.

Командам выдаётся ковёр со сложным орнаментом (пазлы с иллюстрациями из книги).

\*Победит та команда, которая быстрее соберёт «ковёр».

**4. «Сказочный марафон»**

Задаются вопросы по очереди командам. Та команда, которая даст больше правильных ответов, победит и поставит на игровом поле свой знак.

1) Как называли жителей Голубой страны? (Жевуны.)

2) По какой дороге шла Элли? (По дороге, выложенной жёлтым кир-

пичом.)

3) Как выглядел страшила? (Голова сделана из мешочка, набитого соломой, с нарисованными на нём ртом и глазами. Одет в голубой кафтан. На голове потёртая шляпа, с которой срезаны бубенчики, на ногах старые голубые ботфорты.)

4) вспомните заветные желания Страшилы. (Получить серебряные бубенчики на шляпу, новые сапоги и настоящие мозги.)

5) Как выглядел Железный Дровосек? (Целиком из железа, руки и ноги прикреплены к железному туловищу на шарнирах; на голове вместо шапки медная воронка, на шее железный галстук.)

6) Сколько времени Железный Дровосек неподвижно стоял в лесу? (Один год.)

7) Заветное желание Железного Дровосека? (Получить сердце.)

8) На краю дороги из жёлтого кирпича Элли, Страшила и Железный дровосек увидели надпись: «Путник, торопись! За поворотом дороги исполняются все твои желания! Кто ждал друзей за поворотом? (Людоед.)

9) Заветное желание Трусливого Льва? (Немного смелости.)

10) Кто снял Страшилу, когда он застрял на шесте посередине реки? (Аист.)

11) Друг и спутник Элли в её путешествиях в Волшебную страну. (Тотошка.)

12) Жители Фиолетовой страны. (Мигуны.)

13) Аромат каких цветов усыпил Элли, Льва и Тотошку? (Аромат маков.)

14) Кто спас на маковом поле Льва? (Мыши во главе с королевой мышью Раминой.)

15) В каком виде предстал Гудвин перед Элли, Страшилой, Железным Дровосеком, Львом? ( Живая голова, Морская дева, Страшный зверь, Огненный шар)

16) Какое задание дал Гудвин Элли и её друзьям? ( Освободить Фиолетовую страну от Бастинды.)

17) Кого можно было вызвать, надев Золотую шапку? (Племя Летучих обезьян.)

18) Кто был Великий Гудвин на самом деле? (Обыкновенный человек, баллонист – поднимался на ярмарках на воздушном шаре.)

19) Из чего был построен Изумрудный город? (Из мрамора и стекла, а через зелёные очки всё казалось изумрудным.)

20) Кто стал новым правителем Изумрудного города? (Страшила.)

### 5. «Лейся, песня!»

Спеть песню, которая начинается с той буквы, которую показывает ведущий.

Команды поют по очереди. Кто больше споёт песен, тот и победит.

### 6. «Художник»

Вы прибыли в волшебную страну и встретились с героями сказки. Нарисуйте портрет любого из персонажей книги «Волшебник Изумрудного города», но не просто нарисуйте...

Каждой команде выдается лист ватмана, разрезанный на 9 частей

**ГАЛЕРЕЯ МЕТОДИЧЕСКИХ ИДЕЙ**

(пронумерованных).

Каждый из членов команды должен нарисовать свой участок общего портрета, после чего лист складывается соответственно номерам.

\*Во время работы команд проводятся музыкальные игры со зрителями.

**7. «Фант»**

В этом конкурсе немного отдохнём, поиграем, проверим какие вы внимательные.

Игра «Я+ТЫ=МЫ»

Этот конкурс рассчитан на быстроту реакции и сплоченность группы. По хлопку ведущего команды (кто быстрее) должны построиться по:

цвету волос (от светлых к более тёмным); размеру обуви (от меньшего к большему); алфавиту первых букв имени; возрасту.

\*Побеждает и ставит свой знак на поле та команда, которая лучше выполнила задание.

**8. «Запомни всё!»**

Командам выдаются лист бумаги и карандаш. Ведущий показывает предметы, приготовленные заранее, и просит командам запомнить, что лежит на столе (10 предметов). На запоминание 30-40 секунд. Затем ведущий закрывает предметы и просит командам написать то, что они увидели. Для воспроизведения даётся 1 минута. По сигналу листы собирают и сверяют с предметами на столе при вторичном осмотре. Выигрывают те, кто сумеют вспомнить большее количество увиденных предметов.

**9. «Чёрный ящик»**

Вносят два ящика (чёрные коробки), в которых лежат определённые предметы (для одной команды – Тотошка, а для другой – изумруд). Команда получает право, задать лишь 10 вопросов. Ведущий отвечает только «Да» или «Нет». После заданных вопросов команда должна сказать, что находится в чёрном ящике.

\*Выиграет та команда, которая быстрее отгадает свой предмет.

**СПИСОК ЛИТЕРАТУРЫ**

1. Волков А. М. *Волшебник Изумрудного города. Урфин Джюс и его деревянные солдаты.* – М.: Советская Россия, 1971.

2. Неццет Л. Г. *Возвращение в Беллиору.* – Н. Новгород, 1997.

**Нилкова Марина Сергеевна,**

*учитель,*

*ФГБОУ ВПО РГУПС Лиховской техникум*

*железнодорожного транспорта (ЛиТЖТ – филиал РГУПС)*

*хутор Тацин, Ростовская область*

**ВНЕКЛАССНОЕ МЕРОПРИЯТИЕ ПО ТЕМЕ  
«ЗДРАВСТВУЙ, КРАСАВИЦА ВЕСНА!», ПОСВЯЩЁННОЕ ГОДУ  
ЛИТЕРАТУРЫ В РОССИИ**

**Ц**ели: через литературное творчество русских поэтов и писателей и малые жанры фольклора:

1. расширить знаний учащихся о приметах весны, первоцветах, пере-

лётных птицах, традициях праздника «Сороки»;

2. развивать познавательный интерес к биологии и литературе;
3. воспитывать бережное отношение и любовь к живой природе;
4. прививать любовь к стихам и прозе русских поэтов и писателей.

Оборудование: компьютер, проектор.

Цифровые образовательные ресурсы: презентация +

<http://muzofon.com/search/%D0%93%D0%9E%D0%9B%D0%9E%D0%A1%D0%90%20%D0%9F%D0%A2%D0%98%D0%A6> Голоса птиц

<http://vmusice.net/mp3/%E2%E5F1%B8%EB%E0%FF+%EA%E0%EF%E5%EB%FC> Весёлая капель

<http://yandex.ru/video/search?text=%D0%B2%D0%B8%D0%B4%D0%B5%D0%BE%20%D0%BF%D0%B5%D1%80%D0%B2%D0%BE%D1%86%D0%B2%D0%B5%D1%82%D1%8B%20%D1%81%D0%BC%D0%BE%D1%82%D1%80%D0%B5%D1%82%D1%8C%20%D0%BE%D0%BD%D0%BB%D0%B0%D0%B9%D0%BD&path=wizard&filmId=cUt6dvA6UXI>

Оформление: выставка книг с произведениями А.С. Пушкина, Ф.Ю. Тютчева, А.Н. Плещеева, А.К. Толстого, И.С. Соколова - Микитова, В. Бианки, А. Береснева; выставка рисунков по теме «Весна в жизни растений и животных», плакаты по охране животных и растений, плакаты «Перелётные птицы», букет из веточек вербы.

Подготовка к мероприятию: подобрать стихи, прозу, загадки, поговорки, пословицы по теме мероприятия, раздать их ученикам; приготовить костюмы для сценки «Вздремнул»; подготовить видео- и аудио- записи, презентацию.

### Ход мероприятия

Звучит песня «Весёлая капель» (слайд 1)  
<http://vmusice.net/mp3/%E2%E5F1%B8%EB%E0%FF+%EA%E0%EF%E5%EB%FC>

Весёлая капель

**Ученик.**

По улице идёт весна,

Всем улыбается она!

Весна спешит, она не ждёт!

Спешит весна, идёт весна!

Она прекрасна и чиста!

Махнёт рукой и чудом обернётся:

Река ломает лёд, вот-вот проснётся.

Проснётся лес, кустарники, трава –

Всё возрождает вновь красавица

Весна!

**Учитель**

Добрый день, дорогие друзья! Рады вас приветствовать на нашем празднике. Весна – прекрасное время года. А.С. Пушкин называет весну «утром года». Для каждого из нас она начинается по-разному. К кому-то она приходит с первыми мартовскими днями, когда заметно прибавляется

света, а на солнышке уже можно слегка загореть (слайд 2). Для другого начало весны – бурное таяние снега, весёлое журчание ручьёв, несмолкаемый гомон грачей и первые песни скворцов. Для кого-то – это цветение первых растений. У весны есть свои приметы. Ребята, а знаете ли вы их? (ученики перечисляют приметы). Многие поэты и писатели отражали приметы времён года в своих литературных произведениях. Ребята приготовили для вас такие стихи. Прослушав их, найдите приметы весны.

**Ученик 1.**

**Весенние воды.** (слайд 3)

**Ф.Ю. Тютчев.**

Ещё в полях белеет снег,  
А воды уж весной шумят –  
Бегут и будят сонный брег,  
Бегут и блещут и гласят...

Они гласят во все концы:  
«Весна идёт, весна идёт!  
Мы молодой весны гонцы,  
Она нас выслала вперёд»

Весна идёт, весна идёт!  
И тихих, тёплых, майских дней  
Румяный светлый хоровод  
Толпится весело за ней.

**Ученик 2.**

**Весна.** (слайд 4)

**А.Н. Плещеев.**

Уж тает снег, бегут ручьи,  
В окно повеяло весною...  
Засвищут скоро соловьи,  
И лес оденется листвою!

Чиста небесная лазурь,  
Теплей и ярче солнце стало;  
Пора метелей злых и бурь  
Опять надолго миновала.

**Ученик 3.**

**А.С. Пушкин.** (слайд 5)

Гонимы вешними лучами,  
С окрестных гор уже снега  
Сбежали мутными ручьями  
На потоплённые луга.

Улыбкой ясною природа  
Сквозь сон встречает утро года;

Синея блещут небеса.  
Ещё прозрачные, леса  
Как будто пухом зеленеют.  
Пчела за данью полевой  
Летит из кельи восковой.  
Долины сохнут и пестреют;  
Стада шумят, и соловей  
Уж пел в безмолвии ночей

(Учащиеся после прослушивания каждого стихотворения называют приметы весны)

**Учитель.**

Всё раньше восходит и позднее заходит солнце, дни становятся не только длиннее, но и теплее; тает снег, и шумные ручьи сбегают к рекам, озёрам, прудам, ломается лёд; пробуждается лес и его жители - растения и животные. Просыпаются после зимней спячки животные: медведи, ежи, выползают погреться змеи, ящерицы, лягушки. А как это происходит, вы увидите в сценке на стихи *А.М. Береснева*, которую вам приготовили ребята.

**Сценка «Вздремнул».**

*Автор:*

Под сугробом, возле ели,  
Спал медведь в своей постели.  
Спал всю зиму и не ел,  
Потому и похудел.  
Вдруг услышал он сквозь сон  
Дружный птичий перезвон:

*Птицы:*

Эй, Топтыгин, хватит спать,  
Выходи весну встречать!

*Автор:*

Вышел мишка из берлоги,  
Еле держат мишку ноги.  
Потянулся и зевнул

*Мишка:*

Ох и крепко я вздремнул!

**Учитель** (слайд 6)

Праздничный день, когда на Руси встречали весну, назывался «Сороки» – в память сорока христианских мучеников. Отмечался он 9 марта по старому стилю. В этот день пекли печенья в виде жаворонков, забирались на крыши изб и пели «Уж вы жаворонки, жавороночки, прилетите вы к нам, принесите вы нам лето тёплое, весну красную» (слайд 7). Попробуем все вместе покликать весну-красную (учитель поёт вместе с учащимися).

Ребята, а какие птицы к нам в Сибирь приносят весну? (ученики отвечают).

Действительно, первые перелётные птицы – это грачи, скворцы, а за



ними спешат гуси, гуси, утки, лебеди. Одними из последних птиц появляются ласточки, они же первыми улетают на юг. Давайте послушаем их голоса

<http://muzofon.com/search/%D0%93%D0%9E%D0%9B%D0%9E%D0%A1%D0%90%20%D0%9F%D0%A2%D0%98%D0%A6> звучат голоса названных птиц). «Всё больше и больше и больше слышится в лесу птичьих голосов. Начинают петь первые прилётные птицы, токуют в глухих местах тяжёлые глухари... Пахнет смолистыми почками, корою деревьев. Поют дрозды. На вершине высокого дерева, весь в лучах восходящего солнца, воркует дикий голубь-витютень» – так описывает весеннее поведение *птиц писатель Соколов-Микитов в своём произведении «Русский лес».*

**Ученик** (слайд 7)

Начинай серенаду, скворец!

Сквозь литавры и бубны истории

Ты наш первый весенний певец

Из берёзовой консерватории.

Открывай представленья, свистун!

Запрокинься головкою розовой,

Разрывая сияние струн

В самом горле у роши берёзовой – так писал Николай Заболоцкий о наших добрых соседях, которые живут в скворечниках.

**Учитель**

Ребята, помогите ответить на вопрос – «Отчего зависит время прилёта птиц?» (Ученики высказывают свое мнение). Конечно, всё зависит от кормовой базы – насекомоядные птицы прилетают позже, ждут, пока проснут-ся комарики и жуки.

Трудно было птицам в дальнем перелёте, вот как об этом пишет в своём произведении «Лесная газета» **Виталий Бианки.**

**Ученик 1** (читает отрывок из произведения)

«Открыли весну грачи. На всех проталинах появились их стаи. Зиму грачи провели на юге нашей страны. Они очень спешили к нам на север – к себе на родину. По дороге они не раз попадали в жестокие метели. Десятки, сотни птиц выбивались из сил и погибали в пути. Первыми долетели самые сильные. Теперь они отдыхают. Они важно расхаживают по дорогам и ковыряют крепкими носами землю» (слайд 8) Необходимо беречь птиц и помогать им.

**Учитель**

А теперь вас ждут загадки о перелётных и зимующих птицах. Условие: после отгадки названия птицы, если, она перелётная вы все должны помахать руками.

**Загадки о птицах.**

Чёрный, проворный Сероспинный, красногрудый,

Говорит «Крак», В зимних рощах обитает,

Червякам – враг (грач) Не боится он простуды,

**ГАЛЕРЕЯ МЕТОДИЧЕСКИХ ИДЕЙ**

С первым снегом прилетает (снегирь)  
На одной ноге стоит,  
В воду пристально глядит, Прилетел в лесной дворец  
Тычет клювом наугад, Серый в крапинку певец (скворец)  
Ищет в речке лягушат.  
На носу сверкает капля, Одни из первых прибывают  
Узнаёте? Это ... (цапля) Они в родимый край, домой,  
Весну прибытьем извещают  
Прилетает к нам с теплом, Курлыча в бездне голубой (журавли)  
Путь, проделав длинный,  
Лепит домик под окном  
Из травы и глины (Ласточка)

**Ученик 2**

**Вот уж снег последний в поле тает...**

*А.К. Толстой*

Вот уж снег последний в поле тает,  
Тёплый пар восходит от земли,  
И кувшинчик синий расцветает,  
И зовут друг друга журавли.

Юный лес в зелёный дым одетый,  
Тёплых гроз нетерпеливо ждёт,  
Всё весны дыханием согрето,  
Всё кругом и любит и поёт.

**Учитель**

Когда солнышко нежным теплом обласкает лес, появятся первые цветущие растения. Именуются они общим словом – подснежники или...первоцветы. Посмотрев видео о первоцветах, вы узнаете о них больше (слайды 9, 10)

<http://yandex.ru/video/search?text=%D0%B2%D0%B8%D0%B4%D0%B5%D0%BE%20%D0%BF%D0%B5%D1%80%D0%B2%D0%BE%D1%86%D0%B2%D0%B5%D1%82%D1%8B%20%D1%81%D0%BC%D0%BE%D1%82%D1%80%D0%B5%D1%82%D1%8C%20%D0%BE%D0%BD%D0%BB%D0%B0%D0%B9%D0%BD&path=wizard&filmId=cUt6dvA6UXI>

**Ученик 3**

**Вербы расцвели**

А. Береснев.

Вербы первыми в апреле  
У овражка расцвели,  
Словно им на ветки сели  
Бело-желтые шмели.

Вешним солнышком согретый,  
Скачет к вербам воробей  
И глядит, как ветер с веток

Сдуть пытается шмелей.

Оказывается, первыми зацветают у нас вовсе не травы, а деревья и кустарники. Одна из первых зацветает верба или ива. Это растение очень храброе, ещё лежит снег, а у него появляются серёжки, из которых при дуновении ветра летит пыльца.

**Ученик 4**

**Подснежник** (слайд12)

**А. Береснев.**

Уставшие метели  
Уснули под кустом,  
Сугробы похудели,  
Проталинки кругом.

Резвятся шумно птицы,  
Ручей заговорил,  
И синие ресницы  
Подснежник приоткрыл.

**Учитель**

Пробирается медведь  
Сквозь лесной валежник.  
Стали птицы песни петь,  
И расцвел подснежник!

**Подснежник.** Как вы думаете, почему именно этот цветок назвали «подснежник»? Потому что он растет из-под снега - «под-снеж-ник». Это маленькое растение может выдержать даже большой десятиградусный мороз. У подснежников сок необычайный, он сахарный! Да, именно, в нем содержится много сахара, а такие растворы с большим содержанием сахара во время небольших морозов не замерзают. А научное название цветка - «галантус», что значит молочная капля. Как вы думаете, почему этот цветок сравнили с молочной каплей? Лепестки похожи на капли, а цвет белый, как у молока. С наступлением темноты цветок подснежника закрывается и становится очень-очень похож на каплю молока. У подснежника только два узких листа возле короткого стебля.

Появилось первое украшение леса – **прострел весенний или сон-трава**. Название своё – сон-трава – растение получило из-за того, что ее цветы в ненастье и холод закрыты, как будто спят, или из-за того, что использовали это зелье в народной медицине как снотворное средство. Польская легенда рассказывает, что один охотник видел, как медведь, съев сон-траву, заснул. Есть и другая легенда, послушаем её.

**Ученик 5** (слайд13)

**Легенда о сон-траве**

Когда-то в незапамятные времена за широкими листьями этого растения скрывался бес. Преследующий его Архангел Михаил пустил в него стрелу молнии, которая и «прострелила» растение, после этого листья его

превратились в узкие полоски. С той же минуты вся нечисть не смеет и приблизиться к сон-траве. А само растение стали считать не только оберегом от всякого колдовства и дурного глаза, но и символом победного оружия. Его соком даже обрабатывали копыя, чтобы отогнать темную силу.

**Учитель**

Синий первоцвет радует глаз. Над синими коврами в тёплый солнечный полдень поднимается густой медовый дух, на который летит просидевшая полгода в ульях проголодавшаяся пчела. Домой возвращаются все как одна, с голубой обножкой и каплей первого нектара.

Из трав одной из первых появляется *мать-и-мачеха*

**Ученик 6** (слайд14)

На опушке огоньки  
Целая проталинка,  
Коротышки стебельки  
И цветочек маленький.  
Листьев нет – она цветёт,  
Холодом охвачена.  
Пчёлкам самый ранний мёд  
Дарит мать-и-мачеха.

У этого растения цветки разворачиваются раньше, чем листья. У листьев – верхняя сторона гладкая, холодная – мачеха, а нижняя сторона – пушистая, нежная, тёплая – мать.

**Учитель** (слайд15)

Ранней весной зацветает *медуница*. Очень необычна жизнь её цветков. В бутонах и только что распустившиеся, они радуют мир тёмно-розовым цветом, но со временем окраска венчиков изменяется - они становятся фиолетовыми или даже синеватыми. Вот такие цветы хамелеоны. Изменяя окраску цветков, растение услужливо подсказывает своим желанным гостям – насекомым, куда спешить за угощением: в красных цветках оно ещё есть, а вот в синих, простите, уже нет – закончилось. А что сладкого нектара хватит всем, сомневаться не приходится – ведь недаром же её прозвали медуницей.

**Ученик 7** (слайд16)

Неба капли голубые кем-то брошены на снег.  
Это пролески лесные расцветают по весне.  
Все полянки голубые, голубой струится свет.  
Это пролески лесные распустились по весне.  
Пролески – одни из красивейших первоцветов. Берегите их!

**Ученик 8** (слайд17)

«Золотыми ключиками» именуется в народе первоцвет весенний, или *примула*. И, верно, соцветие склонённых на одну сторону и глядящих вниз цветков первоцвета весеннего напоминает связку ключей. Эти ключи открывают двери весне. Складочки морщинки на молодых листьях первоцвета похожи на завитки меха молодого барашка. Поэтому растение называют ещё «баранчиками». Увидев в лесу первоцвет, не рвите его на букеты.

**ГАЛЕРЕЯ МЕТОДИЧЕСКИХ ИДЕЙ**

Пусть растёт! Отцветёт – даст семена и расселится по лужайке.

**Учитель (слайд 18)**

Сон-трава, мат-и-мачеха, пролеска, медуница, хохлатка, крокусы, тюльпаны – первые весенние цветы. Несли их люди в старину, несут и сейчас – домой, на базар. Раньше рвали понемногу, потом – сколько могли. Редели их ковры в лесах. Для людей понемногу становится понятной опасность любви к первоцветам.

Давай, пройдемся медленно по лугу,  
И «Здравствуй» скажем, каждому цветку,  
Я должен над цветами наклониться  
Не для того, чтоб рвать или срезать,  
А чтоб увидеть добрые их лица,  
И доброе лицо им показать.

Ребята, в чём смысл строк этого стихотворения? (ученики высказывают своё мнение). Нужно помнить правила обращения с первоцветами (слайд 19)

**Ученик (слайд 20)**

Она пришла вслед за зимой,  
Согнав теплыню снег сполна  
Птиц воротила всех домой,  
Дел пахарю дала.

Весна – время забот для животных: птицы выют гнёзда, откладывают яйца и насиживают их; рыбы и амфибии вымётывают икру; звери просыпаются от зимней спячки, у них появляются детёныши. Пробиваются первые цветы, появляются клейкие листочки. Просыпается вся природа, у неё полно дел. Весна хлопотное время и для людей. Какие дела ждут людей? (учащиеся высказывают свои мнения). Они должны сделать скворечники, вскопать огороды, засеять поля, ухаживать за деревьями, кустарниками и т.д. (слайды 21, 22) Но особенно непростым временем года весна является для людей связанных с сельским хозяйством, ведь весной ведутся основные и очень тяжелые работы, закладывается фундамент осеннего благополучия, отсюда и большое число фольклорных взаимосвязей между понятиями «весна» и «труд», «весна» и «достаток». Но, несмотря на капризы переменчивой весенней погоды и непростые трудовые будни, народ находил время для творчества, сочиняя потешки о весне, загадки, стихи, пословицы и поговорки, а также прилежно записывая весенние приметы. Послушайте некоторые поговорки и пословицы и постарайтесь дать им объяснения.

**Ученик 3**

**Поговорки**

Весна длинным днем красна.  
Весна красная, а лето страдное.  
Весна красна цветами, а осень снопами.

**Ученик 3**

**Пословицы**

**ГАЛЕРЕЯ МЕТОДИЧЕСКИХ ИДЕЙ**

Весенний день год кормит.

Весна – наши отец и мать, кто не посеет, не будет и собирать.

Пашню пашут, так руками не машут.

Готовь сани с весны, а колёса с осени.

Вспашешь и посеешь в срок — урожай будет высок.

Кто спит весной — плачет зимою.

Весной пролежишь, так зимой с сумой побежишь.

Потрудись весной – сытым будешь зимой.

**Ученик**

Мать-природу воскрешает

Красна девица теплом,

В людях радость возрождает,

Одаряя их добро,

Призывая к жизни травы,

Будит реки и леса.

И блага творит не ради славы -

Наша девица Весна.

Учитель

На нашем празднике вы узнали много нового о прекрасном времени года. Пусть Весна принесёт вам всё самое доброе, светлое, радостное! (слайд 23)

Спасибо за участие и внимание.

Звучит песня «Как прекрасен этот мир»

**СПИСОК ЛИТЕРАТУРЫ**

1. Береснев А. Подснежник. Новосибирск: Новосибирское книжное издательство, 1986.
2. Виталий Бианки. Лесная газета. – М.: Правда, 1986.
3. Соколов-Микитов. Русский лес. – Москва: Эксмо, 2014.
4. Сергеева Мария. Растительный мир. Книга рекордов Гинеса. – Москва: Эксмо, 2009.
5. Ю.Дмитриев. Книга Природы. – М.: Детская литература, 1990.

**Панаётова Оксана Ивановна,**

*учитель начальных классов,*

*МБОУ СОШ № 2,*

*г. Салехард, ЯНАО*

**ВИКТОРИНА «ЗАНИМАТЕЛЬНЫЙ РУССКИЙ ЯЗЫК»**

**Ц**ель мероприятия

*расширить знания по русскому языку;*

*развивать логическое мышление смекалку, сообразительность, фантазию;*

*обогащать словарный запас.*

*Ход мероприятия*

*Учитель:* Ребята, кому из вас нравится русский язык? Почему? (ответы детей)

*Учитель:* Вы, наверное, уже поняли, что сегодня мы с вами отправим-

**ГАЛЕРЕЯ МЕТОДИЧЕСКИХ ИДЕЙ**

ся в страну русского языка и не простого, а занимательного русского языка. Викторина наша так и называется «Занимательный русский язык». Но прежде, чем отправиться в эту удивительную страну, мы разделимся с вами на команды и выберем капитанов (класс делится на 2 команды)

*Учитель:* чтобы определить капитанов команды, я каждой команде загадаю загадку, и кто первый отгадает, тот и будет капитаном.

*Ей бродить ничуть не лень*

Рядом с вами целый день

Стоит солнышку зайти

Так её вам не найти. (Лень)

*Первый конкурс «Заблудившаяся буква»*

*Учитель:* Послушайте стихотворение и найдите слово с «заблудившейся буквой».

Для 1 команды

1. Куклу выронив из рук

Маша мчится к маме

Там ползёт огромный лук (жук)

С длинными усами.

2. Жучка будку (булку) не доела

Неохота надоело.

Для 2 команды

1. Врач напомнил дяде Мите:

– Не забудьте об одном:

Обязательно примите

Двадцать капель (капель) перед сном.

2. Забодал меня котёл (козёл)

На него я очень зол.

Голова огнём пылает

Тело тает и сгорает.

– Я полезной быть хочу

Лампы нет, а я свечу. (Свечка)

Подведение итогов.

Второй конкурс «Образование слов»

Учитель: Вот какое задание для нас приготовили. Каждой команде даю карточки, на которых записаны в слова

ПЕНА	
ШАР	ФЛОТ
БОР	
МЕТР	

Учитель: Вы должны взять по одной букве из слова ФЛОТ и добавить в конец каждого из четырёх слов, чтобы получились новые слова. Кто справится с заданием, поднимает сигнальную карточку.

Подведение итогов.

Третий конкурс «Ребусы»

Учитель: Каждой команде я даю 4 карточки с ребусами. Ваша задача, быстрее разгадать их.



Рисунок 1



Рисунок 2



Рисунок 3



Рисунок 4

(Ответы: мороз, Юля, трибуна, Дмитрий.)

Подведение итогов.

Четвёртый конкурс «Наведи порядок»

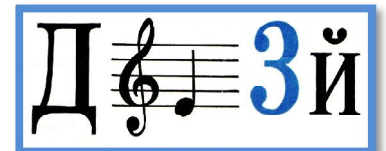
Учитель: Каждой команде я раздаю предложения. Из этих предложений вы должны составить текст. При оценивании этого конкурса, будет учитываться не только скорость, но и правильная последовательность предложений в тексте. (Детям раздаются карточки с деформированным текстом)

Текст: У курицы были цыплята. Она их повела на лужок. Около лужка протекала маленькая речка. Один цыплёнок бросился в речку. Курица заухтахла с испугу. Цыплёнок спокойно плыл по речке. Это был не цыплёнок, а утёнок.

Подведение итогов.

Пятый конкурс «Заколдованное имя»

Учитель: Ребята, как пишутся имена людей? (ответы детей)

Учитель: Правильно и следующее задание будет заключаться в следующем. По одному участнику выходят к доске. Они должны будут разгадать, какие имена зашифрованы, и записать их.

(участники отгадывают ребусы)



Рис.5



Рис.6



Рис.7

Ответы: Вова, Ваня, Наташа

Учитель: Пока ребята работают, мы будем отгадывать загадки.



1. Я фигурка небольшая  
Точка подо мной большая  
Коль спросить что соберётся  
Без меня не обойдётесь. (*Вопросительный знак*)
2. Я в двери, я и в замке,  
И в строке я нотной тоже.  
Я и гайку отвинчу  
И могу если хочу  
Телеграмму передать  
И загадку разгадать. (*Ключ*)
3. Нас много в играх набирают,  
А иногда и на нос одевают. (*Очки*)
4. Свой железный язычок  
Прячу я под колпачок,  
Созываю на урок  
А зовут меня ... (*Звонок*)  
Подведение итогов.

*Пятый конкурс «Наведи порядок»*

*Учитель:* Каждой команде я раздаю предложения. Из этих предложений вы должны составить текст. При оценивании этого конкурса, будет учитываться не только скорость, но и правильная последовательность предложений в тексте. (Детям раздаются карточки с деформированным текстом)

*Текст:* У курицы были цыплята. Она их повела на лужок. Около лужка протекала маленькая речка. Один цыплёнок бросился в речку. Курица заухтахла с испугу. Цыплёнок спокойно плыл по речке. Это был не цыплёнок, а утёнок.

Подведение итогов.

*Шестой конкурс «Заполни клетки»*

*Учитель:* В этом конкурсе вы должны будете заполнить пустые клетки, отвечая на мои вопросы. В помощь вам будут открыты буквы «О».

На экране появляется таблица, на которой открыты буквы «О».

1. Плод в скорлупе. (*Орех*)
2. Завтрак, ... , ужин. Что пропустила? (*Обед*)
3. Инструмент, которым рубят. (*Топор*)
4. Водитель машины. (*Шофёр*)

**ГАЛЕРЕЯ МЕТОДИЧЕСКИХ ИДЕЙ**

5. Место, где растут овощи. (*Огород*)
6. Домашнее животное с длинными ушами. (*Кролик*)
7. Много – люди, один – ... . (*Человек*)
8. Мелкая зимующая птичка. (*Воробей*)

Подведение итогов.

*Седьмой конкурс «Конкурс капитанов»*

*Учитель:* Для проведения последнего конкурса я приглашаю капитанов. Каждому я даю конверт с буквой. Вы должны за 1 минуту написать имена существительные, которые начинаются с этой буквы.

Пока капитаны работают, участники команд играют в игру «Составь поезд». Игроки должны записать цепочку слов – названий животных, которые едут в поезде. Слова должны располагаться в порядке увеличения слогов: сначала из одного слога, затем из двух, из трёх и т.д. Например: кот, утка, собака, гусеница.

Подведение итогов. Награждение участников.

*Учитель:* Сегодня мы провели викторину, которая показала, кто из вас лучше знает русский язык. По результатам видно, что все вы его знаете хорошо.

**СПИСОК ЛИТЕРАТУРЫ**

1. Волина В. В. *Веселая грамматика*. – М.: Знание, 1995.
2. Полякова А. В. *Творческие учебные задания по русскому языку для учащихся 1-4 классов*. – Самара: Издательство «Сам Вен», 1997.
3. *Превращения слов. Учебное пособие. Сост. Полякова А.В.* – Москва: Просвещение, 1991.
4. *Сборник загадок. Сост. М.Т. Карпенко*. – М., 1988.
5. Сухин И.Г. *Занимательные материалы: Начальная школа*. – М.: ВАКО, 2004.

**Полякова Наталья Александровна,**

*преподаватель физики,  
ЛиТЖТ – филиал РГУПС,*

*г. Каменск-Шахтинский, Ростовская область*

**РАДИО ВЧЕРА, СЕГОДНЯ И ЗАВТРА...**

**Ц**ель: расширить знания о средствах передачи информации на расстоянии, об изобретателях радио, радиоволнах и их практическом применении; воспитывать гордость за достижения нашего Отечества; развивать профессиональный интерес.

**Задачи:**

*Образовательные*

- расширить знания обучающихся по теме радиоволны и их практическом применении;
- показать историческую значимость личности А.С. Попова и его открытия для современной жизни;

*Развивающие*

- развивать познавательный интерес;
- поддерживать интерес и стремление к освоению компьютерной техни-

ки и освоению информационных технологий;

- развивать речь, умение собирать, обрабатывать информацию;
- представлять результаты своей работы перед слушателями и оценивать работу своих одногруппников;

*Воспитательные*

формировать научное мировоззрение;

гражданско-патриотическое воспитание.

**Оборудование и материалы:** персональный компьютер, мультимедиа-проектор, экран, презентации обучающихся по теме, мобильные радиостанции.

**Предварительная подготовка:** обучающиеся заранее делятся на 4-5 групп. Каждая группа получает свое задание по сбору, обработке материала и подготовке сообщения по определенной теме. (Сообщение может содержать презентацию, изображение, аудио и видеозапись).

**Ход мероприятия.**

*Звучат позывные радиостанции «МАЯК».*

*Ведущий:* Здравствуйте, уважаемые студенты и гости! Ежегодно 7 мая, по многолетней традиции, в нашей стране отмечается День радио. В основу праздника положено событие, произошедшее ровно 120 лет назад. В 1895 году русский изобретатель Александр Степанович Попов впервые продемонстрировал первый радиоприемник и осуществил с него сеанс связи. Это изобретение стало одним из величайших в истории человечества, однако путь к нему был длительным и нелегким. Вспомним, как все начиналось...

*Сообщение 1 группы студентов по теме «Биография А.С. Попова и его научные работы».*

16 марта 2014 года исполнилось 155 лет со дня рождения Александра Степановича. Он прожил очень интересную и насыщенную жизнь. Заслуженно занимает свое место в истории, ибо его изобретением и по сей день пользуется огромное количество людей, особенно: автолюбители, военные, спасатели, авиация.

Попов Александр Степанович родился 16 марта 1859 года, жил в заводском посёлке Турьинские Рудники на Урале. Отец был священником. В семье его отца, кроме Александра, было еще шестеро детей. Саша любил мастерить разные модели машин. Возле дома было много ручьёв, на них он строил водяные мельницы. Всё это его очень интересовало. Всегда учился очень хорошо: и в Далматово, и в Перми, и в духовной семинарии, очень гордился своим отличным аттестатом. В 1882 году окончил физико-математический факультет Петербургского университета и был оставлен в нем для подготовки к научной деятельности. Был преподавателем физики и электротехники Минного офицерского класса и технического училища морского ведомства в Кронштадте. С 1901 года – профессор физики, с 1905 года – директор Петербургского электротехнического института.

Попов был убежден в возможности связи без проводов при помощи электромагнитных волн. Его эксперименты по созданию радиоприемника начались с 90-х годов XIX века. В их основу легли публикации работ Г. Герца по электродинамике. Примечательно, что первой радиограммой А.С. Попова

стали слова «Генрих Герц». В схеме первого радиоприемника, созданного Поповым, использовался чувствительный элемент – когерер. Во время опытов было обнаружено отражение радиоволн от кораблей, а также то, что прибор регистрирует на больших расстояниях грозозаряды – грозоотметчик. Первый прибор для радиосвязи был не совсем таким, каким мы представляем сегодняшнее радио или радиоприемники. В первом изобретении радиосвязь была возможна только в пределах 250 метров. Автор работал над усовершенствованием прибора, и к 1901 году его устройство стало ловить волны в радиусе 150 км.

С помощью радио спасли жизнь моряков с броненосца «Генерал-адмирал Апраксин». В ноябре 1899 года броненосец отправился в заграничное плавание. Из-за густого тумана корабль сел на камни у острова Гогланд в Финском заливе и получил тяжёлые повреждения. Связи с островом не было. Зимой броненосец крепко сидел на камнях и был затёрт во льдах. Экипаж был в отчаянии, предстояла зимовка, продовольствия вряд ли хватило бы, моряки готовились к самому худшему. Услышав о катастрофе, Попов предложил установить радиосвязь между Гогландом и ближайшим к нему островом Котка. В суровых зимних условиях были построены станции. Капитану ледокола «Ермак» была передана радиограмма. Ледокол вышел в море, и людей спасли.

Известна история о том, как американцы обещали Попову неограниченные средства для переезда в их страну и проведения опытов, при условии, что права на изобретение будут принадлежать американской фирме, на что Александр Степанович ответил: «Я русский человек, и все свои знания, весь свой труд, все свои достижения я имею право отдать только моей Родине. Я горд тем, что родился русским. И если не современники, то, может быть, потомки наши поймут, сколь велика моя преданность нашей Родине, и как счастлив я, что не за рубежом, а в России открыто новое средство связи».

Работы Попова получили высокую оценку уже у его современников в России и за рубежом: приемник Попова был удостоен Большой золотой медали на Всемирной выставке 1900г. в Париже.

Умер Александр Степанович 13 января 1906 года от инсульта. Ему было всего 46 лет. Именем А.С. Попова названы: астероид, кратер на Луне, музей связи в Москве, приборостроительный завод в Омске, улицы в разных городах. Так же существуют почтовые марки, посвященные А.С. Попову. В Ленинграде был установлен памятник изобретателю, учреждена золотая медаль имени Попова, за выдающиеся работы и изобретения в области радио.

В 1945 году 7 мая в СССР широко праздновалось 50-летие со дня изобретения радио, и правительство страны приняло решение считать эту дату ежегодным праздником – «Днем радио».

*Ведущий:* Так в нашей стране появился еще один профессиональный праздник, который теперь ежегодно отмечают не только радисты, но и работники всех отраслей электросвязи, радио и телевидения, а также информатизации.

*Ведущий:* В этом году наша страна отмечает еще одну знаменательную дату – 70-летие Великой Победы. Трудно переоценить значение радио и в го-

ды Великой Отечественной войны. С первых ее дней радиосвязь стала важнейшим средством оперативного управления войсками и информирования населения огромной страны. «От Советского Информбюро» — эти слова, начиная с 24 июня 1941 г. и до конца войны, открывали сводки сообщений с фронта, которые с волнением ежедневно слушали тысячи людей.

*Сообщение группы студентов «Значение радио в Великой Отечественной войне»*

В первые месяцы войны противнику удалось разрушить значительную часть наших воздушных и полевых кабельных линий, что привело к длительным перерывам в работе проводной связи.

Во время войны крупнейшими отечественными радиозаводами и научно-исследовательскими институтами были изготовлены переносные ультракоротковолновые радиостанции, предназначавшиеся для стрелковых и артиллерийских частей, радиостанция РБМ-5, которая использовалась как личная радиостанция командующих армиями, несколько типов специальных танковых радиостанций, радиостанций воздушно-десантных войск, разнообразные конструкции радиоприемников. Высокую оценку получили специальные ультракоротковолновые радиостанции для Военно-воздушных сил, а также радиостанции наведения для истребительной, бомбардировочной и штурмовой авиации. Огромную роль в улучшении военно-морской связи сыграли разнообразные радиопередатчики и радиоприемники, гидроакустические и гидролокационные станции.

Москва была еще далеко от линии фронта, однако учебные воздушные тревоги объявлялись довольно часто. Но ровно через месяц после начала войны, 22 июля в десять часов вечера над Москвой разнеслось сообщение о настоящей воздушной тревоге. Это был массированный немецкий налет, целью которого было не только вызвать панику среди населения, но и в первую очередь вывести из строя оборонные объекты, разрушить электростанции и крупные заводы, архитектурные памятники. Как известно, это им не удалось, во многом благодаря своевременному радиооповещению как военных подразделений, так и мирного населения. В октябре вокруг Москвы и многих важных объектов страны были установлены радиолокационные станции, входившие в систему ПВО.

Немалую роль сыграла радиосвязь и в блокадном Ленинграде.

*Звучит в записи звук метронома.*

С 6 сентября 1941 г. Центральное радиовещание начало передачи из осажденного Ленинграда, которые продолжались все 900 дней блокады.

Для оповещения ленинградцев о вражеских атаках на улицах города было установлено 1500 громкоговорителей. Кроме того, сообщения транслировались через городскую радиосеть. Сигналом тревоги стал звук метронома: его быстрый ритм означал начало воздушной атаки, медленный – отбой. Радиовещание в блокадном Ленинграде было круглосуточным. В городе действовало распоряжение, запрещающее отключать радиоприемники в домах. Дикторы радио рассказывали о ситуации в городе. Когда прекратилось вещание радиопередач, стук метронома все равно продолжал транслироваться в эфире. Его стук называли живым биением сердца Ленинграда.

Вся страна узнала о подвиге сержанта батальона связи И. С. Новикова, который, исправляя поврежденную линию связи, был смертельно ранен, но сумел зажать в зубах концы поврежденной линии, не допустив обрыва связи. Сержант был посмертно награжден орденом Красного Знамени.

Радиосвязь сыграла неоценимую роль в организации и руководстве партизанским движением, координацией действия партизанских штабов с частями Армии и Флота. Ее обеспечивали радиолюбители-коротковолновики, служащие в партизанских отрядах, где телефонная связь была практически невозможна. В 1942 г. специально для партизанских частей были созданы экономичные переносные легко маскируемые радиостанции с автономным питанием.

Особая роль принадлежала специальным подразделениям радиопомех, с помощью которых велось круглосуточное наблюдение за важнейшими радиосетями противника, выявлялись основные и запасные частоты вражеских радиостанций. С середины 1943 г. специальные самолеты–постановщики помех успешно противостояли действиям немецкой авиации. Радиопомехи не только нарушали управление немецкими войсками и подавление средств связи, но и осуществляли радиодезинформацию и радиодемонстрацию на ложных участках сосредоточения войск. Так во время окружения 6-й полевой армии Паулюса под Сталинградом для дезинформации штаба армии была выделена специальная радиостанция с позывными войск Манштейна, пытавшихся деблокировать окруженную группировку противника. Командующий группой войск, защищавших Кенигсберг, генерал-полковник Ляш, взятый в плен, показал: «...эффективные действия забивающих средств русских не давали возможности использовать радиосвязь, и мои действия не могли координироваться ставкой верховного главнокомандующего. Это послужило одной из причин моей капитуляции».

Исключительно напряженной и ответственной была работа военных радиостов во время Берлинской операции, они обеспечивали многоканальную радиосвязь.

*Ведущий:* Мчатся по стальным магистралям поезда. А рядом с ними, то опускаясь, то поднимаясь, тянутся подвешенные на столбах-опорах провода; в специальных траншеях уложены многожильные, покрытые надежной броней кабели бегут от тарелок-антенн невидимые линии радиорелейной связи, пролегли каналы связи от искусственных спутников Земли, светятся экраны телевизоров.

Все это – средства связи современного железнодорожного транспорта. Они надежно связывают его штаб – Министерство путей сообщения – со всеми железными дорогами, отделениями дорог и станциями, а станции, отделения и дороги – друг с другом.

*Сообщение группы студентов «Радиосвязь на железнодорожном транспорте». Обучающиеся данной группы при сборе информации посетили железнодорожную станцию Лихая и на практике познакомились с различными видами радиосвязи.*

Непрерывно по линиям железнодорожной связи идут огромные потоки информации, помогающей четко управлять работой сложного, протянувшегося

ся на многие десятки тысяч километров транспортного конвейера.

Сегодня немислимо представить железные дороги без четко действующей связи – они без нее попросту останутся. А начиналась связь на наших железных дорогах так.

В 1852 году под руководством коллежского советника Якоби был устроен электромагнитный телеграф с подземной проводкой при Петербурго-Московской железной дороге. В 1888 году, были проведены первые опыты применения на железных дорогах телефонной связи. Так связь делала свои первые робкие шаги на железнодорожном транспорте.

После войны началась радиофикация железнодорожного транспорта. Транспорт получил специальную железнодорожную радиостанцию ЖР-1, простую по конструкции, не чувствительную к тряске, к воздействию высокой температуры, влажности. Благодаря этой радиостанции оказалось возможным установить радиосвязь маневрового диспетчера с машинистами маневровых паровозов.

Радио с конца военных 1940-х годов начало обслуживать сортировочные станции, оно впервые связало машиниста поездного паровоза с диспетчером, с командирами транспорта и повысило безопасность движения.

В 1948 году работники связи Сталинской дороги положили начало патристическому движению железнодорожников, основной целью которого стала радиофикация железных дорог. Сплошная радиофикация была закончена в 1950 году.

Прошли годы, десятилетия, железные дороги ушли далеко вперед по пути своего развития, и средства связи вместе с ними. Теперь, помимо телефона и телеграфа, на железных дорогах широко используются телевидение, радио, радиорелейная и космическая связь.

Железнодорожная связь предназначена для передачи приказов и распоряжений по оперативному руководству многоотраслевым и сложным хозяйством железных дорог, протянувшимся на многие тысячи километров.

Особенно необходима надежная связь работникам, организующим движение поездов. Она помогает им своевременно отправлять и принимать поезда, расформировывать и формировать составы, руководить работой станций, лучше использовать локомотивы, вагоны, путевые и погрузочно-разгрузочные машины и механизмы. Она же повышает безопасность движения поездов, пропускную и провозную способность линий.

Для решения каждой из этих задач – своя связь.

На сети РЖД применяются следующие виды проводной связи:

- поездная диспетчерская – для переговоров поездного диспетчера с дежурными по станциям, входящих в его диспетчерский круг
- поездная межстанционная – для переговоров дежурных двух соседних раздельных пунктов
- постанционная – для служебных переговоров работников станций между собой и передачи телеграмм на линейные станции в пределах отделения дороги
- линейно-путевая – для переговоров работников дистанции пути

- магистральная – для связи РЖД с управлениями дороги и дорог между собой
- дорожная – для служебной связи между управлением дороги и отделениями, крупными станциями, депо и между собой
- местная станционная – для общей служебной связи работников станции
- информационная – для передачи на сортировочную станцию сведений о подходе поездов
- энергодиспетчерская – для связи энергодиспетчера с тяговыми подстанциями и дежурными по станциям участка.
- Кроме проводной связи, на железных дорогах используется также радиосвязь:
  - станционная — для переговоров работников службы движения на станции по вопросам организации перевозочного процесса.
  - поездная — для переговоров машинистов локомотивов, находящихся на участке с дежурными по станциям и поездным диспетчером.
  - маневровая — для ведения местных переговоров машинистов локомотивов, технических работников, обслуживающих станцию или узел.

Первым видом беспроводной связи на железных дорогах стала станционная радиосвязь. Она соединила маневрового диспетчера, дежурных по паркам и горке с машинистами маневровых и горочных локомотивов. Позже появилась поездная радиосвязь, связавшая поездных и локомотивных диспетчеров, а также дежурных по станциям с машинистами поездных локомотивов, ведущих составы от станции к станции.

Еще позже появились портативные радиостанции — радиы у списчиков вагонов, у путейцев, связистов и электрификаторов, занятых ремонтом, а также у составителей поездов.

Последнее достижение в радиофикации железнодорожного транспорта единая система радиосвязи под названием «Транспорт». Она дополняет ранее действующую радиосистему, но исключает помехи, возникающие в железнодорожных узлах, где пересекаются несколько линий, помогает машинистам связываться с ремонтными бригадами, работающими на перегонах, дежурными по станциям и переездам, машинистами локомотивов встречных поездов. Она же используется и для телеуправления локомотивами.

В систему «Транспорт» входят также ремонтно-оперативная радиосвязь и радиосвязь внутри фронта работ. Первая обеспечивает контакт руководства дистанции пути, сигнализации со своими подразделениями, работающими на перегонах и станциях. В свою очередь руководители этих подразделений могут разговаривать по радио с машинистами локомотивов, дежурными по станциям и поездными диспетчерами. Вторая предназначена для путевых машинных станций, восстановительных и пожарных поездов, бригад по ремонту и текущему содержанию пути, энергосетей, устройств автоматики и связи. Она помогает лучше организовать работу, используется для своевременного оповещения о приближении поезда.

И, наконец, радиосвязь бригадира пассажирского поезда с дежурными



билетных касс. Благодаря ей сведения о свободных местах в поезде и другая информация своевременно поступают на попутные станции.

На железнодорожном транспорте применяются также установки звукофикации и радиотрансляции в поездах, громкоговорящие установки на сортировочных горках, на вокзалах и пассажирских платформах.

Все виды связи помогают железнодорожникам организовать четкую и бесперебойную работу огромного железнодорожного конвейера. Дело не только в том, что у нас все поезда дальнего следования обслуживаются радио, и пассажиры, находясь в пути, не теряют ни на минуту связи со всеми, самыми отдалёнными уголками великой страны.

*Ведущий:* Несмотря на широкое распространение телевидения и сети Internet, радио по-прежнему имеет довольно большую популярность среди населения. И в наше время работает огромное количество радиостанций, применяющихся как в качестве средств массовой информации, так и в культурно-развлекательных целях.

*Сообщение группы студентов на тему «Радио в современном мире»*

Радио – по праву одно из величайших изобретений человечества, позволившее преодолеть пространственные барьеры между людьми, отправлять и получать информацию на огромные расстояния практически мгновенно.

Порядка 25 лет назад в США был проведен социологический опрос о современных «чудесах мира», первое место в котором получило радио. Только представьте, насколько сильно в те годы будоражило сознание людей возможность мгновенной передачи информации на немыслимые расстояния без применения проводов. Благодаря радио производились перелеты через полюс, проводились передачи данных между исследовательскими центрами и группами научных экспедиций в самых отдаленных уголках мира. Именно благодаря изобретению радио появилось современное радиовещание и телевидение, позволившее людям, не имеющим доступа к театрам или операм, слушать любимые классические произведения, находясь в сельской глубинке.

Но, как известно, прогресс не стоит на месте, и радио находит все новые применения. Так, например, радиоволны применяются для радиоуправления, радионавигация, определение местоположения объектов в пространстве, которое широко применяется в военной и промышленной сфере.

Сегодня средствами радиосвязи оснащены все виды самолётов, морских и речных судов, научные экспедиции. Всё более широкое развитие находит диспетчерская связь на железных дорогах, на стройках, в шахтах. Космическая связь преодолевает огромные расстояния, с её помощью мы получаем ценную информацию.

К 2001 год в России было уже около 120 радиостанций. В 2000 году было создано множество коммерческих радиостанций, которые с успехом функционируют и до сих пор. Это «Русское радио», «Радио ретро», «Авторadio» и многие другие очень популярные в наши дни станции.

*Ведущий:* Уважаемые студенты и гости, наше мероприятие подходит к концу, и в заключении хотелось бы узнать:

- Какие радиостанции вызывают наибольший интерес у вас?
- Как часто и где обычно вы слушаете радио?

- Что именно вы любите слушать по радио?

**СПИСОК ЛИТЕРАТУРЫ**

1. Изобретение радио. Кто был первым? // Журнал «Наука и жизнь». – № 3. – 2006.
2. Календарь памятных дат: классные часы на патриотические темы. 5-11 классы / сост. И.И. Варакина, С.В. Парецкова. – Волгоград: Учитель, 2007. – 167 с.
3. Сайт <https://ru.wikipedia.org/>

**Сафонова Валентина Михайловна,  
Семенова Надежда Ивановна,  
Фотикова Ирина Викторовна,**

*преподаватели,  
ГАОУ КО СПО Калужский медицинский колледж,  
г. Калуга*

**КОНФЕРЕНЦИЯ «ЗДОРОВЫЕ ПОЧКИ – ДОЛГАЯ ЖИЗНЬ»**

**Ц**ели конференции:

• эффективное взаимодействие и профессиональное общение студентов специальности «Лабораторная диагностика» и «Фармация» с врачами, коллегами, пациентами;

• закрепление профессиональных компетенций по специальности «Лабораторная диагностика» и «Фармация» при решении ситуационных задач, связанных с профессиональной деятельностью специалистов;

• закрепление и расширение знаний по теме.

**Актуальность конференции:**

Для максимально эффективного оказания медицинской помощи населению важно уделять внимание обучению специалистов (лабораторных техников и фармацевтов) конструктивному диалогу, взаимопониманию между специалистами разных специальностей, в том числе и с врачами, а также профессиональному общению с пациентами.

Для этого, в конференцию, с целью обучения специалистов, включена ролевая игра и ситуационная задача. Это дает возможность комплексно представить ситуацию с момента постановки диагноза врачом, проведением лабораторного исследования, подтверждения диагноза врачом, назначения лечения, отпуска лекарственных средств из аптеки, консультация по приему лекарств.

**Задачи конференции:**

• показать взаимосвязь работы врача, лабораторного техника и фармацевта, раскрыв роль в лабораторного техника и фармацевта, с учетом компетентностного подхода;

• развивать у студентов чувство личной ответственности за выполненную работу;

• развивать осознание значимости выбранной профессии.

**Участники мероприятия:**

студенты выпускных групп специальности «Лабораторная диагностика» и «Фармация».

**Ведущие:** Петрова В., гр. ЛТ 041, Разоренов В., гр. ЛТ 041

**Присутствовали:** студенты 1,2,3 курсов отделения «Фармация» и «Лабораторная диагностика», заведующая отделением С.Н.Сашина, методист колледжа Е.В.Лаврова, психолог и преподаватели колледжа.

**Оборудование:**

рефераты студентов на тему «Здоровые почки – долгая жизнь», таблица строения почек, имитация рабочего места для лабораторных исследований, фармацевта первостольника, врача – уролога, образцы лекарственных средств, гербарий лекарственных растений, применяемых в комплексной терапии урологических заболеваний, набор лабораторного оборудования для исследования мочи, бланки анализа мочи, рецептурные бланки, мультимедийная установка.

**Структура конференции:**

I. Организационный момент.

II. Вступительная часть. Приветствие ведущих.

III. Основная часть: сообщения студентов, стихотворение, миниатюра профессиональной направленности: прием врача – уролога, в клинической лаборатории, демонстрация клинических лабораторных исследований мочи, демонстрация лекарственных средств, при различных заболеваниях почек.

IV. Подведение итогов.

**Сценарий к конференции:**

**«Здоровые почки – долгая жизнь»**

I. **Организационный момент.** Звучит музыка. На экране показан слайд с эпиграфом Торо: «Судите о своем здоровье по тому, как вы радуетесь утру и весне». В зале присутствуют гости и участники конференции.

**II. Вступительная часть. Приветствие ведущих.**

**Первый ведущий** (Петрова Виктория): Добрый день! Мы, ведущие **Петрова Виктория и Разоренов Вячеслав**, рады приветствовать всех собравшихся в этом зале на научно – практическую конференцию.

**Второй ведущий** (Разоренов Вячеслав): Во всем мире с 2006 года, во второй четверг марта отмечается Всемирный День почки. В России этот день до 2010 года он не имел Всероссийского масштаба. Впервые в нашей стране 11 и 12 марта 2010 года в Коломне проведен форум «Здоровье нации – наше общее дело». В работе форума принимали участие более 300 человек.

**Первый ведущий** (Петрова Виктория): В этом году исполняется пять лет, как этот День имеет Всероссийский характер. В связи с этим, тема нашей конференции: «Здоровые почки – долгая жизнь». Вашему вниманию для обсуждения предлагаются вопросы этиологии, патогенеза, методы лабораторной диагностики, основные направления лечения, группы лекарственных средств, используемые в комплексной терапии следующих заболеваний: **пиелонефрит, гломерулонефрит, нефрит, почечная недостаточность, мочекаменная болезнь.**

**Второй ведущий** (Разоренов Вячеслав): В конференции участвуют студенты 4 курса 2 специальностей: «Лабораторная диагностика» и «Фармация».

В зале присутствуют студенты 1, 2 и 3 курсов специальностей «Лабораторная диагностика» и «Фармация». Их познания в данной области различны. Я предлагаю сначала посмотреть миниатюру «Студент – первокурсник на

приеме у врача».

**Миниатюра**

**В кабинете врача.**

**Студент (Чайка Илья):** Здравствуйте, доктор!

**Врач (Русских Екатерина):** Здравствуйте! Проходите, что вас беспокоит?

**Студент:** Доктор, у меня появились боли в области поясницы, я не знаю, в чем причина. Мне тяжело наклоняться, ходить.

**Врач:** Так, повернитесь ко мне спиной (доктор постукивает по спине в области расположения почек). Все понятно, вас беспокоят почки!

**Студент:** Почки? Что это такое?

**Врач:** Вы, что, не знаете, что такое почки?!

Далее врач рассказывает о значении почек в организме.

**Студент:** Выходит, что почки должны быть здоровыми, чтобы организм нормально функционировал?! Расскажите мне более подробно о почках.

**Врач:** Почки – это парный орган темно – красного цвета, массой 120-200 г.

Рассказ врача о расположении почек в организме.

**Студент:** А из чего состоят почки?

**Врач:** Давайте посмотрим на таблицу.

Рассказ врача о строении почек.

**Студент:** А из чего же и как образуется моча?

**Врач:** Рассказ врача о мочеобразовании.

**Студент:** Доктор, а сколько мы выделяем мочи в сутки?

**Врач:** В среднем, здоровый человек выделяет конечной мочи 1,5-2 литра в сутки. А первичной мочи в сутки образуется 150-180 литров.

**Студент:** Спасибо, доктор, но что, же мне делать сейчас, когда они болят?

**Врач:** Я выпишу вам направление на общий анализ мочи. Вам необходимо сдать мочу на анализ в клиническую лабораторию, и на основании результатов я установлю диагноз и назначу лечение.

**Студент (выйдя из кабинета врача):** Еще нет 10 часов, и я успеваю сдать анализ – отлично! (направляется в лабораторию)

**В лаборатории.** За столом сосредоточенно работает медицинский лабораторный техник (Иванова Мария).

**Студент:** Анализ можно сдать?

**Лаборант:** Пожалуйста, оставьте вот здесь.

**Студент:** сдает анализ мочи.

**На следующий день наш студент вновь пришел на прием к врачу.**

**Студент:** Добрый день! Я выполнил все ваши рекомендации. Боль не проходит. Скажите, результаты анализа готовы?

**Врач:** Да. Учитывая показатели мочи на основании результатов анализа вам выставляется диагноз – пиелонефрит (врач дает рекомендации по лечению). Вот вам рецепт. Через 7 дней вы должны повторить анализ мочи.

**Студент:** Доктор! Скажите, пожалуйста, что это за заболевание и чем оно опасно?

**Врач:** Подробно о данном заболевании расскажет аспирант Идеатуллина

Зера (доклад о пиелонефрите).

**В аптеке.**

Студент подает фармацевту рецепт.

**Фармацевт** (Пильщикова О.) принимает рецепт на лекарственное средство, выписанное врачом, рассказывает о препаратах, применяемых в комплексной терапии лечения пиелонефрита.

**Первый ведущий:** Знакомая нам всем история.

Заболевания почек - одна из актуальных проблем современной медицины. Нередко они протекают бессимптомно, человек обращается к специалисту, когда патология уже развилась. Как же классифицируются данные болезни?

**Второй ведущий:** Нефрологические заболевания делятся на две группы: острые и хронические. К *острым* относятся гломерулонефрит, острый неосложненный пиелонефрит, острое поражение почек. К *хроническим* - диабетическое поражение почек, хроническая почечная недостаточность как исход заболеваний почек, гипертензивная нефропатия.

**Первый ведущий:** В группу риска по заболеваниям почек и мочеполовой системы попадают: мальчики в возрасте до 3 лет, болеющие пиелонефритом, женщины всех возрастных групп, так же болеющие пиелонефритом, мужчины пожилого возраста.

**Второй ведущий:** В последние 20 лет значительно изменилась структура заболеваний почек. Количество больных острыми гломерулонефритами снизилось, а распространенность пиелонефритов и нефропатий увеличилась.

**Первый ведущий:** Мы приглашаем следующего участника конференции – Голубеву Юлию с докладом о гломерулонефрите (доклад о гломерулонефрите, причинах возникновения и профилактике).

**Второй ведущий:** Фармацевт Пильщикова Оксана расскажет о применении лекарственных средств при данной патологии.

**Первый ведущий:** Следующий докладчик – Хохрова Ульяна. Она расскажет о нефрите.

**Второй ведущий:** О том, какие препараты существуют для лечения нефрита, расскажет фармацевт Соломатина Юлия.

**Первый ведущий:** Чем опасна почечная недостаточность? Об этом сообщит Рябик Екатерина.

**Второй ведущий:** Разработаны препараты, позволяющие лечить данное заболевание. О них расскажет Пильщикова Оксана.

**Первый ведущий:** Последнее заболевание, которое мы рассмотрим в рамках нашей конференции – мочекаменная болезнь. Мы приглашаем Идеатуллину Зеру.

**Второй ведущий:** Соломатина Юлия расскажет о применении лекарственных средств в комплексной терапии лечения мочекаменной болезни.

**Первый ведущий:** Сегодня мы рассмотрели наиболее встречаемые заболевания почек, но существуют и другие. На следующей конференции мы продолжим данную тему. В заключении, послушайте о том, как предупредить заболевания? (Даются рекомендации).

**Второй ведущий:** На какие симптомы должен обратить внимание чело-

век, страдающий микробно-воспалительным заболеванием мочевого тракта?

Присутствующие в зале отвечают на поставленный вопрос.

В любом случае, мы рекомендуем сделать анализы мочи и крови, чтобы понять направление дальнейших исследований.

Конференция окончена и вашему вниманию предлагаем фрагмент передачи «Жить здорово!».

**Первый ведущий:** Таким образом, в ходе конференции вы проследили взаимосвязанную работу врача, лабораторного техника и фармацевта при решении профессиональных задач. Кроме того, будущие специалисты, студенты 4 курса, показали степень готовности к профессиональной деятельности и овладение профессиональными компетенциями.

Мы надеемся, что данная конференция поможет вам в овладении профессией. Желаем вам здоровья! Всего доброго! До свидания!

#### **СПИСОК ЛИТЕРАТУРЫ**

1. Вебер В.Р., Швецова Т.П. *Лабораторные методы исследования. Диагностическое значение: Учеб пособие.* – М.: ООО «Медицинское информационное агентство», 2008. – С. 496.

2. *Здоровый образ жизни: Учебное пособие*, Пискунов В.А., Максинаева М.Р., Тупицына Л.П., Егорова Т.И., Айриян Э.В., Прометей, 2012. – С. 86.

3. Машковский М.Д. *Лекарственные средства. Пособие для врачей.* – 16-е изд., М.: Новая волна, 2016. – С. 1216

4. *Основы медицинских знаний и здорового образа жизни: Учебное пособие*, Айзман Р.И., Рубанович В.Б., Суботялов М.А. Сибирское университетское издательство, 2010. – С. 214.

5. *Практическая урология. Руководство для врачей / под ред. П.В. Глыбенко, Ю.Г. Аляева.* – М.: Медфорум, 2012. – С. 352.

6. *Урология: Учеб. Пособие для студ. ВУЗ/С.Х. Аль-Шукри, Р.Э. Амдий, Ю.А. Бобков и др.; Под ред. С.Х. Аль – Шукри и В.Н. Ткачука.* – М.: ИЦ «Академия», 2005. – С. 448.

**Шановалова Елена Николаевна,**

*руководитель физического воспитания,*

*ГБОУ ВО МО Международный университет*

*природы, общества и человека «Дубна»,*

*Колледж государственного университета «Дубна»*

*г. Дубна, Московская область*

#### **СПОРТИВНО-МАССОВОЕ МЕРОПРИЯТИЕ «ДЕНЬ ЗДОРОВЬЯ»**

**В**семирный день здоровья – праздник, который ежегодно отмечается во всем мире. В этот день во многих учебных заведениях проходят различные спортивные и пропагандистские мероприятия, ориентирующие молодежь на правильный, здоровый образ жизни. В Колледже государственного университета «Дубна» существует традиция отмечать День здоровья в первую неделю сентября, когда учащиеся только вышли на учебу и полны сил и энергии. Формат мероприятия – спортивные соревнования, в которых задействованы все учащиеся и преподаватели.

Ежегодно к подготовке и проведению мероприятия подключаются не только студенты, но и все преподаватели, каждый из которых отвечает за оп-

ределенный этап праздника. Такая совместная работа объединяет и способствует развитию и укреплению межличностных отношений и связей с общественностью. Мы стараемся не ограничивать учащихся как во время подготовки праздника, так и во время участия в нем.

**Организационный этап**

Цель: воспитание поколения, стремящегося к здоровому образу жизни, посредством вовлечения студентов в спортивное движение, привлечение студентов колледжа к систематическим занятиям физической культурой и спортом.

Задачи:

- способствовать формированию у учащихся представления о ведении правильного, здорового образа жизни;
- заинтересовать учащихся изучением вопросов здоровья, правильного питания и необходимости иметь хорошую физическую форму;
- пропагандировать здоровый образ жизни и занятия спортом;
- способствовать развитию таких навыков и умений, как выносливость, ловкость, сила воли, ловкость и др.;
- преодоление барьера в общении учащихся между собой и укрепление дружеских связей, а также повышение эмоционального уровня и снятие стресса;
- привлечь внимание учащихся к различным видам спорта и выявить лучших для участия в городских и областных спартакиадах и соревнованиях.

Участники праздника: преподаватели и все учащиеся колледжа: учащиеся, имеющие основную медицинскую группу здоровья, участвуют в соревнованиях, а студенты, которые не могут по медицинским показаниям принимать участие в спортивных играх, занимаются организационной работой, собирают группу поддержки, рисуют плакаты, следят за инвентарем.

Предварительная подготовка:

- написание сценария праздника;
- оформление спортивного зала и спортивной площадки, совместная работа преподавателей и студентов;
- подготовка необходимого спортивного инвентаря для проведения соревнований.

Организация проведения соревнований возлагается на руководителя физического воспитания, педагога-организатора, заместителя руководителя по учебно-воспитательной работе.

Содержание праздника «День здоровья» может включать в себя спортивные соревнования по различным видам спорта, спортивные игры, эстафеты, тир и т.д. и определяется руководителем физической культуры совместно со всем преподавательским составом колледжа.

Праздник «День Здоровья» проходит на спортивной площадке или в спортивном зале, если не позволяют погодные условия. На время проведения соревнований все учащиеся освобождаются от учебных занятий. По окончании праздника проходит награждение не только участников игр, но и всех студентов, которые проявили себя при подготовке мероприятия.

**План проведения праздника «День Здоровья» в Колледже государст-**

**венного университета «Дубна» 11 сентября 2014 года**

1. Торжественное открытие праздника: сбор всех учащихся и организаторов на стадионе в 14.00, торжественная линейка, выступление руководителя, мини-представление студентов на тему: «Мы выбираем здоровье».

2. Далее слово переходит к руководителю физического воспитания, который рассказывает коротко о формате соревнований и озвучивает список команд (каждая группа учащихся – команда). Учащимся дается минута на то, чтобы выбрать капитана, а также озвучить название своей команды. После чего капитанам выдается маршрутный лист со всеми этапами соревнований. Этапы состоят из эстафет с предметами и заданиями. Этапы распределены таким образом, чтобы команды не собирались все вместе на одном этапе, а были распределены по разным этапам. Команда победителей определяется по наименьшей сумме очков-мест.

### **Описание этапов**

#### **1. Челночный бег**

На данном этапе участникам команды необходимо проявить быстроту и ловкость, а также умение работать в команде. Команда выбирает 8 человек, которые по очереди должны добежать до кубика, взять его и вернуться на старт, передав эстафету следующему участнику. Кубики расставлены на расстоянии 5 метров друг от друга. Преподаватель, ответственный за этап, следит за тем, чтобы студенты обязательно передавали эстафету касанием руки другого участника команды. Когда последний кубик окажется в команде, время останавливается и ответственное лицо заносит его в маршрутный лист команды.

#### **2. Полоса препятствий**

На данном этапе участники команды должны грамотно распределить свои силы для прохождения всей полосы препятствий, которая включает в себя 5 заданий, которые разрабатывает руководитель физического воспитания, учитывая физические возможности учащихся. В данном случае полоса состояла из заданий на разные группы мышц: бег с препятствиями, бросание мячей в ведро (на меткость), прыжков на скакалке, упражнений с гантелями. Участвуют все игроки команды, после того, как последний студент пересечет финишную черту, время останавливается и заносится в маршрутный лист.

#### **3. Скакалка**

Участвует вся команда. Каждый участник прыгает на скакалке ровно 1 минуту. После этого ответственный за этап складывает количество прыжков всех студентов. Команда, «напрыгавшая» в сумме большее количество раз, получает первое место на этапе.

#### **4. Прыжки в длину**

Необычность данного этапа заключается в том, что необходимо за меньшее количество прыжков преодолеть определенное расстояние. Каждый следующий участник начинает прыгать с того места, где закончил предыдущий.

Выигрывает команда, преодолевшая фиксированное расстояние за меньшее число прыжков.

#### **5. Эстафета с мячом**

На данном этапе участвуют все игроки команды. Каждый игрок должен



вести мяч, обходя все препятствия, а затем вернуться на старт, после чего следующий участник выбегает и делает то же самое. Время останавливается после того, как последний участник вернется на старт. Сбивать препятствия мячом или ногами запрещается. [2; с.72].

### **6. Конкурс капитанов**

Конкурс капитанов может быть любым и, как правило, является заключительным этапом для всех команд. В данном случае капитанам предлагалось пробежать на скорость 100 метров. Капитан, пробежавший быстрее остальных, приносит своей команде первое место на этапе.

### **7. Бег с обручами**

Участвует вся команда. Первый участник бежит в обруче до стойки, огибает ее и бежит обратно, передает обруч следующему и так до последнего участника. Ответственный за этап следит за тем, чтобы участники крутили обруч во время бега. Если обруч падает, студент должен остановиться, поднять его и продолжить с того же места. Время останавливается, когда последний участник возвращается назад. [3; с.76].

### **8. Попади в цель**

Команда выбирает троих самых метких участников, которые по очереди выполняют метание теннисного мяча по цели 60\*60 см с расстояния 7 метров, можно использовать баскетбольный щит.

После того, как команда проходит все 8 этапов, капитан сдает судейской бригаде маршрутный лист, на котором указаны результаты всех 8 этапов и стоят подписи ответственных лиц. Далее судьи удаляются для подсчета очков, а команды отдыхают, обсуждают праздник, делятся эмоциями.

### **Заккрытие праздника и награждение команд**

Все собираются на стадионе, где подводятся итоги соревнований, награждение команд и особо отличившихся студентов в различных номинациях. После чего всем студентам и преподавателям предлагается пройти в столовую для торжественного чаепития.

### **Выводы**

День здоровья – это праздник не только для студентов, но и преподавателей. В период подготовки к мероприятию студенты учатся взаимодействовать друг с другом, выстраивать дружеские отношения, слушать друг друга, а преподаватели раскрывают своих студентов с новых сторон, узнают их возможности и способности. День здоровья, проведенный по данному сценарию, позволит студентам снять эмоциональное напряжение, научиться работать в команде, а главное – понять, насколько важно быть в хорошей физической форме и вести здоровый образ жизни!

### **СПИСОК ЛИТЕРАТУРЫ**

1. Гуревич, И. А. *Физическая культура и здоровье. 300 соревновательно-игровых заданий [Электронный ресурс]: Учебно-методическое пособие / И.А. Гуревич. – Минск: Вышэйшая школа, 2011. – 349 с. // ЭБС «Знаниум»:* <http://znaniium.com/bookread.php?book=507251#none>. – Режим доступа: ограниченный по логину и паролю
2. Никитина, В.В. *300 лучших игр для детских праздников [Текст]: Сборник. – М.: РИПОЛ классик: Дом. XXI век, 2010. – 224 с.*
3. *Подвижные игры. Практический материал [Текст]: Учебное пособие для студентов ВУЗов и ССУЗов физической культуры. – М.: СпортАкадемПресс, 2014. – 282 с.*

*Ялышева Татьяна Анатольевна,  
преподаватель русского языка и литературы,  
ГБОУ ВО МО «Международный университет  
природы, общества и человека «Дубна»,  
Колледж государственного университета «Дубна»,  
г. Дубна, Московская область*

**ЛИТЕРАТУРНАЯ ГОСТИНАЯ, ПОСВЯЩЕННАЯ ТВОРЧЕСТВУ  
С.А. ЕСЕНИНА «ОН СТОЛЬКО ПЕСЕН ПОДАРИЛ...»**

**Ц**ель мероприятия: расширить представления студентов колледжа о творчестве С.А. Есенина. Задачи: 1) развить способность к сопереживанию (развивающая); 2) использовать содержание языкового материала для умственного, эстетического, нравственного воспитания студентов (воспитательная). Оборудование: проектор, колонки, экран. Тексты произведений С.Есенина, музыкальное сопровождение взяты из Интернет-источников.

**Ход мероприятия:**

Звучит песня «Отговорила роща золотая».

**Слово учителя.** «Две даты: 3 октября 1895 года – 28 декабря 1925 года. Первая – дата рождения, вторая – смерти. 30 прожитых поэтом на этой земле лет... Много это или мало? В Закавказье, где Есенин не раз бывал, в старину говорили: «30 лет человек должен учиться, 30 – путешествовать и 30 – писать, рассказывая людям все, что он увидел, узнал, понял».

Есенину было отпущено в три раза меньше. Его судьба – подтверждение другого старого изречения: «Жизнь ценится не за длину». Однако то, что он дал литературе – это очень много, это целый мир, это задушевная песнь о великом и вечном – о России». [2]

**Видеоряд** и стихи С. Есенина в исполнении С. Безрукова.

**Слово учителя.** Как глубоко и самозабвенно надо было любить свою Родину, чтобы сказать так предельно искренне о ней:

*Гой ты, Русь моя родная,  
Хаты – в ризах образа...  
Не видать конца и края –  
Только синь сосет глаза. [1]*

Из автобиографии поэта. «Стихи я начал писать рано, лет девяти, но сознательное творчество отношу к 16-17 годам...»

«Дальше поэт рассказывает о его встрече с А. Блоком: «Когда я смотрел на Блока, с меня капал пот, потому что в первый раз видел живого поэта».

Блок явно заинтересовался молодым стихотворцем, его несомненным талантом. В дневнике он сделал запись следующего содержания: «9 марта 1915 года. Днем у меня был рязанский парень со стихами. Стихи свежие, чистые, голосистые...»[2]

*О Русь, малиновое поле  
И синь, упавшая в реку,  
Люблю до радости и боли  
Твою озерную тоску... [1]*

**Слово учителя.** «Родина для Есенина была началом всех начал. Даже имя ее он произносил с восхищением: «Россия... Какое хорошее слово.. и

«роса», и «сила», и «синее что-то...» Это им сказано: «Нет поэта без Родины». Для нее он берег самые заветные эпитеты». [2]

**Слово учителя.** Сергей Есенин – блестящий мастер пейзажной лирики. Все богатство словесной живописи у него подчинено единственной цели – дать читателю почувствовать красоту и животворящую силу природы, такую же, как на полотнах пейзажистов.

**Ученик.** В стихах Есенина запечатлен прекрасный облик нашей Родины и тогда, когда

*Нивы сжаты, рощи голы,  
От воды туман и сырость.  
Колесом за сини горы  
Солнце тихое скатилось.*

и тогда, когда она превращается в

*Несказанное, синее, нежное...  
Тих мой край после бурь, после гроз.  
И душа моя – поле безбрежное –  
Дышит запахом меда и роз... [1]*

**Слово учителя.** С Родиной связана лучшая метафора Есенина – «страна березового ситца». Природу России поэт всегда воспринимал очень чутко, как истинный русский человек, очеловечивал ее: «Спит черемуха в в белой накидке», «Словно белою косынкой подвязалась сосна», «Отговорила роща золотая березовым, веселым языком».

**Слово учителя.** По ритмике стихи Есенина очень близки русским народным песням. Они очень напевны, мелодичны. И не случайно на музыку положены многие стихотворения поэта.

**Видеоряд** и песня на стихи С. Есенина «Я по первому снегу бреду».

**Ученик.** Пейзажная лирика. В древних мифах человек уподоблялся дереву, поэтому не случайно поэтический образ ведет к сравнению слова с листвою: «Как дерево роняет листья, так я роняю грустные слова...»

**Видеоряд** и песня на стихи С. Есенина «Клен ты мой опавший».

**Слово учителя.** Поэт счастлив, что жизнь его одарила любовью к женщине, что он испытал радость быть любимым. Об этом он говорит по-разному в разные жизненные периоды.

Ученик читает наизусть стихотворение «Письмо женщине».

**Слово учителя.** Стихи, обращенные матери. Сколько русских поэтов обращались к этой священной теме... И только, пожалуй, Есенину и Некрасову удалось со всей непосредственностью и теплотой передать в стихах сыновье чувство к матери.

**Видеоряд** и песня на стихи Есенина «Письмо матери».

**Слово учителя.** Когда-то поэт мечтал о том, что ему поставят памятник в Рязани и он станет знаменитым. Так и случилось. Русский поэт известен во всем мире.

**Ученик** читает стихотворение Н. Бархатовой, посвященное С. Есенину.

*Он столько песне подарил  
Своей березовой Отчизне.  
И сам себя приговорил,*

Решив, что не достоин жизни.

И, суд неправедный верша,  
Сам захлебнулся в звездной сини,  
А звонкая его душа  
Пошла скитаться по России.

Гореть березовой свечой  
И гроздью ягод-кровоочин,  
То петь малиновкой лесной,  
То плакать вербой у обочин.

Пошла в рязанские леса,  
Пошла в просторы ветровые,  
Где молодые голоса  
Поют стихи его живые.

Там рожь созревшую опять  
Ладонью доброй гладит лето,  
Как в детстве ласковая мать  
Златые волосы поэта.

И он, как к матери родной,  
К своей Отчизне припадает,  
Звеня бессмертной строкой,  
Ее на жизнь благословляет.

**Видеоряд** и песня на стихи Есенина «Мне осталась одна забава».

#### СПИСОК ЛИТЕРАТУРЫ

1. <http://feb-web.ru/feb/esenin/texts/es1/es1-083-.htm> (режим открытого доступа)
2. [http://prestig-konkurs.ru/koncept/yalyshева\\_ustnyj\\_zhurnal\\_posvjashhjonnyj\\_tvorchest.doc](http://prestig-konkurs.ru/koncept/yalyshева_ustnyj_zhurnal_posvjashhjonnyj_tvorchest.doc) (режим открытого доступа)

**Яндимирова Галина Никандровна,**

учитель начальных классов,  
МБОУ «Елеевская СОШ»,  
с. Елеево, Республика Марий Эл

#### МЕРОПРИЯТИЕ «ДО СВИДАНИЯ, АЗБУКА»

**Ц**ели: в игровой форме закрепить изученные буквы, полученные знания, умения, навыки

#### **Задачи:**

- закрепить знания детей о гласных и согласных звуках и буквах;
- развивать познавательный интерес;
- воспитывать любовь и уважение к старшим;
- прививать любовь к чтению и навыки культурного общения;
- способствовать раскрытию талантов у детей.

#### **Формировать УУД:**

**Личностные УУД:** развитие этических чувств, доброжелательности, от-

зывчивости, понимания и сопереживания чувствами других людей.

*Регулятивные УУД:* сформирование умения под руководством учителя начинать и выполнять действия и заканчивать его в требуемый временной момент.

*Коммуникативные УУД:* умение слушать и понимать речь других.

*Познавательные УУД:* умение перерабатывать полученную информацию.

**Оборудование:** проектор, ноутбук, экран, музыкальный центр,

(Оформление. Зал украшен шарами. На плакатах пословицы: «Человек без книги, что птица без крыльев». « Кто много читает, тот много знает».)

**Ход мероприятия**

**Учитель.** Дорогие ребята! Совсем недавно было 1 сентября, и вы впервые переступили порог школы.

Прошло несколько месяцев, и вы научились читать. Сегодня мы собрались, чтобы попрощаться с азбукой. *Слайд 1-2*

Зима за окном стоит, снег в воздухе кружится

А нам сегодня предстоит с азбукой проститься.

Первоклассники рядами стройными идут

Первой книге, мудрой книге отдают салют!

Сегодня в нашей стране прибавилось много читающих детей потому, что во всех школах в это время учащиеся закончили читать первую свою книгу: букварь или азбуку. Все мы взрослые поздравляем, Вас, дорогие ребята, с первой школьной победой – окончанием азбуки. Желаем вам дальнейших успехов в учении. (читают ученики)

1. Нас научила азбука читать,

Слова на слоги разделять,

Открыл он тайны многих книг.

К нему любой из нас привык!

2. Как хорошо уметь читать,

Не надо к маме приставать

Не надо к бабушке идти,

«Прочти, пожалуйста, прочти!»

3. Не надо умолять сестрицу:

«Ну, прочитай ещё страницу

Не надо звать, не надо ждать

А можно взять и прочитать.

4. Мы в школе почти целый год отучились,

Мы много успели и много узнали.

Писать и читать мы уже научились.

И первые книги свои прочитали.

5. А верным помощником в этом нам стала

Первая главная книжка.

И первые буквы она показала

Девчонкам своим и мальчишкам.

6. Буквы потом сложились в слова,

Слова в предложенья и фразы.

Огромный и красочный мир тогда

Открылся, ребята, нам сразу.

7. Я с этой книжкой в первый раз

Пришел в свой первый светлый класс.

Я эту книжку полюбил, я в ней все буквы изучил.

И как мне радостно сказать: «Умею я теперь читать!»

8. Мы прочитаем хороших книг немало,

Пускай пройдут года и много, много дней.

Нам книга первая хорошим другом стала.

Мы этот праздник посвящаем ей!

9. Папы, мамы, гости дорогие,

Вы пришли сюда не зря.

Ведь у нас сегодня праздник,

Дарим песню, вам, друзья.

*Поют песню «Говорят, что мне нужно...»*

**Учитель.** Ребята, мы хорошо усвоили буквы русского алфавита. Отныне и навсегда они ваши верные друзья. А сейчас вас ждут еще испытания. Стихи вы читаете отлично. А чему еще вы научились на страницах Азбуки. Вот это мы сейчас проверим. Перелистаем ее страницы в последний раз.

Вот и 1 страничка азбуки – *буквы и звуки. Слайд3*

Продолжите предложение:

Буквы мы видим и пишем, а звуки... (слышим и говорим )

- Какие бывают буквы и звуки?

- Чем отличаются друг от друга – вы знаете? Давайте послушаем. *Слайд*

4

10. Гласные тянутся в песенке звонкой

Могут заплакать и покричать

В тёмном лесу звать и аукать

И в колыбельке сестрёнку качать

11. А согласные согласны

Шелестеть, шептать, скрипеть,

Даже фыркать и пыхтеть,

Но не хочется им петь.

**Учитель.** Действительно звуки бывают разные: гласные и согласные.

- А о каких буквах мы ещё не сказали?

- Что это за буквы? (Ь, Ъ) (звука не обозначают)

С этими буквами нужно быть очень внимательными, иначе что-то может произойти.

12. Мягкий знак, мягкий знак,-

Без него нельзя никак!

Без него не написать

30, 20, 10, 5,

Вместо «шесть» получим «шест»,

Вместо «есть» напишем «ест»,

Станут пенками «пеньки»,

Уголками – «угольки»,

«банька» в банку превратится  
Вот, что может получиться,  
Если будем забывать  
Мягкий знак в словах писать.

13. Было «СЕЛИ»,

Стало «СЪЕЛИ»

Догадаться вы сумели,  
Почему случилось так?

Кто виновник?

- Твёрдый знак. (все)

Твёрдый знак нам нужен тоже,

Без него писать не сможем:

Съезд, съедобный, объяснение,

И подъезд, и объявление.

**Учитель.** Продолжаем листать страницы. Следующая страница конкурс.

**Конкурс «Выбирай-ка!».**

Найдите лишнюю букву и объясните свой выбор. *Слайд 5*

Б П О К

С З В Г

А О И Н

**Учитель.** А теперь давайте, ребята, покажите нашим гостям, как вы умеете читать. (читаются пословицы на стендах)

- Молодцы. Ну, а кто вам помог, дети, научиться читать? ( Учительница).

- Кто ещё? ( Родители, азбука).

**Учитель.** Правильно, научила вас читать учительница, азбука, помогли родители.

- А где же сама азбука? Без неё не получится праздника.

- Азбука! Азбука! Где ты?

Давайте позовём её по-другому. Нужно слово азбука составить по буквам, разделить на слоги. Сколько слогов?

Проговорим по слогам. *Слайд*

1-й слог

- Какие буквы надо взять?

2-й слог

- Какие буквы нужны?

3 слог?

- Читаем слово: аз-бу-ка

*Под музыку из мультфильма «Простоквашино» выбегает Почтальон и размахивает телеграммой.*

**Почтальон.** Здравствуйте, гости, девчонки и мальчишки!

**Учитель.** Здравствуй, Печкин-почтальон!

От ребят от всех поклон.

**Почтальон.** Телеграмму вам принес!

Очень сильно я замерз. *Читает телеграмму.*

Праздника не ждите

Буквы ваши я похитил. Дед Буквоед.

ГАЛЕРЕЯ МЕТОДИЧЕСКИХ ИДЕЙ

**Учитель.** Ну что ж, ребята, без Азбуки праздника не будет  
- Что нужно делать, чтобы освободить от Злого Буквоеда, чтобы Азбука к нам пришла.

**Почтальон.** Чтобы освободить, вы должны выполнить несколько заданий

Вот задания Буквоеда.

**1 задание.** Вы научились читать, а умеете ли вы отгадывать загадки?

- Не куст, а с листочками,  
Не рубашка, а сшита,
- Не человек, а рассказывает. (Книга)  
Чёрные, кривые, от рожденья все немые.
- Станут в ряд – сейчас заговорят. (Буквы)
- Замарашка, озорница вдруг уселась на страницу,  
Из-за этой баловницы получил я единицу. (Клякса)

**Почтальон.** Молодцы! Загадки умеете отгадывать. А вот второе задание Буквоеда. Хочу проверить, знаете ли вы сказки. Эти герои были у вас на страницах букваря.

14. Букв сначала мы не знали  
Мамы сказки нам читали, а теперь читаем сами.  
Подружились сказки с нами!

**Учитель.** Сказки я буду читать. Помогу почтальону Печкину. Ты согласен?

1. С букварём шагает в школу  
Деревянный мальчуган.  
Попадает вместо школы  
В полотняный балаган.  
Как зовётся эта книжка  
Как зовётся сам мальчишка?(Буратино) *Показ на слайде героев сказки*
2. Садись на меня, Айболит  
И как большой пароход  
Тебя увезу я вперёд.(К. Чуковский «Доктор Айболит»)
3. Вот теперь тебя люблю я,  
Вот теперь тебя хвалю я,  
Наконец-то ты, грязнуля,  
Мойдодыру угодил.(К. Чуковский «Мойдодыр»)
4. Старик вышел к морю, он невод забросил.  
Кого-то поймает, о чём-то попросит. А.С. Пушкин «Сказка о золотой рыбке»)

5. Кто сидел на моём стульчике и сломал его? (Три медведя)

**Почтальон.** Вы хорошо справились с заданием. А Азбуки всё нет и нет. Я придумал: А спойте песню для Азбуки, чтобы она вас услышала. И я хочу послушать, как вы поёте.

**Учитель.** Давайте, ребята споем для азбуки песню. Она услышит нас и придёт к нам на праздник.

**Поют песню про Азбуку.**

*Приход Азбуки.*



**Азбука.** Спасибо, ребята, вы меня спасли от злого Буквоеда. Молодцы, и петь вы умеете. Целых полгода мы с вами дружили. Вы мне все понравились. А теперь я хочу проверить, знаете ли вы буквы по порядку.

- С какой буквы начинается алфавит?

**Дети.** С буквы «А»

**Азбука.** Какой кончается?

**Дети.** Буквой «Я»

**Азбука.** Сейчас вы узнаете, что случилось с буквами.

**Инсценировка: Буква «Я»**

*Действующие лица:* рассказчик, ученик, ученица, *буквы:* Я, Ф, С, П, Х, О, А, Б, В.

**Ведущий.** Вот и вы, ребята, постарайтесь,

Чтобы среди вас не было таких

Зазнаек, как буква я.

**Учитель.** Продолжим листать странички азбуки. Следующая страница :

*Слайд* Ребусы. Угадаем слова, решим ребусы.

*Слайд* Кроссворд. А сейчас кроссворд.

- А что такое кроссворд? (Мы должны заполнить клеточки и отгадать ключевое слово)

1. Не куст, а с листочками,

Не рубаха, а сшита,

Не человек, а рассказывает. (Книга)

2. Научился я читать

Теперь читаю всё подряд

Стихи, рассказы, ... (сказки)

3. Чёрные, кривые,

От рождения немые

Сядут в ряд – заговорят (буквы)

4. На ноге стоит одной,

Крутит – вертит головой,

Нам, показывая страны,

Реки, горы, океаны. (Глобус)

5. Коль ему работу дашь –

Зря трудился карандаш (ластик)

6. То я в клетку, то в линейку

Написать по ним сумей-ка (тетрадь)

- Итак, ребята, мы отгадали загадки и угадали ключевое слово. Все эти школьные предметы нам помогают в учёбе. Давайте все вместе прочитаем, какое слово получилось? (Азбука)

*Слайд.* Шифровальная.

- Чтобы разгадать эти шифровки, надо поставить буквы в правильном порядке.

к и у ч е н б - учебник

ф и л а т в а - алфавит

- Какое слово получилось?

**Азбука.** Я рад, дети, что вы умеете читать.

Но научил я вас ещё не всему.

Я привел к вам на праздник гостью.

**Литературное чтение.** Здравствуйте, ребята. Я очень рада, что пришла к вам. Но, дорогая азбука, здесь так много детей, я боюсь, не обидят ли они меня.

**Азбука.** Что ты, нет. Со мной первоклассники обращались очень бережно.

Дети знают, как обращаться с книгами. Мы им напомним ещё раз об этом.

*Слайд*

1. Перед тем, как взять книгу, посмотри, чистые ли у тебя руки.
2. Чтобы учебники дольше служили тебе, оберни их.
3. Нельзя писать и рисовать на книге.
4. Не загибай уголков и страниц, пользуйся закладками.
5. Соблюдая эти правила, ты сохранишь свои учебники в образцовом состоянии.

**Учитель.** Я думаю, дети, что вы запомните эти простые правила и будете бережно обращаться не только с учебниками, но и с другими книгами, которые вы будете читать.

Я предлагаю Вам поиграть в игру. Но игра непростая, а на знание гласных и согласных звуков. Если слово будет начинаться с гласного звука, то вы поднимаете руки вверх, если услышите в начале слова согласный, то присядьте.

Утюг, стол, книга, апельсин,  
Окно, школа, лошадь, карандаш,  
Мост, урок, ириски, жук,  
Доска, пенал, эхо, ослик.

**Учитель.** Следующая страница «Пословицы» *слайд*

Задания для всех. Начало пословиц в руках у детей. Концовку должны найти родители.

1. Хлеб питает тело, а книга питает разум.
2. Кто много читает, тот много знает.
3. Книга – лучший друг.
4. Ленивому Мишке всё не до книжки.
5. Книга – наш помощник в труде.
6. День, прожитый без книги – потерянный день.

**Родная речь.** Вместе со мной, как и с Азбукой, на ваших уроках всегда были наши друзья. Кто это такие? Я, надеюсь, что вы с ними дружили, содержали их в порядке.

1. Я, ребята, приятель ваш  
Проворный чёрный ... (карандаш)  
В тетрадях палочек ряды  
Мои упорные труды.  
Чем вы со мной дружнее  
Тем палочки ровнее.
2. Я – шариковая ... (ручка).

Знакомьтесь и со мной.  
Писать умею на бегу,  
Но жить без вас я не могу.  
Кто дружить со мной готов,  
Тот не пожалеет -  
Сколько он хороших слов  
Написать сумеет!

3. У меня обложка синяя  
На любой страничке линии  
Чтоб помочь ученику  
Ровно вывести строку.  
Угадали этого друга? (тетрадь)

**Родная речь.** Вот видите, какие у меня помощники.  
Дружите с ними, и вы будете хорошо учиться.

**Учитель.** Но мы выучили не только буквы, мы научились дружить, выполнять школьные правила. *Слайд*

Давайте, ребята, вспомним эти простые правила. Я начну, а вы будете подхватывать.

1. Вставайте дружно всякий раз, когда учитель входит в класс.
2. Парта – эта не кровать и на ней нельзя лежать. Ты сиди за партой стройно и веди себя достойно.
3. Учитель спросит – надо встать. Когда он сесть позволит – сядь!
4. Ответить хочешь, не шуми, а только руку подними.

**Учитель.** Также с первой победой желают вас поздравить и ваши родители.

**Родители:** Яркий свет в глазах у первоклассников,  
Как они нарядны и стройны,  
В честь большого, радостного праздника  
Мы поздравить вас сейчас пришли!

*Слово родителям*

*Родители дарят детям на память художественные книги.*

**Учитель.** Вот и подошло время расставаться с книгой. Скажем ей спасибо.

Наш праздник подходит к концу. Давайте поблагодарим азбуку за науку. Хором скажем: «Спасибо, азбука!»

И в заключение исполним песню «*Дружба с букварём*»

**Учитель.** Дорогие первоклассники! В народе говорят: “Азбука ступенька к мудрости”. Вы одолели свою первую, очень трудную ступеньку. Я от всей души поздравляю вас с успешным окончанием Азбуки. Теперь вы ребята все умеете хорошо читать, вам помогла «Азбука» первая ваша учебная книга. Впереди вас ждут много других интересных книг. Кто много читает, тот много знает – гласит народная мудрость. Не ленитесь и читайте побольше. Я еще раз поздравляю вас и желаю вам новых успехов. Вас ждут новые ступеньки на пути к мудрости.

На память, ребята, я вам дарю диплом в честь окончания азбуки.

До свиданья, до свиданья!  
А на следующий год  
Наш букварь читать научит  
Тех, кто в первый класс придёт

*СПИСОК ЛИТЕРАТУРЫ*

1. *Жиренко О.Е., Яровая Л.П., Барылкина Л.П. Внеклассные мероприятия: 1 клас . – М.: ВАКО, 2006.*
2. *Напиток Карабаса-Барабаса, «Короб чудес» и другое // Учитель». – Йошкар-Ола, 1991.*
3. <http://ped-kopilka.ru/blogs/zhuravleva-irina/prazdnik-v-1-klase-kak-horosho-umet-chitat.html>

*Бирко Лариса Александровна,*

*педагог-психолог,*

*ОГБОУ «Уртамская специальная (коррекционная) школа-интернат*

*для детей-сирот и детей, оставшихся без попечения родителей,*

*с ограниченными возможностями здоровья VIII вида»*

*с. Уртам, Томская область*

**ИСПОЛЬЗОВАНИЕ ПРИЕМОВ АРТ-ТЕРАПЕВТИЧЕСКИХ МЕТОДИК  
В ПРОЦЕССЕ ВЗАИМОДЕЙСТВИЯ С ДЕТЬМИ  
С ОГРАНИЧЕННЫМИ ВОЗМОЖНОСТЯМИ ЗДОРОВЬЯ  
«РИСУЕМ НА СТЕКЛЕ»**

**Н**е всегда ребенок может открыто выразить свои чувства, желания, эмоции, так как зачастую дети боятся быть услышанными. Но часто возникает такая ситуация, когда ребенку просто необходимо раскрыться и тогда использование во взаимодействии с ребенком элементов арт-терапии становится хорошим помощником, как для ребенка, так и для педагога-психолога.

Арт-терапевтические методики одни из самых популярных и востребованных. Занятия с использованием элементов арт-терапии, доступны и для детей, обучающихся в специальной (коррекционной) школе – интернате для детей-сирот и детей, оставшихся без попечения родителей, с ограниченными возможностями здоровья VIII вида, так как ориентированы не на создание произведений искусства, а прежде всего, на процесс. Методы арт-терапии дают возможность относительно безболезненного доступа к ребенку, стимулируют проработку его бессознательных переживаний, обеспечивая дополнительную защищенность и снижая сопротивление изменениям.

Опыт психокоррекционного взаимодействия с ребенком, с использованием средств арт-терапии, показывает видимый коррекционный эффект в работе с детьми, с проблемами в развитии. Что объясняется тем, что применение элементов арт-терапии дает возможность широко использовать не только групповую, но и индивидуальную формы работы с детьми данной категории, ставить и решать конкретные психокоррекционные задачи по созданию новых мотивов, установок, их закреплению в реальной действительности с помощью средств арт-терапии. При определении методов и средств арт-терапии нужно внимательно понаблюдать за ребенком, выявить его интересы и возможности. Так как неадекватное использование психологом арт-терапевтического направления может оказать не коррекционное, а психотравмирующее воздействие на ребенка. Применение конкретного средства арт-терапии, определяется степенью имеющегося у ребенка нарушения.

Достаточно доступным и простым в применении, при психокоррекционном взаимодействии с детьми, является такое направление арт-терапии, как рисование красками, гуашью, мелками и т.д. на различных по структуре поверхностях. Элементы арт-терапии можно применять и при наличии психосоматических расстройств и личностных нарушений, таких как эмоциональные нарушения, переживание чувства одиночества, повышенная тревожность,

страх, низкая самооценка, наличие конфликтных межличностных отношений. Эти проблемы наиболее актуальны в среде детей, обучающихся в специальной (коррекционной) школе – интернате для детей-сирот и детей, оставшихся без попечения родителей, с ограниченными возможностями здоровья VIII вида.

Проведение рисуночной терапии с детьми осуществляется психологом в форме специальных занятий, где детям предлагается выполнить рисунок с использованием акварели или гуаши. Но особенностью является то, что дети рисуют не на бумаге, а на стекле, зеркалах.

Сопровождающим и усиливающим коррекционный эффект является другой вид арт-терапии, дающий положительные результаты в деятельности с детьми с ограниченными возможностями здоровья, используемым в специальном образовательном учреждении, является музыкотерапия.

Восприятие музыки во время или до рисования, способствует снятию напряжения, отвлечение от психотравмирующей ребенка ситуации. Наибольший эффект вызывают классические музыкальные произведения, достаточно известные слушателям.

Основной целью использования приемов арт-терапии является, в первую очередь, содействие личностному росту ребенка.

Задачи:

- Снятие напряжения, гармонизация эмоционального состояния.
- Формирование позитивной «Я-концепции»;
- Стимулирование творческого самовыражения, раскрытие своего «Я», самопознание через арт-терапевтическую деятельность;
- Развитие творческих и коммуникативных способностей
- Расширение представлений о самих себе, развитие интереса к самому себе.
- Развитие уверенности в себе, повышение самооценки.
- Сплочение детского коллектива. Ожидаемые результаты:
- Освобождение от внутренних зажимов.
- Внутренняя гармонизация.
- Эмоциональное благополучие ребенка

Используемые материалы, наполнение:

- Безопасное стекло с обработанным краем.
- Гуашь, краски, кисти
- Влажные салфетки, ватные диски, ватные палочки

Для удобства при рисовании на прозрачном стекле, под стекло подкладывается чистый лист бумаги соответствующий размеру используемого стекла.

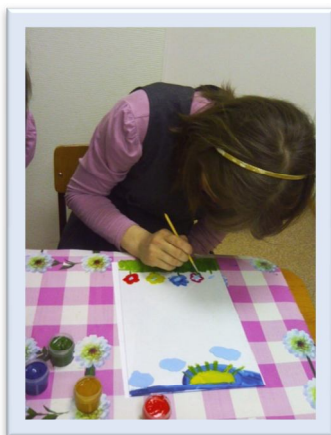

Рисунки на стекле доступны детям любого возраста, главное чтобы края стекла были обработаны или хотя-бы оклеены скотчем, для безопасности рисующего ребенка.

Выполнение рисунка на закрепленном на стене зеркале, дает возможность детям нарисовать большую панорамную композицию, а если работа выполняется в паре, то это еще и хорошая практика развития коммуникативных умений, ведь в процессе нужно договариваться о сюжете и распределении пространства.

При рисовании на стекле или зеркале есть возможность исправить не получившийся момент, стерев его салфеткой или ватным диском, что невозможно при рисовании на листе бумаги. Это положительно влияет на эмоциональное состояние ребенка.

Рисование на стекле или зеркале доступно даже детям – инвалидам.

Как показывает практика, если при процессе рисования на стекле или зеркале рядом с ребенком-инвалидом рисует другой ребенок, он обязательно помогает: открывает баночки с красками, размешивает, смешивает краски-делает то, что ребенок инвалид не всегда может сделать сам.

Наблюдение за процессом рисования, дает хорошую возможность психологу отследить эмоциональное состояние ребенка, уровень развития его творческих способностей, моторики и т.д.

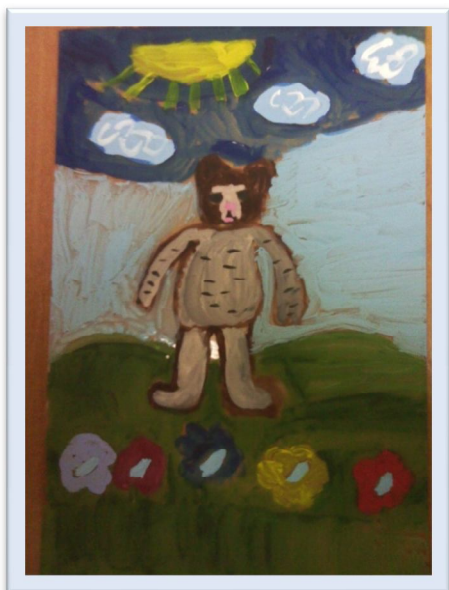



**Будникова Ольга Ивановна,**  
*преподаватель дисциплин профессионального цикла,  
ГБОУ СПО ЮТК,  
г. Юрга, Кемеровская область*

### **ЗДОРОВЬЕСБЕРЕГАЮЩИЕ ТЕХНОЛОГИИ – ГЛАВНАЯ СОСТАВЛЯЮЩАЯ РАБОТЫ ПЕДАГОГА**

**С**татья посвящена проблемам здоровьесбережения педагогов и обучающихся образовательных учреждений. Постоянное воздействие напряженных факторов профессионального труда ведет к ухудшению результатов их деятельности, к снижению работоспособности, поэтому в статье изложены конкретные примеры реализации здоровьесберегающих технологий в воспитательно-образовательном процессе.

*Ключевые слова:* *здоровье, педагог, обучающийся, комплексный подход, здоровьесберегающая педагогика.*

Обучающиеся значительную часть своего времени проводят в образовательном учреждении, большая часть всех воздействий на их здоровье – желательных и нежелательных осуществляется педагогами.

Основная задача образовательного учреждения – сохранить и укрепить здоровье своих воспитанников, а главное действующее лицо, заботящееся о здоровье учащихся в образовательных учреждениях – педагог.

Решению данной проблемы способствует комплексный подход, который может быть назван здоровьесберегающей педагогикой.

Технологическую основу здоровьесберегающей педагогики составляют здоровьесберегающие образовательные технологии, которые для каждого учителя можно представить как работу, при которой он полноценно выполняет учебную программу, формируя у обучающихся интерес к своему предмету и мотивацию на здоровый образ жизни, устанавливая с ними доверительные, партнерские отношения, предотвращая возникновение дискомфортных состояний и максимально используя индивидуальные особенности учащихся для повышения результативности их обучения.

Здоровьесберегающие технологии реализуются на основе личностно-ориентированного подхода, предполагают активное участие самого обучающегося в освоении культуры человеческих отношений, в формировании опыта здоровьесбережения, который приобретается через постепенное расширение сферы общения и деятельности обучающегося, развитие его саморегуляции (от внешнего контроля к внутреннему самоконтролю), становление самосознания и активной жизненной позиции на основе воспитания и самовоспитания, формирования ответственности за свое здоровье, жизнь и здоровье других людей.

Личностно-ориентированное обучение предполагает использование разнообразных форм и методов организации учебной деятельности. Сюда можно отнести технологии проектной деятельности, дифференцированного обучения, обучения в сотрудничестве и т.д.

При этом перед учителем встают задачи: создание атмосферы заинтересованности каждого обучающегося в работе всего коллектива; стимулирова-

ние к высказываниям и использованию различных способов выполнения заданий без боязни ошибиться; создание педагогических ситуаций общения на занятии, позволяющих каждому проявлять инициативу, самостоятельность, избирательность в способах работы; создание обстановки для естественного самовыражения.

Для решения этих задач могут применяться следующие компоненты:

1. создание положительного эмоционального настроения на работу всех участников в ходе занятий;
2. использование проблемных творческих заданий;
3. стимулирование к выбору и самостоятельному использованию разных способов выполнения заданий;
4. применение заданий, позволяющих обучающемуся самому выбирать тип, вид и форму материала (словесную, условно-символическую и т.д.);
5. рефлексия.

Таким образом, главная задача реализации педагогом здоровьесберегающих технологий – такая организация образовательного процесса на всех уровнях, при которой качественное обучение, развитие и воспитание обучающихся не сопровождается нанесением ущерба их здоровью. А сами обучающиеся получают возможность использовать свои знания для сохранения и укрепления как индивидуального здоровья, так и окружающих людей, в том числе и его духовной, физической и социальной составляющих.

#### **СПИСОК ЛИТЕРАТУРЫ**

1. Казин Э.М. *Образование и здоровье: медико-биологические и психолого-педагогические аспекты [Текст] : монография / Э.М. Казин. – Кемерово: Изд-во КРИПКиПРО, 2010. – 214 с. – ISBN 978-5-7148-0338-3.*
2. *Здоровьесберегающая деятельность в системе образования: теория и практика [Текст] : учебное пособие / под научной редакцией Э.М. Казина; ред. коллегия: Н. Э. Касаткина, Е. Л. Руднева, О. Г. Красношлыкова и др. – Кемерово: Изд-во КРИПКиПРО, 2009. – 347 с. – ISBN 978-5-7148-0328-4.*
3. *Здоровьесберегающие технологии в общеобразовательной школе: методология анализа, формы, методы, опыт применения. Под ред. М.М. Безруких, В.Д. Сонькина. – М.: ИВФ РАО, 2002. – 181 с.*

**Волошина Валентина Викторовна,**  
учитель английского языка,  
МБОУ «Гимназия № 22»,  
г. Белгород

### **СИСТЕМНО - ДЕЯТЕЛЬНОСТНЫЙ МЕТОД НА УРОКАХ АНГЛИЙСКОГО ЯЗЫКА КАК СПОСОБ ФОРМИРОВАНИЯ НОВЫХ ОБРАЗОВАТЕЛЬНЫХ РЕЗУЛЬТАТОВ**

**М**ногие годы традиционной целью школьного образования было овладение системой знаний, составляющих основу наук. Память учеников загружалась многочисленными фактами, понятиями. Именно поэтому выпускники российской школы по уровню фактических знаний заметно превосходят своих сверстников из большинства стран. Результаты проводимых за последние два десятилетия международных сравнительных исследований

заставляют нас задуматься. Российские школьники лучше учащихся многих стран выполняют задания репродуктивного характера, отражающие овладение предметными знаниями и умениями. Однако, их результаты ниже при выполнении заданий на применение знаний в практических, жизненных ситуациях, содержание которых представлено в необычной, нестандартной форме, в которых требуется провести анализ данных или их интерпретацию, сформулировать вывод или назвать последствия тех или иных изменений. «Сегодня важнее знания о том, как информацию добывать, интерпретировать, или создавать новую. И то, и другое, и третье – результаты деятельности, а деятельность – это решение задач. Таким образом, желая сместить акцент в образовании с усвоения фактов (результат – знания) на овладение способами взаимодействия с миром (результат – умения), мы приходим к осознанию необходимости изменить характер учебного процесса и способы деятельности учащихся». [1, с 35]. При данном подходе к обучению основным элементом работы обучающихся будет решение задач, т. е., освоение деятельности, особенно новых видов деятельности: учебно-исследовательской, поисково-конструкторской, творческой и др. В этом случае фактические знания станут следствием работы над задачами, организованными в целесообразную и эффективную систему. Параллельно с освоением деятельности ученик сможет сформировать свою систему ценностей, поддерживаемую социумом. Из пассивного потребителя знаний учащийся становится активным субъектом образовательной деятельности. «В учебном процессе важно создать взаимодействие школьника. Решение коммуникативной задачи требует сначала сформировать потребность (например, в виде вопросов), потом – как эту потребность реализовать. Ученик может реализовать ее сам, может обратиться к другому. И в этом и в другом случае он вступает в общение: с самим собой или с другим.» [2, с 52]. Ответы на вопросы решают задачу или выводят на новую задачу. Для организации учебной деятельности наибольший интерес представляют задачи интеллектуально – познавательного плана, которые осознаются самим учащимся как жажда знаний,

необходимость в усвоении этих знаний, как стремление к расширению кругозора, углублению, систематизации знаний. Это такая деятельность, которая, соотносясь со специфически человеческой познавательной, интеллектуальной потребностью, характеризуется положительным эмоциональным фоном, способствующим мотивации учащегося настойчиво и увлеченно работать над учебной задачей, не смотря на другие отвлекающие факторы. Высшая степень проблемности принадлежит такой учебной задаче, в которой ученик: сам формулирует проблему, сам находит ее решение, решает проблему, сам контролирует правильность этого решения.

Таким образом, постоянное решение таких учебных задач выливается в систематическую самостоятельную поисковую деятельность, а само обучение превращается в проблемно – развивающее (по М.И. Махмутову), в котором деятельностное начало соотносится с направленностью этой деятельности на личность, которая и должна каким – то образом развиваться в результате осуществления ею этой деятельности. Согласно личностно – деятельностному подходу, в центре обучения должна находиться личность, ее мотивы, цели, потребно-

сти, а условием самореализации личности является деятельность, формирующая опыт и обеспечивающая личностный рост. Как пишет Л. С. Выготский, «в основу процесса должна быть положена личная деятельность ученика. С точки зрения содержания, учебная деятельность является интегративной частью жизнедеятельности ученика. Содержание учебной деятельности, определяемое как решение учебных задач посредством учебных действий, относится к плану учителя. План ученика – жизнедеятельность, т. е. мотивы, возможности, ситуация выбора, действие для себя и открытия для себя» [3, с.83]. Для успешности учебного процесса учителем должно быть учтено содержание оценивания, т. е. его способ, результат, участники этой ситуации, их отношения и форма оценивания.

Важным отличием личностно – ориентированного урока является организация учебного материала. К каждому уроку учитель подбирает дидактический материал (иллюстративный, раздаточный и т.п.), позволяющий ему в процессе урока использовать задания разной степени сложности. Ранжирование заданий осуществляется через выявление объективной сложности материала, интереса учащихся к предметному содержанию и их индивидуальных возможностей при выполнении тренировочных, творческих, проблемных заданий. Домашнее задание предполагает возможность выбора способа его выполнения, а также использование творчества ученика, что может послужить оснащением следующего урока.

«Важной особенностью личностно-ориентированного урока является взаимодействие учителя и ученика. Учебный диалог на личностно-ориентированном уроке можно считать специфическим видом технологии. Учебный диалог – не только метод обучения, но и неотъемлемый компонент, внутреннее содержание любого личностно-ориентированного урока».[4, с.48]. Учителя иностранного языка осваивают ключевые моменты организации личностно – ориентированного урока:

- признание ученика носителем субъектного опыта, выявление и использование этого опыта в работе;
- участие учеников в организации и анализе урока, учет их мнений при планировании последующих уроков;
- урок представляет собой серию учебных ситуаций, развивающихся в соответствии с инициативой учащихся;
- учитель при планировании времени урока предусматривает возможность гибкого изменения временных рамок для обсуждения, дискуссии и т.д., оговаривая, при этом, с учащимися план урока;
- на уроке учитель отмечает (наблюдает) индивидуальные предпочтения учащихся в работе с учебным материалом (для составления индивидуального учебного профиля школьника);
- учитель разрабатывает и использует дидактический материал различного типа, вида и формы, позволяющий реально учитывать психофизиологические особенности учащихся;
- преобладает метод проблемного обучения, ориентированного на активизацию самостоятельности детей;
- основной формой взаимодействия является парная и групповая работа;

- учитель и ученики оценивают не только результат деятельности, но и ее процесс (оригинальность, самобытность, своеобразие); ученик сравнивается сам с собой, а не с другими, преобладает направленность на успех; широко используется самооценка и взаимооценка.

**СПИСОК ЛИТЕРАТУРЫ**

1. Алексеев Н.Г. *Проектирование и рефлексивное мышление. Развитие личности.* – М.: Мысль, 2002.
2. Ворожцова И.Б. *Личностно-деятельностная модель обучения иностранному языку.* – Ижевск, 2000.
3. Выготский Л.С. *Педагогическая психология.* – М.: Педагогика-Пресс, 1996.
4. Леонтьев А.А. *Психологические аспекты личности и деятельности // ИЯШ.* – 1978.

**Воронина Наталья Владимировна,**

*педагог – психолог,  
МДОУ «Центр развития ребёнка – детский сад» №1,  
г. Наволоки, Ивановская область*

**ОПТИМИЗАЦИЯ ПРОЦЕССА  
ПСИХОЛОГИЧЕСКОЙ АДАПТАЦИИ ДЕТЕЙ К ДОУ**

**З**начительным достижением последнего времени в системе образования стало введение в практику новых вариативных форм дошкольного образования: групп кратковременного пребывания (ГКП) для детей раннего и дошкольного возраста, Центров игровой поддержки ребёнка (ЦИПР), лекотек и тд.

Для ДОУ актуальным стало внедрение вариативной формы дошкольного образования ГКП для детей раннего возраста.

Поступление детей раннего и младшего дошкольного возраста в ДОУ требует повышенного внимания от родителей, педагогов и психолога.

Работа по обеспечению адаптационного периода осуществляется в три этапа: 1 этап – до поступления детей в ДОУ; 2 этап – поступление детей в группу, 3 этап – подведение итогов адаптационного периода.

Основные цели:

- осуществление преемственности и плавного перехода воспитания детей в условиях семьи к воспитанию в детском саду;

- содействие всестороннему развитию детей раннего возраста, их ранней социализации, позволяющей обеспечить успешную адаптацию ребёнка к условиям дошкольного учреждения;

- повышение педагогической компетентности родителей в вопросах воспитания и развития детей;

- развитие познавательной сферы детей, соответствующие возрасту; расширение кругозора, усвоение общественно выработанных способов использования предметов окружающего мира;

- взаимодействие с родителями по созданию необходимых условий для воспитания и полноценного развития ребёнка, реализация заложенного в нём индивидуального потенциала, активного вхождения в окружающий мир взрослых и сверстников.

Задачи.

- Организация периода адаптации ребёнка в детском саду.
- Оказание содействия в социализации детей раннего возраста посредством организации совместной игровой деятельности ребёнка с взрослым.
- Подготовка ребёнка к посещению группы раннего возраста и обеспечению лёгкой адаптации к новым условиям.
- Укрепление физического и психического здоровья детей, обеспечивающее эмоциональное благополучие и учёт индивидуальных возможностей детей.
- Развитие познавательных процессов (восприятия, внимания, памяти, мышления).
- Активизация творческого потенциала личности ребёнка.
- Расширение знаний родителей о психофизических возрастных особенностях.
- Развитие основных видов деятельности.
- Подготовка детей к поступлению в детский сад.

**1 этап. Адаптация детей до поступления в ДОУ.**

Проблема адаптации детей к ДОУ начинается до поступления в детский сад. В ДОУ функционирует группа кратковременного пребывания «Вместе с мамой», направленная на адаптацию и раннюю социализацию малышей к условиям детского сада.

Особенностью этой группы является то, что ребёнок находится вместе с родителями, то есть мама или папа непосредственный участник процесса. Это позволяет лучше узнать своего ребёнка, следить за его развитием.

Основное содержание психолого-педагогического процесса в группе кратковременного пребывания заключается в обеспечении социальной адаптации ребёнка, расширение его возможностей, приобщение к миру, развитие эмоциональных, интеллектуальных возможностей. Группа кратковременного пребывания помогает осуществить переход от семейного воспитания к условиям дошкольного учреждения, к современным образовательно-воспитательным технологиям и расширить возможности в работе с детьми и их семьями.

Ранний дошкольный возраст можно назвать возрастом чувственного познания окружающего мира. В этом возрасте у детей происходит становление всех видов восприятия: зрительного, тактильно-двигательного, слухового.

Зрительное восприятие в этом возрасте рассматривается не только как реакция на стимуляцию, но и как акт извлечения информации о событиях и объектах внешнего мира. Учитывая это, организуются занятия на основе игр, способствующих развитию свойств восприятия и других сторон психической деятельности. Занятия носят тематический характер. Основной формой организации детей на занятии является интегрированные занятия.

На занятии с ребёнком проживает день каждый раз новый герой. Если это зайчик, то мы ему помогаем, лепим для него морковку, поём ему песенки и прыгаем, как зайчики. На следующем занятии нас встречает новый герой.

На занятии проходит процесс многократного повторения и закрепления изучаемого материала в игре, где каждый ребенок имеет возможность рас-

крыться, показать свои возможности. На наших занятиях нет зрителей, все вместе занимаются, творят, поют, танцуют

Для детей разработаны карта развития и поведения ребёнка, индивидуальный маршрут развития, который заполняется в течение года по результатам наблюдений за ребёнком, на основании показателей нервно – психического развития детей второго – третьего года жизни.

Работа педагога-психолога на первом этапе заключается в организации знакомства с семьями детей, которые вскоре станут воспитанниками ДООУ и с самими детьми. На этом этапе целесообразно использовать в работе с детьми: коммуникативные игры, телесно – ориентированные игры и упражнения, упражнения с дидактическим материалом, релаксационные упражнения.

Для оптимизации процесса психологической адаптации детей к ДООУ, в работе с семьёй применяются: анкетирование, индивидуальные беседы, наблюдения за взаимодействием «ребёнок – родитель», «ребёнок – педагог», «ребёнок – ребёнок», консультирование родителей.

Одной из основной формой работы с родителями в ДООУ стала школа молодых родителей «Мамина школа». На заседаниях педагог – психолог и другие специалисты дошкольного учреждения обучают родителей овладению приёмам взаимодействия с ребёнком раннего возраста, рассказывают о значимости положительного тактильного и эмоционального контакта с ребёнком, знакомят с телесно-ориентированными играми.

На групповой консультации на родительском всеобуче в мае, родители получают материал, в котором собрана информация о детском саду, его сотрудниках, главные правила поведения детей и родителей в период адаптации; рассматриваются медицинские, педагогические, психологические аспекты подготовки ребёнка к посещению ДООУ. С помощью анкетирования родители определяют степень готовности ребёнка к поступлению в дошкольное учреждение.

**На втором этапе**, когда дети приходят в дошкольное учреждение продолжается работа по оптимизации адаптационного периода. Основное направление работы – взаимодействие непосредственно с детьми. Для успешной адаптации ребёнка к условиям детского сада, на данном этапе, важно тесное сотрудничество воспитателя группы с педагогом – психологом по созданию у детей положительного психоэмоционального настроения.

Задача педагога – психолога координировать и помогать воспитателю:

1. разъяснять необходимость проведения психологических минуток для создания эмоционально-психологического комфорта как основы психического здоровья детей;
2. обучать способам действия, обеспечить необходимым материалом: упражнениями на саморегуляцию, игровым материалом и музыкой для релаксации;
3. проводить ежедневные психологические минутки в течение дня.

Кроме этого, педагог-психолог предлагает воспитателям подборки игр, упражнений, способствующие повышению эмоционального фона детей в течение дня, снижению тревожности и повышенной активности физической и познавательной.

В течение адаптационного периода, педагог-психолог проводит занятия, психологические игры, способствующие снятию психоэмоционального напряжения детей, облегчающие момент расставания с родителями. Коммуникативные игры и упражнения способствуют развитию навыка общения между сверстниками и воспитанию доброжелательного отношения друг к другу.

В этот же период проводится активная работа с родителями. В приёмной на информационном стенде размещаются рекомендации «Как облегчить для ребёнка момент расставания утром», информация о возрастных особенностях детей, характеристике адаптационного периода, рекомендации по взаимодействию с ребёнком в период адаптации: «Я хожу в детский сад», «Детские капризы», «Детская самостоятельность».

На групповых собраниях, семинарах-практикумах, педагог-психолог знакомит с приёмами организации и сюжетами коммуникативных игр, созданием предметно-развивающей среды в домашних условиях, даёт рекомендации по формированию положительного эмоционального настроения ребёнка к условиям дошкольного учреждения, учит взаимодействию родителей с детьми в период адаптации.

**На третьем этапе** проводится родительское собрание по итогам адаптационного периода. Педагог-психолог делает сравнительный анализ психоэмоционального состояния детей. Анализирует анкеты родителей и индивидуальные листы адаптации. Информировывает родителей и педагогов об особенностях протекания периода адаптации.

Анализ работы за последние три года показывает, что процесс привыкания детей проходит успешно. Степень адаптации в основном лёгкая и средняя. Положительным является и то, что дети раннего возраста, а особенно второго года жизни, привыкают к детскому саду безболезненно. Эти данные позволяют судить о правильной работе педагогического коллектива по организации и проведению адаптации детей к условиям детского сада.

По результатам наблюдений, положительным является то, что у детей, посещающих ГКП, адаптация проходит более легко и короче по времени, чем у детей, не посещающих ГКП.

По диагностике и наблюдениям видно, что дети, посещающие группы кратковременного пребывания, более подготовлены к детскому саду, чем те, кто её не посещал.

*Дмитриева Анастасия Вячеславовна,*  
учитель физической культуры;

*Монакова Ирина Александровна,*  
учитель русского языка и литературы,

*МБОУ «Средняя общеобразовательная Монаковская школа»,  
с. Монаково, Белгородская область*

**ФИЗИЧЕСКОЕ И ПСИХОЛОГИЧЕСКОЕ ЗДОРОВЬЕ  
СОВРЕМЕННОГО ПЕДАГОГА В СИСТЕМЕ  
ПРОФЕССИОНАЛЬНОГО ОБРАЗОВАНИЯ**

**С**уществует большая группа профессий, выполнение которых приводит к профессиональным заболеваниям разного рода. Под влиянием



труда и возраста развиваются профессиональные деформации личности.

Исследования последних лет свидетельствуют о возрастающем внимании к проблемам профессионального здоровья педагогов. Как профессиональная группа учительство отличается крайне низкими показателями физического и психического здоровья, и эти показатели снижаются по мере увеличения стажа работы в школе. Для педагогов со стажем работы 15-20 лет характерны «педагогические кризисы», «истощение», «сгорание».

Профессиональная деятельность человека оказывает значительное влияние на динамику его личностных черт. Спектр новообразований, приобретаемых в процессе профессиональной деятельности, достаточно широк. Исследователи Г.В. Митин, О.А. Анисимова выделяют две большие группы: стенические изменения, способствующие успешной адаптации деятеля в социуме и астенические изменения, препятствующие успешному функционированию личности в окружающей среде. Значительная часть негативных новообразований, сопровождающих деструктивную профессионализацию, составляет группу изменений, получивших в психологии название жесткого ролевого поведения, обуславливающего профессиональные деформации личности.

Развитию профессиональных деформаций способствуют:

1. изменение мотивации педагогической деятельности;
2. возникающие стереотипы мышления, поведения и деятельности;
3. эмоциональная напряженность профессионального труда;
4. монотонность, однообразие, жестко структурированный характер деятельности;
5. утрата перспектив профессионального роста.

Р. Конечный и М. Боухал считают, что склонность к профессиональной деформации наблюдается у представителей определенных профессий, которые обладают «трудно контролируемой и трудно ограничиваемой властью». Рассматривают два основных компонента профессиональной деформации личности в системе профессий «человек-человек». Это синдром хронической усталости и синдром эмоционального выгорания. Синдром эмоционального выгорания является важным проявлением профессиональной деформации.

Исследователь Г.С. Никифоров определяет выгорание как ответ на хронический стресс, включающий три компонента: эмоциональное и физическое истощение, снижение рабочей продуктивности, деперсонализацию или дегуманизацию межличностных отношений. Эмоциональное выгорание – это реакция организма на продолжительное воздействие профессиональных стрессов средней интенсивности, проявляющаяся как процесс постепенной утраты эмоциональной, когнитивной и физической энергии, личной отстраненности снижения удовлетворенности исполнением работы.

Исследователь Т.В. Форманюк выделяет как симптомокомплекс эмоционального выгорания такие проявления, как чувство эмоционального истощения, изнеможения, дегуманизация, деперсонализация, тенденция к развитию негативного отношения к субъекту деятельности, негативному самовосприятию в профессиональном плане.

В рамках рассматриваемой проблемы представляются интересными данные результатов исследования, проведенного Фондом общественного мнения

в 2005 г. Согласно данным этого исследования, чувства обычно сопутствующие эмоциональному сгоранию, с увеличением возраста исследуемого усиливают свои позиции. Так чувство усталости характерно для 25 % исследуемых 18-35 лет и 40,5% опрошенных в возрасте 55-59 лет. Беспокойство в последнее время испытывают 16% молодых исследуемых и 31% лиц от 55 до 59 лет.

В формировании синдрома эмоционального выгорания значительную роль играют следующие факторы: социальный, личностный, фактор среды.

Д.Г. Трунов считает, что синдром сгорания следует представлять как потерю контролирующей роли «профессионального Я» и внедрение «человеческого Я» в область профессиональной компетенции.

Развитию профессиональных деформаций личности учителя способствуют репродуктивное обучение и авторитарная позиция педагога. Основными показателями этих деформаций считается безапелляционность педагогов, их консервативность, закрытость в общении, оценочность суждений, которые, как правило, становятся чертами характера.

Исследования ученых свидетельствуют о преобладании в профессиональной деятельности учителей тенденции к навязыванию своего «образа Я» обучающимся и окружающим взрослым. В результате возникает невротоподобная потребность в эксплуатации других, стремление к власти над детьми и людьми вообще.

Следует, обратить внимание ещё на одно направление профессиональной деформации – повышенную агрессивность педагогов. Действительно, учителя обладают большими возможностями проявления жестокости и, как свидетельствует статистика школьных неврозов, эти возможности используются учителями.

Профилактика и коррекция профессиональных деформаций включает в себя: работу над осознанием установок; коррекцию самооценки; создание гибкости восприятия; создание внутреннего локуса контроля; работу над телом; голосом; психотерапию и др.

Методы восстановления профессионального здоровья весьма широки. Выбор их определяется индивидуальными особенностями педагога. Наиболее доступными являются: аутотренинг – его основу составляет прием погружения и релаксационное состояние и самовнушение; в результате нормализуются и активизируются основные психофизиологические процессы; релаксация — произвольное и непроизвольное состояние покоя, расслабления, связанное с полным или частичным мышечным расслаблением; медитация – интенсивное, проникающее вглубь размышление, погружение умом в предмет, идею и процесс, достигаемое путем сосредоточения на одном объекте и устранения всех факторов, рассеивающих внимание, библиотерапия – воздействие на человека путем специально подобранной литературы в целях нормализации или оптимизации его психики, что позволяет обогатить свой внутренний мир окружающих людей, понять и принять внутренний мир окружающих людей, стимулировать процессы удовольствия покоя, снятия напряженности и др.

Таким образом, у представителей педагогической профессии закономерно обнаруживается ряд профессиональных деформаций, которые неизбежно влияют на результаты педагогического труда.

Кардаш Валентина Борисовна,

воспитатель,

МДОУ «ДСКВ № 13»,

п. Щеглово, Ленинградская область

### КОНСПЕКТ ЗАНЯТИЯ «СКАЗКА ПРО САМОГО СЕБЯ»

**К**онспект занятия по ОО «Развитие речи».

Тема: «Сказка про самого себя»

Творческое рассказывание.

**ЗАДАЧИ:**

• на развитие познавательных способностей:

1. Закрепить знания детей о жанрах литературы.

• на развитие связной речи

1. Учить детей придумывать сказку «Про самого себя», озаглавливать сказку.

2. Развивать у детей воображение, творчество.

3. Упражнять детей в составлении сюжетных рассказов по рисункам.

4. Учить подбирать слова, сходные по звучанию, образовывать рифмы, составлять простые стишки.

• Воспитательные задачи.

1. Воспитывать внимательное, доброжелательное отношение к рассказам и ответам товарищей.

**ХОД ДЕЯТЕЛЬНОСТИ:**

Дети стоят рядом с воспитателем.

- Воспитатель: – Ребята, сегодня у нас предстоит очень интересная работа. Мы сегодня с вами будем и поэтами, и писателями, и сказочниками.

- Ребята, а что делают поэты?

- Дети: Пишут стихи (сочиняют стихи)

- Воспитатель: А писатели? (сказочники)

- Дети: Пишут рассказы (сказочники придумывают сказки).

- Воспитатель: Ребята, посмотрите, какой у нас красивый литературный салон. Там мы сегодня будем читать свои стихи, рассказывать рассказы и сказки.

**САЛОН:** на ковре стоит столик, два мягких стульчика - кресла для воспитателя и ребенка, вызвавшегося отвечать; на столике в подсвечнике горит свеча; перед ковром, полукругом, стоят стульчики по количеству детей.

А чтобы пройти в салон, вам нужно сочинить стихотворение и придумать рассказ по картинке.

Давайте поделимся на группы, чтобы быстрее выполнить задание.

Воспитатель называет детей, в которых уверена, что они самостоятельно справятся с заданием, просит их пройти к столу с картинками. Внимательно рассмотрите их, подумайте, что могло произойти с персонажами до того, как их изобразил художник, и составьте последовательный, интересный рассказ.

- А мы (обращается воспитатель к остальным детям) присядем на ковер и попробуем сочинить стихотворение. Сначала надо подобрать рифмы.

**ГАЛЕРЕЯ МЕТОДИЧЕСКИХ ИДЕЙ**

Подберем рифмы к слову «каша»

- Дети: Маша – каша, Паша – каша...

Воспитатель направляет творчество детей:

- Наша Маша ела.... (дети договаривают)

- В гости к ... пришел... и т.д.

Наша Маша ела кашу,

В гости к Маше пришел Паша.

- «Садись Паша есть кашу».

Пригласила Маша Пашу.

Какая вкусная каша у Маши.

Какое интересное стихотворение поучилось! Молодцы! Давайте все пройдем в наш литературный салон и расскажем всем, что мы сочинили.

Воспитатель зачитывает стихотворение. Дает оценку коллективного творчества.

Заслушать рассказы детей по картинкам (два рассказа) Дать оценку рассказам, привлекая к оценке детей.

- Поэтами мы были?

- Писателями были?

- А сказочниками?

(Да!) (Да!) (Нет!)

Я сначала проверю, сможете ли вы быть сказочниками. Выходите все на ковер.

Вам надо «превратиться» в того, кого я вам скажу. Проводится «физминутка» с пальчиковой гимнастикой. Говорим все вместе: «Раз - два - три!»

- Воспитатель: Лилипутами стали вы!

Дети приседают.

- Ребята, как вы думаете, какой у лилипутов голосок? (тихий, тонкий, писклявый) произносят тихим голосом и выполняют пальчиковую гимнастику.

- Воспитатель: Раз два три! Великанами станьте вы!

Дети встают на пальчики, руки тянут вверх.

- Ребята, как вы думаете, какой голос у великанов? (Громкий, грубый, низкий). Произносят громким, низким голосом и выполняют ту же пальчиковую гимнастику.

- Воспитатель: Раз – два – три! Снова станьте вы детьми!!!

Молодцы!!! Справились и с этим заданием!

Вы будете очень хорошими сказочниками, у вас получатся очень интересные, необычные, разные сказки! Сядьте на стульчики и послушайте задание.

«Надо придумать сказку про самого себя, и дать название своей сказке. Дать детям немного времени подумать и прослушать сказки детей. (3-4 ответа).

Дать оценку каждой сказке, привлекая к оценке ребят (оценка доброжелательная).

Оценка занятия. (Поблагодарить ребят за активность, творчество, фантазию).

Климова Татьяна Александровна,

воспитатель,

МДОУ «ДСКВ № 13»,

п. Щеглово, Ленинградская область

**КОНСПЕКТ ЗАНЯТИЯ  
ПО АППЛИКАЦИИ ИЗ ПРИРОДНОГО МАТЕРИАЛА ПО ТЕМЕ  
«ЛЕТО. КЛУБНИКА»**

**З**адачи:

1. Продолжать знакомить с жанром натюрморт.
2. Учить детей составлять изображение из целых листочков, дополняя его дорисовкой мелких деталей и разрезанными листочками.
3. Учить работать со схемой, соотнося форму и размер засушенного листика с элементом схемы.
4. Учить детей выстраивать композицию натюрморта.
5. Воспитывать любовь к природе, желание создавать поделки из природного материала.
6. Развивать моторику руки, глазомер.

Материалы, инструменты и оборудование:

1. красивые по форме и окраске листья разных деревьев и кустарников, трав.
2. лепестки цветов.
3. цветной картон или бархатная бумага для основы (фона) композиций.
4. клей.
5. клеевые кисточки.
6. салфетки матерчатые и бумажные.

Ход деятельности:

Организационный момент:

Воспитатель объясняет, что картины, на которых изображены цветы, фрукты, овощи, ягоды, предметы быта называют натюрмортом.

Натюрморт

Если видишь на картине Чашку кофе на столе, Или морс в большом графине, Или розу в хрустале, Или бронзовую вазу, Или грушу, или торт, Или все предметы сразу -Знай. Что это – натюрморт.

2. Основная часть:

Воспитатель предлагает детям создать натюрморт, используя засушенные листики, лепестки, цветы по схеме.

Предложить детям:

- рассмотреть образец аппликации
- определить детали изображения вазы и клубники
- отметить, какого размера цвета нужны листья для вазы, и клубники
- подобрать необходимые листья для изображения вазы, клубнички в соответствии со схемой
- подобрать необходимые листья, сухие цветы для изображения букета
- выложить аппликацию на фоне
- наклеить аппликацию

3. Заключительная часть:

Пока работы подсыхают воспитатель предлагает детям поиграть. Анализ детских работ Отметить правильное построение аппликации.

Воспитатель читает стихотворение В. Шипуновой

Опоздавший листок.

Лист кружился сиротливо

И в мое окно влетел.

Он от осени дождливой

Лишь случайно уцелел.

Целый ворох листьев я впрок насобираю,

Но кленового листе

Мне очень не хватало.

По листам бумаги белой скачут кони золотые,

Петухи шагают смело, замки выросли цветные.

Все – из листьев и сучков,

Из засушенных цветов...

Запоздавший листик клена

Будет царскою короной.

**Марьенкова Варвара Юрьевна,**

*инструктор по ФИЗО,*

*МДОУ «ДСКВ № 13 п. Щеглово»,*

*п. Щеглово, Ленинградская область*

**ДОЛГОСРОЧНЫЙ ПРОЕКТ «С ЧЕГО НАЧИНАЕТСЯ РОДИНА»**

**В** наше время проблема патриотизма и патриотического воспитания подрастающего поколения является одной из самых актуальных. Она актуальна на всех этапах развития человеческого общества. На современном этапе, когда наше общество находится в состоянии социально-психологического надлома, когда нарушены все идеалы, проблема патриотического воспитания и воспитание гражданской позиции человека приобретает особую остроту и вместе с тем становится чрезвычайно сложной для решения. Сложности вызваны переосмыслением в обществе самого понятия патриотизм, его содержания и задач.

Принята государственная программа « Патриотическое воспитание граждан Российской Федерации на 2006-2010 годы», ориентированная на все социальные слои и возрастные группы граждан России. В программе уделяется внимание и роли семьи в патриотическом воспитании: « семья как основная социальная ячейка общества, в которой закладываются основы нравственного, духовного, культурного, физического и другого развития личности. В семье происходит формирование её жизненных ориентиров и ценностей, отношений к себе, к другим людям и к Отечеству».

Что же такое патриотизм и патриотическое воспитание?

Существует множество понятий патриотизма. Патриотизм – это любовь к Родине, преданность к Отечеству, своему народу, человек готовый на жерт-

вы и совершающий подвиги во имя интересов своей Родины. Патриотизм очень сокровенное чувство, находящееся глубоко в душе. О патриотизме судят не по словам, а по делам каждого человека. Патриот не тот, кто сам себя так называет, а тот, которого будут считать таковым другие.

Патриотическое воспитание – это взаимодействие взрослого и ребенка в совместной деятельности и общении, которое направлено на раскрытие и формирования всех нравственных качеств личности.

Патриотическое воспитание включает в себя комплекс задач:

➤ Воспитание у ребенка любви и привязанности к семье, родному дому, детскому саду, родной улице, городу;

➤ Формирования бережного отношения к родной природе и всему живому;

➤ Воспитания уважения к труду людей;

➤ Развитие интереса к русским традициям и промыслам;

➤ Формирование элементарных знаний о правах человека;

➤ Расширение представлений о России, столице;

➤ Знакомство детей с символами государства: гербом, Флагом, гимном;

➤ Развитие чувства ответственности и гордости за достижения Родины;

➤ Формирование толерантности, чувства уважения и симпатии к другим людям, народам, их традициям.

Эти задачи решаются во всех видах детской деятельности: на занятиях, в играх, в труде, в быту.

### **ПРОЕКТ**

#### **«С чего начинается Родина?»**

##### **Цели проекта:**

➤ Формирование у дошкольников начальных представлений о духовной ценности семьи и рода для человека.

➤ Воспитание у ребенка культуры отношения к членам семьи, рода.

➤ Воспитание у детей привязанности и бережного отношения к родному городу, краю, стране.

➤ Формирование у детей познавательной и игровой мотивации в процессе ознакомления с историей родного города.

➤ Повышение уровня знаний родителей о значении семьи в воспитании патриотизма.

#### **ПРОЕКТ «С чего начинается Родина?»**

**реализовывается через следующие формы работы**

**и виды деятельности:**

##### **Формы работы:**

*Дети – занятия, беседы, викторины, вечера встреч, праздники, досуги.*

*Педагоги – консультации, семинары, открытые мероприятия, презентации.*

*Родители – творческие конкурсы, консультации, наглядная информация, творческие проекты, праздники, досуги.*

##### **1 этап(1 год):**

**«Формирование образа семьи у дошкольников, как начальная ступень патриотического воспитания дошкольников».**

**Направления работы:**

**Диагностическая работа:** изучение особенностей взаимоотношений детей и родителей.

**Воспитательно-образовательная работа:** знакомство детей с понятиями семья, род, народ, формирование сознания себя, как представителя семьи и рода, воспитание нравственных чувств и заботливого отношения к членам семьи.

Знакомство детей с традициями семьи, семейным гербом, родословной.

Воспитание гордости за свою семью, потребности участвовать в жизни своей семьи.

**Развивающая работа:** формирование мотивационного аспекта взаимоотношений семьи и ГОУ в патриотическом воспитании дошкольников.

**Просвещение:** повышение уровня педагогического мастерства воспитателей и педагогической грамотности родителей в формировании у детей образа семьи.

**Результат работы:**

Отмечено повышение познавательного интереса в отношении истории семьи со стороны детей и родителей. Сократилось количество детей «группы риска» по показателю неблагополучности детско – родительских отношений. Была выявлена заинтересованность родителей в продолжение данной работы.

**Содержание работы:**

Содержание работы
<b>1. Педагогический совет</b> « Система работы с детьми по усвоению представлений о семье»
<b>2. Консультации для воспитателей:</b> «Формирование у детей дошкольного возраста основ гражданственности на занятиях по окружающему миру». «Формирование семейных традиций у детей дошкольного возраста в детском саду».
<b>3. Тематический контроль:</b> «Система работы с детьми по усвоению представлений о семье»
<b>4. Открытые просмотры:</b> «Организация семейного отдыха в детском саду»
<b>5. Организация праздников и развлечений.</b>
<b>6. Организация конкурсов:</b> Детско-родительские проекты» Моя семья», « Как мы провели лето», «Герб нашей семьи»

**2 этап( 2 год):**

**«Приобщение дошкольников к истории родного города, как начальная ступень патриотического воспитания детей»**

**Направления работы:**

**Воспитательно-образовательная работа:** знакомство детей с отдельными городскими объектами и достопримечательностями Москвы.



**ГАЛЕРЕЯ МЕТОДИЧЕСКИХ ИДЕЙ**

*Формирование эмоциональной отзывчивости и познавательной мотивации у детей в процессе знакомства с историей города через ближайшие восприятия ребенка объекты: дом, детский сад, улица, район.*

*Расширение энциклопедических знаний детей об истории и традициях родного города.*

**Развивающая работа:**

*Формирование эмоциональной и познавательной мотивации родителей и воспитателей в приобщении дошкольников к истории города.*

*Развитие навыков общения и поведения детей в процессе приобщения к истории города.*

**Просвещение:** *оказание педагогической помощи родителям в приобщении ребенка к истории родного города.*

*Повышение исторических знаний воспитателей об истории Москвы.*

**Результаты работы:**

*Отмечено повышение познавательного интереса в отношении истории родного города со стороны детей и родителей. Педагогический коллектив принял решение о создании тематического холла*

*«Моя Москва»*

**Содержание работы:**

<b>Содержание работы</b>
<b>1. Педагогический совет:</b> «О ходе реализации программы «Патриотическое воспитание молодежи в городе Москве «Растим патриотов»
<b>2. Консультации для воспитателей:</b> «Как и что рассказывать детям об истории родного города».
<b>3. Тематический контроль:</b> «Система работы по усвоению представлений об истории родного города»
<b>4. Тематические дни в детском саду:</b> «Мой город Москва»
<b>5. Сбор информации и создание тематического холла « Мой город - Москва»</b>
<b>6. Детско – родительские проекты</b> «Моя - Москва»

**3 этап (3 год):**

**«Воспитание у дошкольников гражданских чувств, в процессе ознакомления с культурным наследием русского народа».**

**Направления работы:**

**Диагностическая работа:** *оценка уровня патриотизма у детей.*

**Воспитательно-образовательная работа:** *формирование у детей внутренней позиции « маленького гражданина».*

*Воспитание социальной ответственности и активности.*

*Расширение представлений детей о культуре народов России и мира.*

**Развивающая работа:** *развитие детского творчества в процессе ознакомления с культурным наследием русского народа.*

**Просвещение:** расширение энциклопедических знаний воспитателей о культурном наследии России.

**Содержание работы:**

<b>Содержание работы</b>
<b>1. Педагогический совет:</b> « Проблема приобщения детей к истокам русской народной культуры»
<b>2. Консультации для воспитателей:</b> « Активизация работы по приобщению дошкольников к культуре русского народа»
<b>3. Семинар – практикум:</b> « Формирование представлений о народных промыслах»
<b>4. Тематические дни в детском саду:</b> « Широка страна моя родная».
<b>5. Организация праздников и развлечений в детском саду.</b>

**Новикова Екатерина Геннадьевна,**

*воспитатель,*

*МДОУ «ДСКВ № 13»,*

*п. Щеглово, Ленинградская область*

**ЗАНЯТИЕ ПО РУЧНОМУ ТРУДУ В СТАРШЕЙ ГРУППЕ ТЕМА:  
«НАША ЁЛОЧКА БЕЛА И КРАСИВА, И СЛАДКА»**

**Ц**ели занятия:  
Учить детей создавать из продуктов украшения для праздничного стола.

**Задачи:**

**Образовательные:**

1. Формировать навык работы с ручным миксером или венчиком.
2. Учить украшать праздничный стол поделкой сделанной своими руками.

**Развивающие:**

1. развивать познавательный интерес к природе.
2. развивать воображение, чувство композиции.
3. развивать творчество, познавательные способности детей.
4. Развивать чувство прекрасного, интерес и положительное отношение к результатам своего труда.

**Воспитательные:**

1. Воспитывать самостоятельность в создании образа «Ёлочки».
2. Воспитывать бережное отношение к природе, желание беречь ее.

**Предварительная работа:**

Беседы о предстоящем новогоднем празднике, рассматривание искусственной ёлки.

Просмотр фотографий, иллюстраций, открыток с изображением разных кондитерских изделий, сладостей, просмотр мультфильма «Дед Мороз и лето».

Продукты:

- безе
  - банка сгущённого молока
  - масло
  - кокосовая стружка
- Кухонный прибор: миксер или венчик

Ход деятельности:

**1. Организационный момент.**

Воспитатель: В Новый год случится

Сказочное что-то,

Тихо постучится

В наши двери кто-то

- Тук-тук

- Кто там?

Поглядите только! Зелёная, пушистая, Смолистая, душистая ....

(Ёлка)

В. Данько

Воспитатель:

Скоро наступит Новый год и в каждый дом придёт гостья

- зелёная красавица ёлочка. У кого-то будет стоять нарядная настоящая лесная ель, у кого-то искусственная. Как вы думаете почему люди стали изготавливать искусственные ели ? (Ответы детей)

Воспитатель: Правильно. Деревья надо беречь они легкие нашей планеты, а ель является еще целебным деревом. Её аромат полезен для здоровья. ( Дать понюхать детям, заранее принесенную, веточку ели)

Как вы думаете из чего можно сделать искусственные елочки?

(Ответы детей)

**2. Основная часть**

Воспитатель: Правильно из бумаги, пластмассы, дерева и т.д.

Сегодня мы с вами сделаем необычную «ёлочку». Вот такую.

(Воспитатель показывает образец)

Как вы думаете, из чего она изготовлена?

(Ответы детей)

Воспитатель: Да ёлочка сделана из безе, и она будет сладким украшением праздничного новогоднего стола.

(Дети рассматривают ёлочку, выясняют как соединены безе друг с другом, на какую геометрическую форму похожа «ёлочка»?) (Ответы детей)

Воспитатель: Правильно, безе соединены кремом. Она имеет форму конуса. Для того, что бы сделать крем, нам понадобится банка сгущенного молока и пачка масла. Все это положим в миксер и будем взбивать.

(Воспитатель повторяет правила безопасности пользования миксером и вместе с детьми взбивает крем). У каждого ребенка ручной миксер или один на двоих, или венчик.

Воспитатель: Теперь мы будем укладывать безе рядами по кругу, но так, чтобы получался конус. Каждый ряд промазывать кремом. (Выполнение работы)

Воспитатель: нравится ли вам наша елочка? Почему? (Ответы детей)

**3. Заключительная часть.**

В конце занятия воспитатель еще раз напоминает, что настоящую ель можно заменить «ЁЛОЧКОЙ» сделанной своими руками. Показывает иллюстрации и фотографии с изображением «елочек» сделанных из макарон, шишек, ткани и т. д..

Поделки детей расставляются в виде леса. Чтение стихотворения Ф. Тютчева «чародейкою зимою околдован...»

Чародейкою зимою,  
Околдован, лес стоит -  
И под снежной бахромою,  
Неподвижною, немою,  
Чудной жизнью он блестит...

*Песковацкова Вера Валентиновна,  
воспитатель детского сада № 290,  
г. Волгоград*

**ЭКСПЕРИМЕНТИРОВАНИЕ, КАК СРЕДСТВО РАЗВИТИЯ  
ПОЗНАВАТЕЛЬНОЙ АКТИВНОСТИ ДОШКОЛЬНИКОВ**

**М**ир вокруг ребенка разнообразен, поэтому у него постоянно существует потребность в новых впечатлениях. И это новое он может познать путем экспериментирования. Экспериментирование – эффективный метод познания закономерностей и явлений окружающего мира. Детское экспериментирование имеет огромный развивающий потенциал. Главное его достоинство заключается в том, что оно дает детям реальные представления о различных сторонах изучаемого объекта, о его взаимоотношениях с другими объектами и средой обитания. В процессе эксперимента идет обогащение памяти ребенка, активизируются его мыслительные процессы, так как постоянно возникает необходимость совершать операции анализа и синтеза, сравнения, классификации и обобщения. Экспериментирование включает в себя активные поиски решения задач, выдвижение предложений, реализацию выдвинутой гипотезы в действии и построение доступных выводов. То есть детское экспериментирование является хорошим средством интеллектуального развития дошкольников.

Детское экспериментирование оказывает положительное влияние на эмоциональную сферу ребенка, на развитие творческих способностей, на укрепление здоровья за счет повышения общего уровня двигательной активности. Экспериментирование является наиболее успешным путем ознакомления детей с миром окружающей их живой и неживой природы. В процессе экспериментирования дошкольник получает возможность удовлетворить присущую ему любознательность, почувствовать себя ученым, исследователем, первооткрывателем. Я обратила внимание на то, что познавательная активность детей не достаточно высока, что отражается на развитии речи, логического мышления, развитие памяти, внимания. Дети не проявляют любозна-

тельности, исследовательского интереса к миру живой и неживой природы, предпочитая другие виды деятельности. Таким образом, возникла необходимость в проведении целенаправленной систематической работы с использованием экспериментирования.

Моей целью было:

- сформировать у детей знания об окружающем мире;
- привить первоначальные навыки исследовательской деятельности, познавательной активности, самостоятельности;
- повысить уровень речевой активности, овладения экспериментальной деятельностью;
- обогатить активный словарь;
- развить связную речь.

Изучив имеющуюся методическую литературу по детской поисково-познавательной деятельности, я решила адаптировать практический материал к условиям нашего детского сада.

Распределила подборку практического материала по разделу «неживая природа» по блокам. Это позволило мне легко ориентироваться в материале при выборе тем, конкретных опытов для планирования содержания практической деятельности и организации развивающей среды, а также разработать перспективный план.

В группе создан уголок экспериментирования, который постоянно пополняется новыми материалами, что способствует поддержанию интереса детей, позволяет вновь воспроизвести опыт, утвердиться в своих представлениях, практически освоить свойства и качества различных материалов.

При организации работы по экспериментированию используются различные формы:

- непосредственно образовательная деятельность;
- экскурсии;
- чтение художественной литературы;
- развлечение;
- опыты;
- дидактические игры;
- беседы.

Экспериментирование с воздухом: «Место для воздуха», «Реактивный шарик», «Тесная бутылка», «Двигаем предметы», «Поиск воздуха», «Соломинка- пипетка». Эти опыты давали детям знания о том, что воздух находится вокруг нас, его можно ощутить, увидеть, проделать с его помощью ряд действий.

Экспериментирование с водой позволило детям сравнивать различные состояния воды. («Где вода?», «Игры с кубиком льда», «Почувствуйте стакан», «Какая температура?», «Вижу – не вижу», «Помощница вода»)

Экспериментирование с песком давало детям возможность выделить для себя новые свойства песка («Свойство мокрого песка», «Можно ли услышать песок?», «Песочный конус», «Цветной песок»)

Экспериментирование с бумагой: «Тонет – не тонет», «Бумага и картон»,

«Рукам своим не верю». Эти опыты помогли детям познакомиться с разными видами бумаги и их свойствами.

Проведение экспериментов продолжалось и во время наблюдений на прогулках:

- рассматривание снежинок через увеличительное стекло;
- наблюдение за воздушным шаром на морозе и в группе;
- замораживание воды;
- рисование на снегу цветной водой;
- определение направления ветра;
- сравнение плавучести предметов;
- сравнение мокрого и сухого песка, лепка из него поделок;
- что быстрее высохнет (дерево и камень, бумага и ткань, песок и глина);
- сравнение намокаемости тканей различной фактуры
- изготовление цветных льдинок.

Вопросы, задаваемые детям, носят поисковый характер, развивают умение выдвигать гипотезы, например:

- Как вы думаете, что будет, если дождика не будет совсем?
- Что будет, если на деревьях не распустятся листочки?
- Как вы думаете, дождь будет идти целый день?
- Как вы думаете, что случится с насекомыми, если они не лягут спать?
- Как вы думаете, что случится со снегом в теплой комнате? Т. д.

В процессе экспериментирования также большое значение имеет художественное слово (загадки, стихи, потешки, авторские рассказы), которые помогают организовать, заинтересовать детей, пополнить словарный запас.

Результаты проведенной работы показали, что применение экспериментирования оказало влияние на:

- повышение уровня развития любознательности; развитие исследовательских умений и навыков детей (анализировать объект или явление, выделять существенные признаки и связи, отбирать средства и материалы для самостоятельной деятельности, осуществлять эксперимент, делать выводы);

- речевое развитие (обогащение словарного запаса детей различными терминами, закреплять умение грамматически правильно строить свои ответы на вопросы, умение задавать вопросы);

- развитие личностных характеристик (появление инициативы, самостоятельности, умения сотрудничать с другими, потребности отстаивать свою точку зрения);

- систематизация и расширение представлений детей о неживой природе.

*«Самое лучшее открытие – то, которое ребенок делает сам»*

*Ральф У. Эмерсон*

**Порохова Наталья Геннадьевна,**

*преподаватель музыкально – теоретических дисциплин,*

*МБОУ ДОД «ДМШ № 36»,*

*г. Северодвинск*

### **ОБУЧЕНИЕ С УДИВЛЕНИЕМ**

**К**омпьютерные технологии стремительно проникают в систему музыкального образования. Сегодня урок должен не только соответствовать требованиям времени, т.е. быть познавательным, разнообразным, интересным, увлекательным, учитывать особенности детского восприятия, современно оснащённым, но и содержать инновационные формы обучения, раскрывающие ту или иную методическую идею. Однако, в музыкальной педагогике электронный образовательный ресурс невелик в области мультимедийных разработок, в частности, касающихся предметов музыкально-теоретических дисциплин: слушания музыки, музыкальной литературы. Речь идет, в первую очередь, об учебных презентациях – тренажерах, направленных на формирование и развитие определенных практических навыков, музыкальных способностей учащихся, а не о работах, безусловно, необходимых, содержащих материал просветительского характера.

Автору актуальным вопросом видится не только пополнение учебного электронного ресурса по выше обозначенным предметным дисциплинам, но и заострение внимания и поиски решения одной из остро стоящих проблем в музыкальной педагогической методологии. Так, к сожалению, в практике преподавания музыкально-теоретических дисциплин в ДМШ постепенно исчезает такая форма обучения, как слушание музыкального произведения с одновременным слежением по нотам, партитурам. Данная форма практически недоступна для небольших школ, в библиотеках которых нет клавиров, партитур. А если и присутствуют, то, как правило, в единственном экземпляре, по которому группе из 10 – 12 учащихся следить за нотным текстом не просто.

Создание видеофайлов, в которых сочетаются нотный текст и аудио сопровождение, представляется практичным и удобным выходом из сложившейся ситуации. Представлению такой традиционной формы обучения, но в инновационном виде и посвящено содержание данной статьи. Примером послужит изобразительный ряд, заимствованный из презентации одного из популярных номеров оперы Римского – Корсакова «Снегурочка» – песни Леля «Туча со громом сговаривалась».

Цель – создание благодаря компьютерным технологиям и внедрение в учебный процесс музыкально – теоретических дисциплин в ДМШ практики «слушание музыки глазами».

Обозначенный методический прием может пополнить копилку музыкально – педагогических идей, так как выполняет сразу несколько важных и определяющих задач в воспитании и формировании музыканта, а именно:

- развитие музыкального слуха (мелодического, гармонического, внутреннего);
- координации;
- мышления;

- памяти (зрительной, слуховой, образной, ассоциативной);
- воображения;
- восприятия (зрительного, слухового, чувственного);
- внимания.

Если обозначить тезисно, то такую форму обучения можно сложить в единый алгоритм: слышу – вижу – мыслю. Данная практика проста лишь на первый взгляд; казалось бы, что сложного в том, чтобы слушать музыкальный пример и одновременно следить за нотным текстом? Но систематические упражнения в таком виде формируют навыки и умения, свидетельствующие о высоком уровне музыкальной подготовки. Так, немецкий композитор XIX века Р. Шуман, формулируя правила для музыкантов утверждал, что «Ты должен настолько себя развить, чтобы понимать музыку, читая ее глазами» [12, с. 6].

Каким образом достигается такой эффект?

Итак, ни для кого не секрет, что восприятие намного ярче и глубже, если происходит воздействие одновременно на несколько органов чувств. Одно дело, когда ребенок (особенно в младших классах) только слушает какое-либо программное произведение, и совершенно иное, когда при этом на экране, сменяя друг друга, идут картинки, соответствующие содержанию.

Если обратиться к статистике, то по данным учёных человек запоминает 20% услышанного и 30% увиденного, и более 50% того, что он видит и слышит одновременно. Таким образом, облегчение процесса восприятия и запоминания информации с помощью ярких образов – это известная основа современного педагогического приема. Как писал великий педагог К.Д.Ушинский: «Если вы входите в класс, от которого трудно добиться слова, начните показывать картинки, и класс заговорит, а главное, заговорит свободно...» [11, с. 137].

Продолжая данный ряд, в музыкальной практике, помимо картинок, еще важнее, во время слушания музыкального номера, присутствие его нотного текста (например, рис.1)



Рисунок 1.

В этом случае происходит цельное, комплексное восприятие изучаемого материала, при котором ученик непроизвольно выходит из роли слушателя и становится активным участником учебного процесса. Тогда как, общепринятые формы учебной работы, используемые на занятиях музыкальной литера-

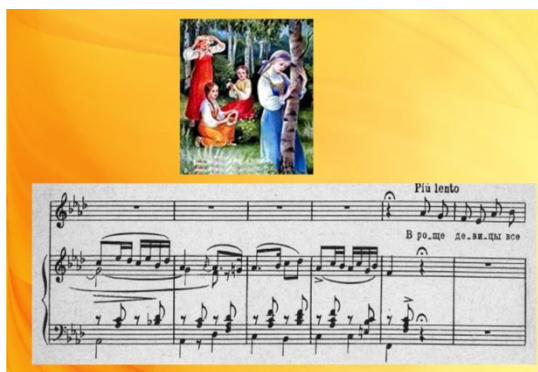

туры (лекции, беседы), сегодня не позволяют формировать активно-познавательную позицию учащегося, поскольку он всегда находится в состоянии пассивного обучающегося – наблюдателя. Совсем другой результат, когда глядя в ноты, учащиеся могут воспринимать, а затем и анализировать, не только партию солиста, но и оркестра, видеть и слышать всю фактуру произведения. В дальнейшем, такой навык многогранного восприятия музыкального произведения, «слышания» его отдельных деталей сохранится даже при отсутствии нотного текста, станет произвольным действием. Но формирование такого практического навыка требует наличия кропотливого труда, усидчивости, усердия и складывается годами обучения.

При этом очень важно организовать процесс обучения так, чтобы ученик активно, с увлечением и интересом занимался на уроке. Опыт показывает, творческое развитие учащихся будет более эффективным, если их заинтересовать самим процессом обучения, удивляющим и привлекающим своей новизной, неординарным подходом, тогда любое «нудное» задание становится живым и ярким, а значит, практичным и результативным в усвоении. В связи с этим, предлагаемая практика – это мощный стимул для получения знаний.

Новизна представленного методического приема заключается в том, что:

- на основе традиционных методов и приемов развития музыкальных способностей разработать современный подход к подаче учебного материала при помощи компьютерных технологий, что во многом определит качество восприятия и овладения учениками практических навыков;

- адаптировать к условиям и требованиям уроков «Слушания музыки», «Музыкальной литературы» в детской музыкальной школе.

Использование данной инновационной практики в рамках уроков «Слушания музыки», «Музыкальной литературы» и в домашней подготовке послужит интенсификации процесса развития музыкальных способностей у учащихся, как младшего, так и старшего школьного возраста; повысит качество содержания урока и заинтересованность учащихся к предметам, выполнению домашних упражнений.

Педагогическая идея заключается в том, что презентация содержит 2 формы работы с методическим приемом «слушание музыки глазами»:

1. Аудио с видео сопровождением, в котором присутствует движущийся по - тактово курсор, в данном случае в виде красного прямоугольника (на-пример, рис.2).



Рисунок 2

Эта форма может быть использована на начальном периоде обучения, в младших классах, в рамках предмета «Слушание музыки». Курсор, который сопровождает весь музыкальный номер, позволяет формировать у учащихся навык слежения по нотам, не дает глазу «сбиться с пути», поддерживает внимание. Постепенно формируется необходимый навык для музыканта – слухового, визуального, аналитического восприятия.

2. Аудио с видео сопровождением без курсора. Для среднего и старшего школьного возраста, в рамках предмета «Музыкальной литературы», закрепляет полученный первоначальный навык, здесь учащимся предлагается самостоятельно следить за нотным текстом.

Возможно создание нескольких типов данной формы обучения, зависит от задач, которые ставит преподаватель. Более удобны в этом случае виды изобразительного ряда – по страницам, по строчкам, по тактам. Очень большого труда стоит добавлять слайды в «по – нотном» курсоре. Но именно данный вид ролика имеет самое эффективное воздействие на учеников. Кроме того, прекрасно развивает слух.

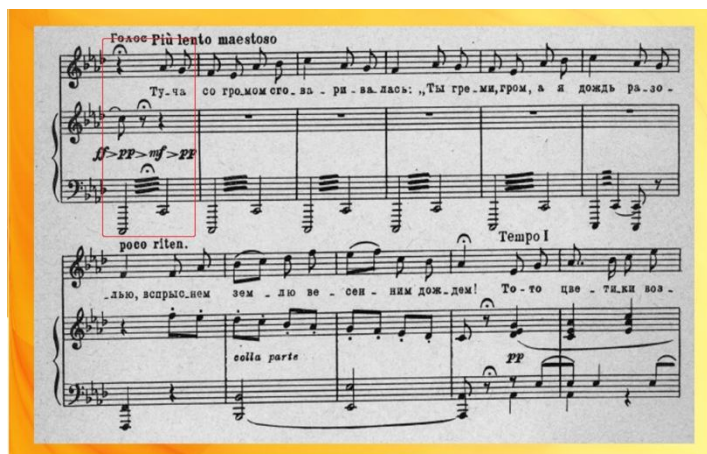
Необходимо отметить, что совсем не обязательно ограничивать использование данной формы презентации только на предложенных уроках. Ее применение пополнит копилку педагогического мастерства и будет актуально на смежных дисциплинах, например, «Сольфеджио», а также, специальности у учащихся вокального отделения.

Таким образом, осмысленное визуальное и слуховое восприятие нотного текста, выполняет на практике основополагающее предназначение музыкально-теоретических дисциплин. На этих уроках преподавателю нужно не только поддерживать интерес обучающихся к музыке, но и, в более сложной форме: думать, размышлять, анализировать, создавать изобразительные или поэтические аналоги звучащей музыке, объяснять появление в творчестве композиторов некоторых сочинений, уметь объединять произведения живописи и скульптуры, архитектуры и музыки и т.д.

Помочь преподавателю в решении этой непростой задачи способна данная инновационная образовательная практика, а точнее, один из ее видов. Компьютер дает учителю новые возможности, позволяя вместе с учеником получать удовольствие от увлекательного процесса познания.

Опыт показывает, что подобная форма очень увлекает учащихся любого возраста, так как она универсальна, доступна и совершенно не зависит от музыкальных и разных других способностей ученика. Данная практика делает урок интересным, насыщенным и занимательным, ведь материал содержит в себе элементы необычайного, удивительного, неожиданного, вызывающий интерес у учащихся к учебному процессу и способствующий созданию положительной эмоциональной обстановки обучения, а также развитию музыкальных и творческих способностей. Ведь именно процесс удивления ведёт за собой процесс понимания.

**СПИСОК ЛИТЕРАТУРЫ**

1. Бабич И.Н. *Новые образовательные технологии в век информации / Материалы XIV Международной конференции «Применение новых технологий в образовании».* – Троицк: Фонд новых технологий в образовании «Байтик». – 2003. – 68-70 с.
2. Баренбойм Л. *Музыкальная педагогика и исполнительство.* – М., 1974. – 336 с.
3. Брайнин В.Б. *Уметь «предслышать музыку (для родителей и любознательных) // Искусство в школе.* – 2005. – № 6. – 5 с.
4. Выгодский Л.С. *Психология искусства.* – М., 1986. – 573с.
5. Давыдова Е.В. *Методика преподавания сольфеджио.* – М.: Музыка, 1986. – 160 с.
6. Дизренс Ч. *Влияние музыки на поведение.* – М.: Московская консерватория, 1983.
7. Назайкинский Е. *О психологии музыкального восприятия.* – М., 1972. – 384 с.
8. *Новые педагогические и информационные технологии в системе образования / под ред. Е.С. Полат.* – М., 2000.
9. Роберт И.В. *Современные информационные технологии в образовании: дидактические проблемы; перспективы использования.* – М.: Музыка, 1947. – 205 с.
10. Теплов Б.М. *Психология музыкальных способностей.* – М.: Музыка, 1947. – 355 с.
11. Ушинский К.Д. *Родное слово: книга для детей и родителей / К.Д. Ушинский.* – Новосибирск: Детская литература, 1999. – 424 с.
12. Шуман Р. *Жизненные правила для музыкантов.* – М.: Музыка, 1959. – 7 с.

**Бабачук Юлия Михайловна,**

*старший преподаватель кафедры безопасности жизнедеятельности,  
физического воспитания и здоровья человека*

*Глуховского национального педагогического университета  
имени Александра Довженко,  
г. Глухов, Украина*

**НЕКОТОРЫЕ АСПЕКТЫ ПРИМЕНЕНИЯ  
ТЕХНОЛОГИЙ ОБУЧЕНИЯ В ФИЗИЧЕСКОМ ВОСПИТАНИИ  
ДЕТЕЙ ДОШКОЛЬНОГО ВОЗРАСТА**

Учитывая необходимость воспитания компетентного ребенка дошкольного возраста, важно выбирать оптимальные методы и средства воздействия на него, в зависимости от конкретной цели воспитания, обучения и развития. Именно поэтому актуальность приобретают педагогические технологии, использование которых по определению многих ученых обеспечивают оптимизацию учебного процесса.

Согласно основным положениям Национальной доктрины развития образования Украины в XXI веке, формирования содержания образования должно происходить на основе новейших научных и технологических достижений, отработки и отбора эффективных педагогических инноваций и образовательных методик.

Стремление к постоянному совершенствованию учебно-воспитательного процесса обусловило появление новых и совершенствование педагогических технологий разных уровней и разной целевой направленности. Отличительной чертой современных инновационных процессов в сфере обучения и воспитания является их технологизация, предусматривающий неукоснительное соблюдение содержания и последовательности этапов внедрения нововведений.

Научно-технический прогресс обусловил технологизацию не только материального производства, но и интенсивно проник в сферу культуры, образования. И. Дичковская, все технологии делит на два вида: 1) промышленные, к которым относятся технологии переработки природного сырья, полученных из него полуфабрикатов и т.д. Эти технологии требуют неукоснительного соблюдения последовательности предусмотренных технологических процессов и операций. 2) социальные, для которых исходным и конечным результатом является человек, а основным параметром изменения – одно или несколько его свойств. Социальные технологии пластичней промышленных, однако, автор отмечает, что неукоснительное соблюдение последовательности даже самих процессов в социальной сфере еще не гарантирует достижения необходимой эффективности. Ведь человек является слишком сложной системой, на него влияет много внешних факторов разной силы и направленности, поэтому заранее предсказать эффект конкретного воздействия невозможно. Социальные технологии достаточно сложны в организации и осуществлении, именно на этой основе базируются утверждения о них как технологии высокого уровня организации [2].

Анализ научно-методической литературы свидетельствует, что понятие «педагогическая технология» исследователи интерпретируют как многоаспектное понятие. В конкретных исследованиях она рассматривается и как организационно-методический инструментарий педагогического процесса, и как содержательная техника реализации учебного процесса, и как модель, и как системный метод или совокупность средств для достижения педагогической цели.

Значительное различие во взглядах на новое педагогическое явление во многом объясняется его сложностью и недостаточной изученностью, значительным отличием исходных позиций у разных исследователей. Но многие подходы объединяет определение специфики педагогической технологии, которая заключается в том, что в ней предусматривается и осуществляется такой учебный процесс, который должен гарантировать достижение поставленных целей [3].

Понятие «педагогическая технология» может реализовываться на 3-х уровнях.

Первый – общепедагогический (общедидактических) уровень, когда педагогическая технология характеризует целостный образовательный процесс в регионе, в учебном заведении. Здесь она синонимична педагогической системе: в ней содержится совокупность целей, содержания, средств и методов обучения и даже алгоритм деятельности объектов процесса.

Второй уровень методический (предметный), когда педагогическую технологию отождествляют с отдельной методикой, которая включает совокупность методов и средств для реализации определенного содержания обучения и воспитания в рамках одного предмета (методика преподавания предметов, методика компенсирующего обучения, методика работы воспитателя).

И наконец, третий – локальный (модульный) уровень, на котором речь идет о технологии отдельных частей учебно-воспитательного процесса, решении отдельных дидактических и воспитательных задач (технология отдельных видов деятельности, формирования понятий, воспитание отдельных личностных качеств, технология занятия, усвоения новых знаний, технология повторения и контроля усвоения материала, технология самостоятельной работы) и др. [3].

На основе анализа методической литературы по определению сущности понятия «технология обучения» можно сделать обобщение, что технология обучения это целостная система концептуально и практически значимых идей, принципов, методов, средств обучения, которая гарантирует высокий уровень эффективности и качества обучения с ее последующим воспроизведением и тиражированием.

Таким образом, исходя из вышесказанного, мы можем констатировать, что в настоящее время специалистами в области физического воспитания разработана и внедрена значительное количество различных технологий. В последнее время в первом звене образования ученые акцентируют внимание на эффективности применения в учебном процессе инновационных педагогических технологий. При этом авторы отмечают, что любая педагогическая технология, особенно та, которая касается физического воспитания, должна но-

сильно оздоровительный характер и быть нацеленной на обеспечение оптимальной эффективности физического развития ребенка.

Выбор технологии обучения играм с элементами спорта, прежде всего, должен базироваться на:

- 1) закономерностях формирования двигательных представлений об изучаемой технике упражнения;
- 2) физической подготовленности детей;
- 3) возрастных особенностях;
- 4) двигательных возможностях детей;
- 5) целевых показателях, которых необходимо достичь детям в процессе обучения.

С целью изменения существующей практики, деятельности педагогов по обучению старших дошкольников элементам спортивных игр, достижения у детей запаса прочности здоровья, развития физических качеств, повышение двигательной активности, улучшение физической подготовленности нами была разработана спортивно-игровая технология (программа «Дружим со спортом»). Для внедрения в процесс физического воспитания детей 6-го года жизни игр с элементами спорта, мы выбрали игровую форму занятия, так как игра является основным видом деятельности дошкольников. По содержанию и методике проведения игровые занятия отличаются от традиционных тем, что для решения оздоровительных, образовательных и воспитательных задач подбираются подвижные игры и игровые упражнения соответствующего содержания. Игра является и формой организации и методом проведения физкультурного занятия.

При выборе стратегии разработки технологии мы основывались на утверждении О. Богинич, которая отмечает, что для оптимизации учебно-воспитательной работы с детьми дошкольного возраста физического воспитания, учитывая особую роль игровой деятельности в жизни ребенка, игровой метод целесообразно использовать как один из ведущих методов обучения на разных этапах формирования двигательных навыков. Весомым является тот факт, что использование игрового метода обучения является наиболее близким природе ребенка дошкольного возраста, а потому и наиболее эффективно влияет на уровень усвоения детьми двигательных действий [1].

Также мы считаем уместным мнение В. Усакова, о том что «спортивные игры не возникают произвольно, как продукт чисто индивидуального творчества, а является результатом социального опыта, который трансформируется через систему воспитания и обучения» [4]. Поэтому особую роль в реализации программы приобретает процесс образования именно через игровой метод.

Главной целью программы «Дружим со спортом» является формирование устойчивого интереса старших дошкольников к играм с элементами спорта, создание условий для физического совершенствования ребенка и удовлетворения естественной потребности в физической активности. Программа представляет собой гибкую систему, которая позволяет научить ребенка чувствовать свое тело и владеть им, получая от этого удовольствие и радость, познакомить с максимальным количеством видов спорта, помочь

найти для себя тот, который наиболее соответствует темпераменту и физическим способностям.

При создании технологии мы руководствовались общедидактическими принципами и основными положениями теории и методики физического воспитания дошкольной педагогики и психологии.

Спортивно-игровая технология позволяет помочь педагогам дошкольных образовательных учреждений в овладении технологией обучения играм с элементами спорта, повысить степень готовности к реализации такого сложного и интересного раздела, как спортивные игры. Основными задачами являются:

- укрепление здоровья, повышение физической и умственной работоспособности;
- формирование устойчивого интереса старших дошкольников к двигательной деятельности и повышения мотивации к качественному овладению движениями;
- обогащение двигательного опыта дошкольников новыми двигательными действиями, обучение правильной технике выполнения элементов спортивных игр;
- поощрение проявлений двигательной самостоятельности, активности, инициативности, творчества;
- воспитание положительных морально-волевых качеств у дошкольников в процессе двигательной деятельности;
- реализация индивидуального и дифференцированного подходов к дошкольникам в процессе обучения играм с элементами спорта.

Во время освоения спортивно-игровой технологии предлагается поэтапное и последовательное обучение с использованием системы подготовительных и подводящих упражнений и игр.

В содержании работы по организации технологии обучения играм с элементами спорта нами были выделены компоненты подготовки (теоретический, физический, технический и тактический).

Наличие перспективного плана по каждому разделу программы «Дружим со спортом» позволяет обеспечить прохождение и усвоение программного материала в определенной последовательности. Повторение занятий позволяет закреплять усвоенные двигательные действия.

Схема построения игровых физкультурных занятий традиционная. При этом все образовательные задачи решаются путем соответствующей им подборки игр и игровых упражнений, рационального распределения и чередования объема физических нагрузок.

Анализ научных источников и результаты практической деятельности дошкольных образовательных учреждений свидетельствуют о том, что двигательная деятельность детей дошкольного возраста характеризуется большим разнообразием системы физических упражнений в целом, и игр в частности. Учитывая кардинальные изменения в системе образования и дошкольного образования в частности, процесс обучения детей дошкольного возраста играм с элементами спорта требует научного обоснования целесообразности и оптимальности выбора технологий обучения дошкольников указанным иг-

рам. В связи с осознанием общества ценности здоровья детей, в том числе физического здоровья и развития, просматривается стремительно растущая роль физического воспитания в системе дошкольного образования, возникла настоятельная необходимость в создании специальных программ, направленных на повышение уровня физической подготовленности дошкольников.

Таким образом, внедрив в образовательный процесс дошкольных образовательных учреждений, с помощью программы «Дружим со спортом» спортивно-игровую технологию мы приблизимся к решению задач стоящих перед нами, а именно исследование особенностей технологизации процесса обучения детей старшего дошкольного возраста техническим приемам игр с элементами спорта.

**СПИСОК ЛИТЕРАТУРЫ**

1. Богиніч О. Л. Фізичне виховання дошкільників засобами гри : навч.-метод. посіб. – К. : Вид. дім «Шкільний світ», 2007. – 120 с.
2. Дичківська І. М. Інноваційні педагогічні технології: навч. посіб. для студ. вищ. навч. закл. – К. : Академвидав, 2004. – 352 с.
3. Енциклопедія педагогічних технологій та інновацій / Автор-укладач Н.П. Наволокова. – Харків : Вид. група «Основа», 2010. – 176 с.
4. Усаков В. И. Программно-методическое обеспечение оздоровительного воздействия физической культуры в условиях семьи, детского сада, школы : автореф. дисс. на соискание учен. степени д-ра пед. наук: спец. 13.00.04 «Теория и методика физического воспитания, спортивной тренировки и оздоровительной физической культуры» / Усаков В.И.; Сибирская гос. акад. физ. культуры. – Омск, 2000. – 87 с.

**Огурцова Светлана Владимировна,**

*методист,  
ГБПОУ «ГК г. Сызрани»,  
г. Сызрань, Самарская область*

**РОЛЬ ЭСТЕТИЧЕСКОЙ СРЕДЫ В РАЗВИТИИ  
ТВОРЧЕСКОЙ САМОСТОЯТЕЛЬНОСТИ В ИЗОБРАЗИТЕЛЬНОЙ  
ДЕЯТЕЛЬНОСТИ ДЕТЕЙ 6-7 ЛЕТ**

**П**ереход от ценностей обучения к ценностям развития является основной тенденцией современного дошкольного образования, которое сориентировано на создание условий развития каждого ребёнка для его максимальной реализации как личности. А ведь именно в изобразительном творчестве складываются наиболее благоприятные предпосылки для самовыражения ребёнка. Здесь он пробует свои первые силы и совершенствует свои способности. Педагоги должны быть готовы к тому, чтобы помочь ребёнку открыть в себе художника, развить способности, которые помогут ему стать Личностью. В творческой деятельности задача не столько в обучении детей изобразительным техникам, сколько в обеспечении основ развития каждого ребёнка в личность, способную адекватно мыслить, чувствовать и действовать в обществе.

В современной педагогике рассматриваются вопросы о создании и преобразовании эстетической среды в соответствии с требованиями, предъявляемыми современным обществом, о её влиянии на развитие эстетических



чувств у воспитанников, формировании творческих способностей и активизации деятельностного подхода в воспитательно-образовательном процессе.

Наука и практика всё чаще обращают внимание на среду как поисковое «поле» ребёнка, как способ установления взаимосвязи, диалога культуры и личности, как фактор, формирующий самостоятельность дошкольников, в том числе и творческую. Библер В.С. считал, что среда, наполненная нравственно-эстетическими ценностями, даёт способ жить и развиваться, создаёт мир как бы заново, в ней есть сила и действие. Волков Ю.Г., Поликар В.С. указывают, что среда способствует распространению новых культурных ценностей, стимулирует групповые интересы, усиливает взаимоотношения и представляет целостную социокультурную систему [1; 218]

В современной научной литературе *образовательная среда* рассматривается как система влияний и условий формирования личности по заданному образцу, а также возможностей для её развития, содержащихся в социальном и предметно-пространственном окружении. *Среда развития ребёнка* это комплекс материально-технических, санитарно-гигиенических, эргономических, эстетических, психолого-педагогических условий, обеспечивающих организацию жизни детей и взрослых в дошкольном образовательном учреждении. *Эстетическая среда образовательного учреждения* это педагогически организованная микросреда, обладающая высоким уровнем развития эстетической культуры, гибкой динамикой развития, предоставляющая большие возможности на воздействие творческой мотивации субъекта. *Эстетическая среда дошкольного учебного заведения* является структурным элементом образовательного пространства и содержит потенциал для творческого саморазвития личности в период дошкольного возраста, актуализирует все сферы личности и стимулирует изобразительную деятельность.

В последние годы появилось большое количество публикаций, посвященных образовательной среде и разным ее компонентам, в частности, организации эстетического компонента (Печко Л.П., Савенкова Л.Г., Лабковская Г.С. и др.). Большое внимание в исследованиях уделяется архитектуре образовательных учреждений, организации внутреннего пространства, интерьеру, эстетизации образовательной деятельности, эстетике внешнего вида педагогов и воспитанников, этике и эстетике взаимоотношений в учебно-воспитательном процессе и т.д.

Понятие образовательной среды разрабатывается на протяжении последних десятилетий рядом ученых в нашей стране и за рубежом. Такие ученые, педагоги, психологи – практики, как В.И. Слободчиков, В.А. Петровский, Н.Б. Крылова, М.М. Князева и др. акцентировали внимание на философских аспектах понятия «образовательная среда», приемах и технологиях ее проектирования. Вопросы конструирования образовательной среды в применении к практике обучения и воспитания рассмотрены в работах О.С. Газмана, М.В. Кларина, И.Д. Фрумина и др., в работах основоположников системы развивающего обучения (В.В. Давыдов) и т.д.

**Образовательная среда** – система влияний и условий формирования личности по заданному образцу, а также возможностей для ее развития, содержащихся в социальном и предметно-пространственном окружении.

*Эстетика* рассматривается как наука, изучающая сферу эстетического как специфического проявления ценностного отношения между человеком и миром, а также область художественной деятельности людей.

*Эстетическая среда образовательного учреждения* – это педагогически организованная микросреда, обладающая высоким уровнем развития эстетической культуры, гибкой динамикой развития, предоставляющая большие возможности на воздействие творческой мотивации субъекта [24; 195 – 197].

Представление об эстетической педагогической среде как определенном культурно – общественном феномене появилось в России в начальных своих формах в педагогических опытах XIX века у Толстого Л.Н., в XX веке – в трудах Зеньковского В.В., Каптерева П.Ф., в практической деятельности и теоретическом анализе у Шацкого С.Т. Есть работы по эстетике школьной жизни у Лихачева Б.Т. и других исследователей.

Коменский Я.А. (1592 – 1670), чешский педагог, характеризует эстетическую среду как желательные взаимоотношения между наставниками и воспитанниками, которые сделают пребывание в дошкольном учреждении более приятным и комфортным. Для этого педагогам надо быть приветливыми и ласковыми, привлекать детей отеческим расположением, манерами и словами, время от времени хвалить своих подопечных, показывать картинки с изображением того, что придётся изучать, что может вызвать у детей чувство восхищения, «сноситься» через детей с родителями.

Макаренко А.С. (1888-1939) в своих педагогических трудах уделял большое внимание эстетизации быта своих воспитанников. Он говорил о том, что быт с эстетической точки зрения является «лакмусовой бумажкой» уровня эстетического развития личности, группы или целого коллектива, что показателем духовности или бездуховности людей является материальная среда, созданная этими людьми [26; 113]

В книге «Проблема эстетического воспитания» Мамонтов Я.А. (1888 – 1940) даёт следующие рекомендации по организации эстетического воспитания дошкольников: «Эстетическое воспитание будет достигнуто само собой легко и приятно, если мы поместим ребёнка в художественную среду». Мы отмечаем, что этот труд вышел в 1914 году и отражает актуальность творческого развития дошкольника и на сегодняшний день. Мамонтов Я.А. отмечает, что создание эстетической среды начинается с самого ребёнка, так как он должен быть красив и здоров, что добивается гармоничным развитием тела с использованием гигиенических навыков и гимнастических упражнений. «Надо также, чтобы и костюм ребёнка был удобной и изящной оболочкой тела и дополнял красоту душевную и физическую»[14; 17].

Особое внимание Мамонтов Я.А. уделял созданию эстетической среды вне стен дошкольного учреждения, которые должны представлять художественный фон и красивую рамку для портрета воспитанников. Иными словами, помещения дома, комнаты, где живёт ребёнок должны быть просторными, светлыми, украшенными цветами и произведениями искусства, которые дошкольник способен понять.

К играм и игрушкам, как к одному из компонентов познания окружаю-

щего мира и развития органов внешних чувств (зрения, слуха, осязания) и стимула к проявлению своих творческих способностей, Мамонтов Я.А. предъявляет некоторые требования:

- эти средства детского развития надлежит использовать для пробуждения в юной душе чувства прекрасного;
- они не должны находиться в противоречии с художественной средой, в какую хочет поставить ребёнка эстетическое воспитание.

Дело руководителей процесса становления эстетической личности в жизни должно состоять только в подсказывании, в направлении внимания на эту красоту, которая не замечается самим ребёнком. Для этого, по мнению Мамонтова Я.А., полезны прогулки в город и за город, посещение музеев, различные экскурсии, поскольку накопление реальных, достоверных представлений, понимание взаимодействий явлений природы лежит в основе последующего формирования у детей элементов материалистического миропонимания [14; 18].

Таким образом, представления об организации эстетической среды педагогом дореволюционной России сводятся к такой работе педагогов и взрослых, которая позволяет дошкольникам научиться видеть глубокий смысл и красоту обыденного окружения.

Эстетическая среда отождествляется с художественной средой и с наступлением известного возраста должна дополняться элементарным теоретическим и практическим изучением искусства: эстетические эмоции и творческие способности будут развиваться путём методических упражнений в декламации, пении, рисовании, что соответствовало морально – этическим нормам дореволюционной России.

Сухомлинский В.А. (1918 – 1970) одним из важнейших компонентов эстетической среды определяет культуру поведения, которая включает в себя и культуру общения не только между взрослыми и детьми, но и в детском коллективе. Сухомлинский В.А. отмечает, что «сила воспитательного воздействия внутриколлективных отношений на эстетическое развитие личности заключается в том, что опыт общения, даже если он недостаточно осознаётся, глубоко переживается человеком». Именно это переживание является мощным внутренним стимулом формирования личности.

В своей работе «Изобразительное искусство в дошкольных учреждениях» Флерица Е.А. (1889 – 1952) излагает концептуальные положения о создании оптимальной эстетической среды для развития способностей личности дошкольника, в том числе и творческих. Она определяет структурные компоненты, требования, функции и условия создания развивающей среды эстетической направленности, которые мы рассмотрим в следующем параграфе.

Таким образом, необходимость организации эстетической среды существовала во все времена и актуальна на сегодняшний день. Мы кратко рассмотрели особенности влияния эстетической среды образовательных учреждений на эстетическое воспитание и развитие детей. Как видим, среда, в которой воспитываются дети, должна быть достаточно насыщена различными эстетическими компонентами, что, несомненно, окажет положительное влияние не только на формирование эстетической культуры учащихся, но и на их нравст-

венный облик [22; 157].

Эстетическая среда рассматривается в основном как художественно-изобразительная и зачастую нацелена на эстетическое и нравственное развитие личности. Однако, рассматриваемый нами объект имеет более широкую сферу распространения: комната дошкольного учреждения, внешний вид педагога и воспитанников, культура речи, наличие предметов изобразительного искусства и декоративно-прикладного творчества, бытовое окружение. Ребёнок не может сам увидеть красоту в повседневных предметах и явлениях. Роль взрослых заключается в том, чтобы направить детей «тропую красоты», сформировать желание самостоятельно создавать предметы, украшающие обыденность.

Принимая новый детский сад или оформляя уже действующий, заведующий призван уделить большое внимание эстетике быта. Подбирая оборудование и элементы оформления необходимо помнить, что:

- эстетически продуманное предметно-пространственное окружение улучшает педагогический процесс;
- целенаправленное и систематическое ознакомление детей с эстетическими качествами предметной среды обогащает их знаниями, формирует художественный вкус;
- эффективность работы по эстетическому воспитанию во многом определяется участием детей в создании красивого окружения;
- художественное оформление детского сада должно решаться в комплексе, в полном соответствии с требованиями ФГОС;
- важные качества обстановки детского сада – это привлекательность, информативность, доступность всех её компонентов для каждого ребёнка и для всего коллектива в целом;
- эстетическое оформление детского сада предполагает эмоционально-образную основу обстановки, её национальный, местный колорит.

Эстетика детского сада создаётся комплексным использованием выразительных средств и эстетических качеств окружающей действительности, природы, произведений искусства. Основные её компоненты:

- архитектурно – планировочная структура зданий, помещений и участка детского сада;
- освещение и цветовая отделка помещений и участка;
- комплексность и внешний вид мебели, учебно-наглядных пособий, технических устройств;
- природа (живая и неживая) и озеленение;
- произведения искусства в интерьере и на участке;
- творческие работы воспитателей и детей.

Эстетические качества оформления детского сада особенно отчетливо проявляются во взаимосвязи цветового решения и освещения [12; 36]

В своей книге «Изобразительное искусство в дошкольных учреждениях» Е.А. Флерина излагает концептуальные положения о создании оптимальной среды для развития личности дошкольника. Разрабатывая содержание развивающей среды, исследователь определяет её *структурные компонен-*

ты: произведения изобразительного искусства, эстетические предметы быта, игрушки, изобразительные материалы и т. д. Она также подчёркивает большую роль среды вне дошкольного образовательного заведения для художественного развития ребёнка, которая обеспечивает ему полноценное восприятие материального мира. Е.А. Флерина впервые связывает развивающую среду не только с материальным её оснащением, но и с эстетическим общением детей с педагогом и другими детьми на основе искусства, результатов творчества. Она сформулировала *требования* к развивающей среде, которые актуальны и в настоящее время: динамичность, разнообразие, богатство, соответствие интересам, запросам и потребностям ребёнка, учёт детского опыта и "текущей жизни", также разработала методические рекомендации для воспитателей к использованию среды в развитии и воспитании творческой активности ребёнка. Так, по её мнению, элементы среды должны побуждать детей к экспериментированию, «исследовательской» работе, к коллективному творчеству [22; 50].

Художественно-эстетическая среда в дошкольном учебном заведении выполняет следующие *функции*:

- обеспечивает ребёнку чувство психологической защищённости, доверия к миру, радости существования;
- влияет на интеллектуально-эстетическое развитие ребёнка;
- предоставляет возможности для самовыражения, саморазвития в изобразительной деятельности;
- эстетически продуманное предметно-пространственное окружение улучшает педагогический процесс;
- целенаправленное и систематическое ознакомление детей с эстетическими качествами предметной среды обогащает их знаниями, формирует художественный вкус;
- гармонизирует отношения с социумом (социальная адаптированность).

В созданной художественно-эстетической среде во время изобразительной деятельности разворачивается поэтапный процесс комплексного развития личности, который предполагает формирование и развитие способности художественного мироощущения; введение в мир искусства и художественной практики; приобщение к диалогу с произведениями искусства, с художником, материалами; самовыражение в изобразительной деятельности.

При создании эстетической среды в дошкольном образовательном учреждении необходимо учитывать следующие *условия*:

- эффективность работы по эстетическому воспитанию во многом определяется участием детей в создании красивого окружения;
- художественное оформление детского сада, групповых комнат должно решаться в комплексе, в полном соответствии с требованиями концепции дошкольного воспитания;
- важные качества обстановки детского сада – это привлекательность, информативность, доступность всех её компонентов для каждого ребёнка и для всего коллектива в целом;
- эстетическое оформление детского сада предполагает эмоционально – образную основу обстановки, её местный колорит.

Эстетический аспект детского сада создаётся комплексным использованием выразительных средств и эстетических качеств окружающей действительности, природы, произведений искусства.

Основными *компонентами* эстетической среды в дошкольном образовательном учреждении являются освещение и цветовая отделка помещений; комплексность и внешний вид мебели, учебно-наглядных пособий, технических устройств; природа (живая и неживая); творческие работы воспитателей и детей. Основная задача воспитателя создать такую предметно-развивающую среду, чтобы наполнить повседневную жизнь группы интересными делами, проблемами, идеями, включать каждого ребёнка в содержательную деятельность, способствовать реализации детских интересов и жизненной активности. Организуя деятельность детей, воспитатель развивает у каждого ребёнка стремление к проявлению инициативы, к поиску разумного и достойного выхода из различных жизненных ситуаций. Исходя из этого, необходимо создать в дошкольном учреждении такие условия, где эстетическое, художественное воспитание являлось бы фоном воспитательной работы, чтобы ребёнок, переступая порог детского сада, попадал в обстановку, способствующую развитию эстетического вкуса, и мог бы заниматься художественной деятельностью не только в групповой комнате [24; 78].

Важным компонентом эстетической развивающей среды образовательного учреждения является отражение этнонациональной специфики конкретного региона. Разнообразие культур в едином пространстве образовательного учреждения может привести к дисгармонии и дефрагментации целостной образовательной среды. Поэтому при формировании эстетической развивающей среды необходимо учитывать этнический состав детско-взрослого коллектива (как правило, в одном коллективе представлены далеко не все народности и национальности, в среднем, не более 5) и специфику их национальных культур. Чрезмерная загруженность помещений элементами разных культур приведет к визуальной и функциональной раздробленности среды национальные формы (орнаментов, предметов) должны быть творчески переработаны и органично вписываться в общий дизайн интерьера и экстерьера образовательного учреждения [16; 75].

Таким образом, эстетическая среда детского сада это не только красивое оформление группы, но и внешний вид всего дошкольного учреждения. Основной задачей педагогов и родителей выступает такая организация окружающего пространства, где бы ребёнок чувствовал бы себя комфортно и уютно, хотел бы выразить своё отношение к окружающему миру в словесной или же в художественно – изобразительной форме.

#### *СПИСОК ЛИТЕРАТУРЫ*

1. Библер, В.С. Мышление как творчество: введение в логику мыслительного диалога / В.С. Библер. – М., 1975. – 218 с.
2. Компанцева, Л.В. Художественно-эстетическая предметно-пространственная среда как условие приобщения детей дошкольного возраста к культуре / Л.В. Компанцева // *Детский сад от А до Я*. – 2005. – № 4. – 36-46.
3. Мамонтов, Я.А. Проблема эстетического воспитания / Я.А. Мамонтов. – М., 1922. – С. 17-18.
4. Орлова, Э.А. Городская среда как культурно-эстетическое явление / Э.А. Орлова. –

СПб.: Инфо, 2004. – С. 72 – 83.

5. Флерина, Е.А. *Изобразительное искусство в дошкольных учреждениях* / Е.А. Флерина. – М., 1956. – 192 с.

6. Щербакова, Т.Н. *Эстетика среды образовательного учреждения как средство эстетического воспитания и обучения* / Т.Н. Щербакова // *Проблемы и перспективы развития образования: материалы междунаучной конференции*. – Пермь: Меркурий, 2011. – С. 195-197.

7. *Эстетическая культура* / под ред. И.А. Коникова. – М., 1996. – 113 с.

**Романенко Ксения Александровна,  
Скопиньш Ирина Янисовна,**

*Красноярский государственный педагогический  
университет им. В.П. Астафьева*

*Научный руководитель Трубицина Е.И., к.п.н., доцент*

### **ОРГАНИЗАЦИЯ УЧЕБНО-ИССЛЕДОВАТЕЛЬСКОЙ ДЕЯТЕЛЬНОСТИ НА ВНЕКЛАССНЫХ ЗАНЯТИЯХ ПО ФИЗИКЕ В СРЕДНЕЙ ШКОЛЕ**

**О**дной из основных задач образовательной политики России является достижение современного качества образования, его соответствия актуальным и перспективным потребностям личности, общества и государства. Основные принципы образовательной политики определены в Законе Российской Федерации «Об образовании»[1].

В данном законе отражены понятие и особенности Федерального Государственного образовательного стандарта. Отличительной особенностью нового образовательного стандарта является его деятельностный характер, ставящий главной целью развитие личности учащегося. Система образования направлена на отказ от традиционного представления результатов обучения в виде знаний, умений и навыков, формулировки стандарта указывают на реальные виды деятельности, которыми учащийся должен овладеть. По этому, кроме получения учащимися основных теоретических знаний, образовательная программа должна обеспечивать формирование навыков участия в различных формах организации учебно-исследовательской и проектной деятельности (конкурсы, олимпиады, научные общества, научно-практические конференции, олимпиады, национальные образовательные программы и т. д.). [2].

Наибольшие трудности связаны с тем, как правильно обеспечить формирование у учащихся «учебно-исследовательской деятельности».

Физика как общеобразовательный предмет вносит свой вклад в решение задач обучения, воспитания и развития учащихся, подготовки их к труду и жизни. Одним из способов формирования этих практических навыков на внеклассных занятиях по физике является учебно-исследовательская деятельность.

С точки зрения теории и практики образования научные исследования представляют наибольший интерес. Если в науке главной целью является производство новых знаний, то при обучении целью исследовательской деятельности является приобретение учащимся навыка универсального способа

освоения действительности, такого как исследование и развитие способности к исследовательскому типу мышления, активизации личностной позиции учащегося в образовательном процессе на основе приобретения новых знаний.

Таким образом, под учебно-исследовательской деятельностью учащихся понимается учебная деятельность по приобретению практических и теоретических знаний с преимущественно самостоятельным применением научных методов познания, что является условием и средством развития у обучающихся творческих исследовательских умений.[3].

Особенностями учебно-исследовательской деятельности являются:

- потребность ученика в овладении содержанием школьного курса физики,
- овладение приемами и методами научного познания (анализ, сравнение, аналогия и пр.).

Соединяя эти особенности, преподаватель должен спланировать изучение материала обучающихся по принципу содержательного обобщения: усвоение общего и абстрактного предшествует знакомству с более частным и конкретным. В ходе учебного исследования происходит изменение самого ученика, его развитие, поскольку все конкретные цели для учащегося имеют общее направление – формирование навыков учебно-исследовательской деятельности.

Структура учебно-исследовательской деятельности представляет собой совокупность компонентов:

- учебно-исследовательская задача;
- учебно-исследовательские действия и операции;
- действия контроля и оценки.

Формируется учебно-исследовательская деятельность во внеурочное время осуществляется по средствам НОУ (научное общество учащихся) с представлением результатов на конкурсах и конференциях различного уровня.

Задачи НОУ:

- развивать навыки учебно-исследовательской работы, умение самостоятельно и творчески мыслить, использовать полученные знания на практике;
- овладевать правилами обращения с необходимыми для исследовательской работы приборами и оборудованием;
- развивать навыки самостоятельной работы с научной литературой, обучать методике обработки полученных данных и анализу результатов, составлению и оформлению отчета и доклада о результатах учебно-исследовательских работ.

На сегодняшний день является актуальным создание программы по работе с учащимися, занимающимися учебно-исследовательской деятельностью, соблюдая определенные критерии и требования к определению и результату этой деятельности.

Исследовательской считается работа, направленная на получение новых знаний в той или иной области науки, техники, искусства, объясняющая и



предсказывающая факты и явления, дающая ответы на наиболее актуальные в данный момент вопросы, обнаруживающие противоречия, имеющие место в практике.

Исследовательская работа должна соответствовать следующим требованиям:

- целостность и грамотное структурирование;
- достоверность и доказательность;
- понятность, точность и правильность всех формулировок;
- четкое и яркое представление результатов исследования;
- соответствие оформления принятым правилам;
- наличие необходимых приложений (рисунков, чертежей, графиков) [4].

Нами разработана методика подготовки и представления исследовательской работы учащимися для научно-практических конференций и других конкурсов и создан дневник наблюдений для занятий в рамках учебно-исследовательской деятельности.

Ведущим понятием нашей работы является понятие учебно-исследовательской деятельности, которое определяется через свои существенные признаки и рассматривается как средство развития учащихся за счет овладения ими новым способом познания. Методическим инструментом развития познавательных возможностей учащихся является их исследовательский потенциал. Для учащихся исследовательский потенциал есть некое личностное новообразование, расширяющее возможности познания и позволяющее качественно изменить характер самого познания.

В нашем исследовании основные положения разработанной методики организации учебно-исследовательской деятельности на примере школьного курса физики могут быть перенесены в другую предметную область и наполнены иным содержанием. Это позволяет говорить о возможности создания единой стратегии формирования учебно-исследовательской деятельности учащихся на различном предметном содержании и, как следствие этого, прогнозировать возможность оптимизации образовательного процесса.

#### **СПИСОК ЛИТЕРАТУРЫ**

1. *Федеральный закон «Об образовании в Российской Федерации» от 26 декабря 2012 года N 273-ФЗ.*
2. *Фундаментальное ядро содержания общего образования – Рос. акад. наук, Рос. акад. образования; под редакцией В.В. Козлова, А.М. Кондакова. – 4-е издание. – М.: Просвещение, 2011.*
3. *Далингер В.А. Учебно-исследовательская деятельность учащихся в процессе изучения дробей и действий над ними: Учебное пособие. – Омск: Изд-во ОмГПУ, 2007.*
4. *Красноярский краевой Дворец пионеров и школьников [Электронный ресурс]. – Режим доступа: <http://www.dvpion.ru/>*

**Верхоглядова Александра Леонидовна,**  
*старший воспитатель;*

**Марчукова Светлана Владимировна,**  
*воспитатель;*

**Ершова Мария Ефимовна,**  
*воспитатель;*

**Ветренко Светлана Васильевна,**  
*воспитатель;*

**Лейнбаум Ольга Николаевна,**  
*воспитатель,*

*ГБДОУ детский сад № 14 Кировского района  
г. Санкт-Петербург*

### **«ГОРЖУСЬ Я РОДИНОЙ СВОЕЙ...»**

**С**тановление гражданского общества и правового государства в нашей стране во многом зависит от уровня гражданского образования и патриотического воспитания. Важнейшей составной частью воспитательно-го процесса в ДОУ является формирование патриотизма и культуры межнациональных отношений, которые имеют огромное значение в социально-гражданском и духовном развитии личности ребёнка. Только на основе возвышающих чувств патриотизма и национальных святынь укрепляется любовь к Родине, появляется чувство ответственности за ее могущество, честь и независимость, сохранение материальных и духовных ценностей общества, развивается достоинство личности.

Истинный патриотизм предполагает, формирование и длительное развитие целого комплекса позитивных качеств. Основой этого развития являются духовно-нравственный и социокультурный компоненты. Патриотизм выступает в единстве духовности, гражданственности и социальной активности личности, осознающей свою нераздельность, неразрывность с Отечеством.

#### **Цель проекта**

Развивать и совершенствовать личность ребенка, воспитывать чувство патриотизма, гражданского долга, общественных интересов, любовь к родному краю, Отчизне, сохранять и умножать патриотические традиции старших поколений.

#### **Задачи проекта**

- Формирование интереса к исторической теме. Формирование патриотического сознания участников педпроцесса.

- Развитие высокой социальной активности, гражданской ответственности, духовности.

- Обобщить и расширить знания детей, родителей и педагогов о защитниках Отечества

- Внедрение эффективных форм работы, показывающих подвиги россиян в годы Великой Отечественной войны;

- Воспитывать уважение к людям военной профессии, гордость за героическое прошлое нашей стран.

Аудитория проекта: данный проект рассчитан на широкое использование, т.к охватывает большой спектр вопросов, но акцент в данной программе

**ГАЛЕРЕЯ МЕТОДИЧЕСКИХ ИДЕЙ**

установлен на Северо-Западный регион, т.к детям дошкольного возраста легче воспринимать информацию о том крае в котором они живут. Целевая аудитория: дети дошкольного возраста, взрослые.

**ПРОЕКТ**

<b>декабрь</b>	<b><u>Месяц Героев Отечества</u> Ожидаемый результат: Формирование патриотических чувств, чувства гордости и уважения к героям Отечества.</b>	<b>Задачи</b>	<b>Дидактический материал</b>
1-я неделя	Чтение стихотворений и рассказов о Родине, армии, солдатах. Пересказ детьми небольшого текста об армии. Чтение художественной литературы	Познакомить с праздником Днем героев Отечества	Чтение рассказов: Л. Кассиля «Твои защитники». Иллюстрированный материал о войне. Методические рекомендации к программе «Детство» С. Баруздина «Шел по улице солдат»
2-я неделя	Проведение цикла занятий: «Наша Армия!», «Защитники Отечества» (Рассматривание иллюстраций об Армии) Чтение художественной литературы	Познакомить воспитанников с понятиями Отчизна, доблесть, честь, воинское мужество и отвага.	Методические рекомендации к программе «Детство» А. Митяев «Почему армия всем родная», С. Михалков «Детский ботинок»
3-я неделя	Беседа: подвиг защитников Брестской крепости, парад на Красной площади 7 ноября 1941 года. Демонстрация Презентация «Начало войны». Создание групповых коллажей «С парада прямо в бой». Выставка рисунков « Война глазами ребенка»	Познакомить детей с главными событиями начала войны	Презентация «Начало войны» Фотоматериалы «Парад на красной площади ноябрь 1941 года», «Защитники Брестской крепости» Для художественного творчества: гуашь, кисти, карандаши, бумага, мелки восковые и пастельные, клей, цветная бумага.
4-я неделя	Беседа о великих полководцах: Г.К.Жукова К.К.Рокоссовского П. К. Кошелева И.С.Конева. Подборка и оформление материала о великих полководцах ВОВ( с привлечением родителей)	Познакомить детей с великими полководцами ВОВ, дни рождения, которых отмечаются в декабре.	Иллюстрированный материал о полководцах. Методические рекомендации к программе «Детство»
<b>январь</b>	<b><u>Месяц посвященный 27 января</u> <u>Дню полного освобождения Ленинграда от фашистской блокады</u> Ожидаемый результат: Формирование патриотических чувств, чувства гордости и эмоционального сопереживания.</b>		

ГАЛЕРЕЯ МЕТОДИЧЕСКИХ ИДЕЙ

2-я неделя	Беседа: О трудностях в период блокады Ленинграда, о поддержке людей в трудное время. Рассматривание иллюстраций «Ленинград в годы блокады» Подборка и оформление материала о блокаде Ленинграда	Познакомить со знаменательной датой родного города	Иллюстрации Н.Ходза «Дорога жизни» Иллюстрированный материал Презентация «Блокада Ленинграда»
3-я неделя	Чтение писем детей блокадного Ленинграда на фронт. Рисование на тему «Мечта ребенка блокадного Ленинграда» Создание письма-поддержки ( в виде рисунков)детям блокадного Ленинграда. Обсудить с детьми возможные сюжеты. Устроить выставку работ. Чтение художественной литературы	Рассказать о детях блокадного Ленинграда. Учить передавать в рисунках свои эмоции и чувства. Воспитывать у детей бережное отношение к хлебу.	Иллюстрированный материал. Письма Л. Савичевой Для художественного творчества: гуашь, кисти, карандаши, бумага, мелки восковые и пастельные, клей , цветная бумага.
4-я неделя	Провести Досуг посвященный Дню полного освобождения от блокады Ленинграда. С демонстрацией фильма о блокадном Ленинграде. Разучивание песни «Ленинградские мальчишки»	Формирование осознанного отношения к взрослым и детям, оказавшимся в блокаде во время войны	Видео «Блокадный Ленинград» Конспект досуга посвященного Дню полного освобождения от блокады Ленинграда.
февраль	<b>Месяц Защитника Отечества</b> <b>Ожидаемые результаты: Формирование у детей представлений о том , какой ценой была достигнута Победа, насколько трудными были шаги к ней.</b> <b>Формирование представлений детей о Российской армии – надежной защитнице нашей Родины.</b>		
1-я неделя	Беседа о городе-герое Сталинграде. Беседа о знаменательной дате 2 февраля. День разгрома советскими войсками немецко-фашистских войск в Сталинградской битве (1943) Рассматривание иллюстраций памятника установленного героям Сталинградской битвы. Демонстрация презентации «Сталинградская битва»	Рассказать о героях Сталинградской битвы	Фотоматериалы «Сталинградская битва» Презентация «Сталинградская битва»
2-я неделя	Проведение цикла занятий: «Наша Армия!», «Защитники Отечества» (Рассматривание иллюстраций об Армии) подготовка подарков папам и дедушкам. Разучивание с детьми пословиц о героизме, мужестве, воинах и о Родине. Составление рассказов на тему: «Кем бы я хотел служить в Армии». Чтение художественной литературы	Познакомить детей с родами войск Российской армии	Для художественного творчества: гуашь, кисти, карандаши, бумага, мелки восковые и пастельные, клей , цветная бумага. З.Александрова «Дозор»

ГАЛЕРЕЯ МЕТОДИЧЕСКИХ ИДЕЙ

3-я неделя	Демонстрация презентации «Военная техника вчера и сегодня». Проведение цикла занятий - словесные игры: «Кому что нужно для работы?» (Танкисту – танк, летчику – самолет ит.д.) Словесная игра: «Подбери профессии воинов по образцу Составление рассказов на тему: «Кем бы я хотел служить в Армии». Подборка и оформление материала о военной технике ВОВ. Выставка изготовление военной техники периода ВОВ (совместно с родителями).	Закрепить знания детей о военной технике и военных профессиях.	Иллюстрированный материал. Презентация «Военная техника вчера и сегодня» Для художественного творчества: гуашь, кисти, карандаши, бумага, мелки восковые и пастельные, клей, цветная бумага.
4-я неделя	23 февраля знакомство детей с праздником «День защитника Отечества». Досуг посвященный «Дню защитника Отечества»	Воспитывать уважение к российским воинам, патриотизм и высокие моральные качества, желание защищать свою Родину и беречь мир.	Конспект Досуга посвященного 23 февраля Костюмы и атрибуты для досуга
<b>Ма рт</b>	<b><u>Месяц «Партизанское движение»</u></b> <b><u>Ожидаемый результат:</u> Формирование у детей представления о партизанском движении в борьбе с врагами.</b>		
1-я неделя	Беседа «Партизаны. Рассматривание иллюстраций партизанского движения. Знакомство детей с картами – схемами партизанского движения Презентация «Партизанское движение»	Познакомить детей с понятием партизаны и дать детям представление о партизанском движении.	Иллюстрированный материал «Партизаны», карты-схемы партизанского движения Презентация «Партизанское движение»
2-я неделя	Беседы «Дети – партизаны» Рассматривание иллюстраций портретов детей - партизанов. Беседа о молодых героях-партизанах З. Портновой, М. Казей, А. Чекалин. Чтение художественной литературы	Познакомить дошкольников со знаменитыми детьми – партизанами и их роли в ВОВ.	Методические рекомендации «Детство» В. Морозов «Марат Казей» Г.Набатов «Зина Портнова»
3-я неделя	Беседа с детьми, об улицах нашего района названными в честь героев ВОВ. Игры создание карт-схем с изображением плана местности, таблицы шифровки. Подборка и оформление материала «Улицы нашего района названные в честь героев ВОВ» (с привлечением родителей).	Познакомить детей с названиями улиц нашего района названного в честь героев ВОВ и в том числе партизанов. Развитие логического мышления, пространственного представления	Иллюстрированный материал об улицах нашего района. Блоки Дьенеша, палочки Кютзенера

ГАЛЕРЕЯ МЕТОДИЧЕСКИХ ИДЕЙ

4-я неделя	Викторина « Мы наследники Победы» Спортивный досуг на улице «Ориентировка в пространстве по картам схемам».	Дать детям представление о партизанском движении, объяснить его назначение в годы Великой Отечественной войны Развитие логического мышления, пространственного представления.	Презентация для проведения викторины « Мы наследники Победы» Конспект спортивного досуга. Атрибуты для проведения спортивного досуга.
Апрель	<b>Месяц «Города –герои»</b> <b>Ожидаемый результат:</b> Разграничение понятий: человек-герой, город-герой, город - воинской славы. Формирование представлений у детей о героизме народа через ознакомление с памятниками.		
1-я неделя	Беседа «Города-герои». Демонстрация презентации «Города-герои» Подборка и оформление материала «Города-герои прошлое и настоящее» (с привлечением родителей).	Дать детям понятие город – герой. Познакомить детей с городами – героями. Дать детям представление о том, почему этим городам присвоено, такое звание.	Для художественного творчества: гуашь, кисти, карандаши, бумага, мелки восковые и пастельные, клей, цветная бумага. Презентация «Города-герои»
2-я неделя	Беседа. Памятники и обелиски в честь воинов – освободителей Демонстрация презентации самые известные памятники в честь воинов-освободителей. Чтение художественной литературы.	Познакомить детей с известными памятниками в честь воинов-победителей. Учить детей с уважением относиться к памятникам	Презентация самые известные памятники в честь воинов-освободителей Иллюстрированный материал С.Михалков «Памятник неизвестному солдату», «Рассказ о неизвестном герое» картины художника А. Кокорекина «Воину-освободителю - все-народная любовь»
3-я неделя	Беседа о Советских воинах водрузивших Знамя Победы над рейхстагом в Берлине. Рассматривание иллюстраций Чтение художественной литературы	Познакомить детей с знаменательной датой водружения знамени над рейхстагом	Иллюстрированный материал Я. Тайц: «Цикл рассказов о войне» А. Митяев «Треугольное письмо»

**ГАЛЕРЕЯ МЕТОДИЧЕСКИХ ИДЕЙ**

4-я неделя	Беседа « Ордена и награды ВОВ» Рассматривание иллюстрированного материала о наградах ВОВ Чтение художественной литературы	Закрепить знания детей об Орденах и наградах ВОВ. Обогащать словарный запас детей	А Митяев «Дедушкин орден» Методические рекомендации программы «Детство» Иллюстрированный материал
<b>Май</b>	<b>Месяц: «Священный праздник День Победы»</b> <b>Ожидаемый результат: Развитие и совершенствование личности ребенка, воспитание чувства патриотизма, гражданского долга, общественных интересов, любви к родному краю, Отчизне.</b>		
1-я неделя	Беседа о знаменательных датах: 8 мая – 70 лет со дня подписания акта о безоговорочной капитуляции фашистской Германии. 9 мая – 70 лет со дня установления Праздника Победы советского народа в Великой Отечественной войне (1941–1945) Видео «День Победы»	Познакомить детей с великими датами. познакомить детей с подвигами их родных и земляков на фронте и в тылу;	Иллюстрированный материал. Видео «День Победы»

**ГАЛЕРЕЯ МЕТОДИЧЕСКИХ ИДЕЙ**

2-я неделя	<p>Проведение праздника - концерта посвященного Дню 70-летия Победы ВОВ</p> <p>Изготовление подарков ветеранам и пережившим детям блокаду во время ВОВ.</p> <p>Изготовление голубей(совместно с родителями) , как символа мира на Земле (запускание воздушных шаров с бумажными голубями в воздух)</p> <p>Встреча с участниками ВОВ</p> <p>Организованный поход к мемориальной доске солдата Корзуна и возложение цветов.</p> <p>Создание стенгазеты в каждой группе « Нет в России семьи такой....»</p>	<p>Вызвать у детей эмоциональный отклик на торжество, посвященное Дню Победы</p> <p>Воспитание уважение к старшему поколению, сохранять и умножать патриотические традиции старших поколений</p>	<p>Конспект празднования 70-летней даты Победы в ВОВ</p> <p>Музыка в записи, «День Победы», « Священная война» ит.д.</p> <p>Тексты песен «Ленинградские мальчишки», « На безымянной высоте», «День, Победы», « Одессит Мишка», «Последний бой», «Дорога на Берлин»,» Герои былых времен»,» Песня о трубаче» и т.д.</p> <p>Методические рекомендации к программе «Детство»</p> <p>Концертные костюмы для детей и взрослых, оформление зала, воздушные шары, Приобретение цветов для ветеранов ВОВ и возложения цветов к памятникам героям ВОВ.</p> <p>Видео материалы по военной тематике.</p> <p>Для художественного творчества: гуашь, кисти, карандаши, бумага, мелки восковые и пастельные, клей , цветная бумага.</p>
3-я неделя	<p>Беседа о знаменательной дате 24-25 мая День города – героя Санкт-Петербурга</p> <p>Видео « Любимый город вчера и сегодня»</p> <p>Выставка собранного материала посвященного 70-летию Победы в ВОВ за 6 месяцев.</p>	<p>Знакомство детей с праздником родного города героя Санкт-Петербурга</p> <p>Вызвать любовь, чувство гордости за свой город.</p> <p>Формировать у детей бережное отношение к городу, к улицам, историческим памятникам.</p>	<p>Иллюстрированный материал</p> <p>Видео «Любимый город вчера и сегодня»</p>



ГАЛЕРЕЯ МЕТОДИЧЕСКИХ ИДЕЙ

4-я неделя	Беседа : О военной профессии пограничник» Знакомство с праздничной датой – 28 мая день пограничника Чтение художественной литературы	Знакомство детей с военной профессией пограничник, с ее важностью для безопасности государства.	картину Б. Огорокова «Пограничники» песня В. Витлина «Пограничник», рассказ «На границе» из книги Ю. Ковалева «Путешествие на границу». Картины «На северных рубежах» В. Бибилова, «На границе» М. Сямсонова
------------	---	---	--

**Необходимые и имеющиеся ресурсы**

В учреждении имеется интерактивное оборудование, проектор, экран, телевизионная панель, ноутбуки, магнитофоны, частично иллюстрированный материал, есть постоянный доступ к интернету для возможности формирования презентаций по тематикам, 95 % педагогических сотрудников имеют высшую и первую квалификационную категорию и в полном объеме прошли обучение на владение ПК. В учреждении педагогический персонал укомплектован полностью включая специалистов, муз. руководитель, инструктор по физической культуре, педагог дополнительного образования (рисование), учитель-логопед.

Любое приобретение в дошкольном учреждении проходит через систему закупок. Наше учреждение на протяжении многих лет ведет дополнительные образовательные платные услуги, за счет которых, приобретаются необходимые для развития ДОУ материальные ресурсы.

**Ожидаемые результаты**

Качественные: Совершенствование личности ребенка, воспитание чувства патриотизма, гражданского долга, общественного интереса, любви к родному краю, Отчизне. Повышение качества содержания, оформления и представления программ, реализуемых на базе ДОУ, а также обеспечение их разнообразия, разнонаправленности и разноуровневости. Повышение результативности использования ресурсов. Положительные изменения в профессиональной подготовленности и морально-мотивационных установках специалистов и педагогов.

Количественные: Увеличение количества детей и родителей, участвующих в патриотических программах ДОУ. Увеличение количества образовательно-досуговых мероприятий посвященных ВОВ. Увеличение материально-технической базы реализации проекта.

**Гуменюк Елена Михайловна,**

*преподаватель,*

*ГАОУ КО СПО «Калужский базовый медицинский колледж»,*

*г. Калуга*

## **ПРОБЛЕМЫ ПАТРИОТИЧЕСКОГО ВОСПИТАНИЯ**

*«Патриот - это человек, служащий родине, а родина – то прежде всего народ».*

*Николай Гаврилович Чернышевский*

**И**сторически сложилось так, что любовь к Родине во все времена в российском государстве была чертой национального характера. О любви к Родине сказано немало искренних и высоких слов. Патриотизм – это одно из тех человеческих чувств, на котором основана жизнь всякого общества. На мой взгляд, без него не могли бы существовать ни отдельное государство, ни вся человеческая цивилизация. Любовь к Родине живет в душе каждого человека, составляя неотъемлемую часть полноценной личности[2].

Сейчас необходимость воспитания патриотизма у россиян, а именно молодежи вновь актуализировалась. После крушения Советского Союза как государства новая идеология практически не была создана. Снижение патриотизма в последние годы может быть связано с экономической ситуацией в стране. Вследствие этих и других причин среди молодежи наблюдается нарастание аполитичности, мотивация к эмиграции, следование иностранным тенденциям и настроениям, отрицание истории, неуважительное отношение к памятникам истории, заслугам и достижениям родной страны и прочее.

Формирование патриотических качеств личности – это целенаправленный, специально организуемый процесс. Патриотические качества – это качества личности, характеризующие ее способность к активному проявлению гражданской позиции. Формирование их возможно лишь через вовлечение подростка в специфическую патриотическую деятельность[3].

Тема патриотизма мне лично очень близка еще и потому, что она тесно связана с преподаваемыми мной предметами. Литература любого народа содержит богатейший материал для воспитания в духе дружбы, взаимопонимания, трудолюбия, патриотизма. Этой цели служат пословицы, поговорки, загадки, песни, былины. Большое разнообразие стихов о русской природе мы видим при изучении русской литературы. У литературы немало образцов патриотизма. Нельзя не упомянуть о бессмертном романе Л. Н. Толстого «Война и мир». Богатыми возможностями воспитательного воздействия на студентов обладают произведения о Великой Отечественной войне.

Русский язык как учебный предмет несет чрезвычайно высокую познавательную ценность: привитие чувства любви к родному языку, осмысление общечеловеческих ценностей, воспитание личности с высоким чувством патриотизма. Для достижения этих целей в содержании русского языка можно использовать такой материал, как «Общие сведения о языке» и дидактический материал: упражнения, диктанты, изложения, сочинения и др. Любовь к родному языку – одно из проявлений патриотизма. Большое воспитательное значение имеют пословицы, которые можно использовать при изучении различных тем в процессе всего обучения русскому языку. Например, при изу-

чении темы «Гире между подлежащим и сказуемым» в качестве примера можно привести следующие пословицы: Родная сторона – мать, чужая – мачеха; Родина – мать, умей за неё постоять; «Прилагательные полные и краткие»: Своя земля и в горести мила; Глупа та птица, которой своё гнездо не мило; «Степени сравнения имен прилагательных»: Родина краше солнца, дороже золота; Любовь к Родине сильнее смерти и т.д.

Любовь к своей Родине проявляется и в умелом обращении с русским языком: в соблюдении норм устной и письменной речи, а также в общей культуре, одним из аспектов которой является речевая культура личности – соблюдение этических и коммуникативных норм. Привитию навыка культуры общения служат, например, следующие задания: Составьте побудительные предложения со словами «Будьте добры», «Будьте любезны»; Спишите, устраняя неоправданное повторение слова; Укажите ошибки в употреблении местоимений; В каких предложениях допущена ошибка в употреблении деепричастий; Найдите ошибки в употреблении предлогов и падежей существительных и т.д.

Вряд ли можно считать нравственным человека, не знающего историю своего народа, своей Родины, родного языка и литературы. Надо беречь и развивать русский язык, совершенствовать и возвышать его как средство общения, орудие мысли. Тогда поднимется и уровень культуры, и будет накапливаться богатство добрых отношений между людьми[4].

Вот какие определения понятию «патриот» дают известные словари:

**Патриот** – любитель отечества, ревнитель о благе его, отчизнолюб, отечественник или отчизник. (Толковый словарь живого великорусского языка В. И. Даля)

**Патриот** – человек, преданный своему народу, любящий свое отечество, готовый на жертвы и совершающий подвиги во имя интересов своей родины. (Толковый словарь русского языка Д. Н. Ушакова)

**Патриот** – тот, кто любит свое отечество, предан своему народу, готов на жертвы и подвиги во имя интересов своей Родины. (Толковый словарь словообразовательных единиц русского языка Т.Ф. Ефремовой)

**Патриот** – человек, горячо любящий свое отечество и народ, старающийся быть им полезным. (Словарь иностранных слов)

**Патриот** – человек, проникнутый патриотизмом. (Толковый словарь русского языка С. И. Ожегова)

Нами был проведен опрос, **целью** которого стало выявление соотношения патриотов и непатриотично настроенных людей среди молодежи, а именно студентов Калужского базового медицинского колледжа. Результаты опроса дают возможность отследить, насколько у студентов сформирована гражданская позиция, ощущают ли они себя патриотами своей страны, и на основе полученной информации спланировать тематические мероприятия.

**Задачами исследования были:**

- 1) выявить отношение молодежи к роли патриотизма в нашей стране;
- 2) выявить основные причины эмиграции на Запад;
- 3) выявить отношение к политике молодежи;
- 4) выявить, чего не хватает для поднятия патриотизма в стране.

**Объект исследования** – студенты 1 курса отделения «Сестринское дело» Калужского базового медицинского колледжа.

**Количество респондентов:** 105 (90% девушки и 10% юноши)

**Предмет исследования** – отношение студентов к Родине.

Всего студентам было задано 12 вопросов по данной теме.

По форме: полузакрытые и открытые (4 вопроса).

Возраст анкетироваемых – от 15 до 18 лет (15 лет – 12 чел., 16 лет – 66 чел., 17 лет – 20 чел., 18 лет – 7 чел.)

**1. Уважаете ли Вы людей другой национальности?**

- уважают людей другой национальности – 53 %;
- относятся терпимо – 37 %;
- не уважают людей другой национальности – 7 %;
- не знают – 3 %.

**2. Как Вы для себя определяете понятие «патриот»?**

- это гражданин, уважающий и любящий свою страну, преданный народу и верный государству, соблюдающий законы и т.д. – 69 %;
- это человек, который чтит историю, традиции, культуру своего Отечества, готов защитить Отчизну, уважает права и свободы других людей, живёт в мире с другими нациями, не забывает малую Родину и т.д. – 26 %;
- не дали ответа – 5 %.

**3. Испытываете ли Вы чувство гордости:**

- за свою страну – 78 ответов;
- за принадлежность к гражданству РФ – 37 ответов;
- за свой город – 31 ответ;
- не испытывают чувства гордости ни за что из вышеперечисленного – 7 ответов;
- затрудняются ответить – 6 ответов.

**4. В какие именно моменты испытываете национальную гордость за свою страну и людей?**

- за современные успехи и действия России – 27 %;
- за победы в спорте – 17 %;
- за определенные успехи и поступки конкретных людей – 16 %;
- во время государственных и национальных праздников – 16 %;
- за исторические заслуги страны, в т.ч. военные – 9 %;
- прочее (во время просмотра новостей, на уроках истории и обществознания, во время трансляции гимна России, за пределами РФ, находясь на отдыхе) – 9 %;
- не испытывали подобных чувств никогда – 3 %;
- затруднились ответить – 3 %.

**Примечание.** Абсолютное большинство (88 чел.) гордится своей страной вне зависимости от ситуации. С современными успехами и действиями России студенты связывают присоединение Крыма и Севастополя, помощь юго-востоку Украины и др. странам, борьба с кризисом, ответ на санкции, мирная внешняя политика, научные достижения др.)

**5. Чем для Вас является 9 мая?**

- считают историческим праздником, днем памяти воинам-

освободителям – 90 %;

- считают поводом расслабиться, сходить на праздничный концерт или просто посидеть в приятной компании – 7 %;

- считают выходным днем – 2 %;

- считают обычным, ничем не примечательным днем – 1 %.

**6. Хотели бы Вы жить в другой стране?**

- не хотят жить в другой стране – 79 %;

- хотят жить в другой стране – 21 %.

**7. По каким причинам Вы бы хотели покинуть страну?**

- получать более высокую зарплату – 72 %;

- получить более качественное образование – 22 %;

- мечтают жить в другой стране, т.к. она близка им по духу – 4 %;

- есть родственники в другой стране – 2 %.

**8. Как Вы оцениваете возможности своего села, города, района?**

- считают, что имеет средние возможности – 62 %;

- считают, что имеет большие перспективы – 27 %;

- считают, что нет перспектив – 11 %.

**9. Хотите ли Вы в будущем остаться жить и работать в своем селе, районе, городе?**

- хотят остаться – 58 %;

- не хотят остаться – 48 %.

**10. Возможно ли проявление патриотизма в мирное время? Приведите примеры.**

- считают возможным проявление патриотизма в мирное время – 70 %;

- считают, что патриотизм возможен только в военное время – 10 %;

- не дали ответа – 20 %.

**Примечание.** Студенты приводили следующие примеры патриотизма в мирное время: служба в армии (10 чел.), внимание к пожилым людям, в т.ч. ветеранам ВОВ (18 чел.), приносить реальную пользу обществу, уважительно относиться друг к другу, своему народу, людям других национальностей, просмотр патриотических телепередач, кинофильмов, участие в патриотических клубах, кружках. 12 студентов считают проявлением патриотизма «внешнюю атрибутику» (одежда с государственной символикой, посещение праздничных концертов, парадов и т.д.).

**11. Считаете ли Вы частью патриотизма:**

- уважительное отношение к истории, традициям и культуре своей страны – 58 %;

- уважительное отношение к старшему поколению – 36 %;

- уважительное отношение к родителям – 6 %.

**12. Чего, по Вашему мнению, не хватает для поддержания патриотизма в нашей стране?**

- считают поднятие патриотического духа делом государства – 42 %;

- считают, что низкий уровень патриотизма связан с пассивной гражданской позицией – 35 %;

- считают, что с уровнем патриотизма в стране проблем нет – 9 %;

- нет условий для проявления патриотизма – 8 %;

- не смогли ответить на вопрос – 6 %.

**Примечание.** Студенты считают, что в стране должна проводиться информационная политика, пропаганда СМИ, выделение средств на создание произведений культуры, проведение массовых патриотических мероприятий, введение в учебную программу большего количества занятий, связанных с патриотическим воспитанием и др. Так же обязанностью государства опрошенные считают повышение уровня и качества жизни (повышение заработной платы, социальная защищенность, возможность реализации гражданских прав). Около 30 человек считают, что нужно воспитывать патриотизм в себе, уважительно относиться друг к другу, другим нациям, исполнять свои обязанности, работать на благо общества и т.д.

Данное социологическое исследование имеет большое практическое значение. При получении результатов анкетирования можно выявить отношение современной молодежи к Родине. Анализ этого материала может стать хорошей темой для классного часа.

Особое значение в патриотическом воспитании имеет изучение подростками отечественной истории, в ходе которого происходит осмысление ими исторического опыта народа, формируется ценностное отношение к отечественной культуре, обуславливающее их гражданскую позицию, выбор направлений и способов самореализации в социальной практике.

Доказано, что применение активных форм и методов обучения и воспитания в их взаимосвязи и взаимообусловленности таких, как выразительное чтение, эвристическая беседа, эмоциональный рассказ, приведение положительного примера, обсуждение видеофильмов, реферирование, написание исторических сочинений, эссе, работа с мемуарами, биографиями, одновременно несколькими документами – развивают теоретическое мышление, умения и навыки работы с большим объемом информации, развивают историческую память; коллективные творческие дела, ролевые и тематические игры – формируют опыт поведения, регуляции взаимоотношений со сверстниками и взрослыми; разработка мультимедийных проектов, слайд-презентаций – развивают толерантность, коммуникативные навыки, опыт ролевого взаимодействия. Данные формы и методы, дифференцированные с учетом возрастных особенностей подростков, их знаний и интересов воздействуют на чувства, волю, сознание, развивают творческую инициативу детей, их самостоятельность, обеспечивают эффективность и непрерывность патриотического воспитания в учебной и внеурочной деятельности[1].

*И еще немало будет пройдено,  
Коль зовут в грядущее пути.  
Но светлей и чище чувства Родины  
Людям никогда не обрести!*  
(Владимир Иванович Фирсов)

#### **СПИСОК ЛИТЕРАТУРЫ**

1. Азаров, Ю. Педагогическое искусство патриотического воспитания. // *Воспитание школьников*. – 2008. – № 6. – С. 3-12.
2. Александрова, А. Л. Проект «С чего начинается Родина?» // *Справочник классного руководителя*. – 2008. – № 3. – С. 57-65.
3. Дубровин, В. Воспитать людей, способных возвысить Россию // *Воспитание школьников*. – 2008. – № 10. – С. 50-53.
4. Райхлина, Е.Л. «Час общения» – эффективная форма патриотического воспитания старшеклассников // *Воспитание школьников*. – 2009. – № 6. – С. 27-32.

*Казьменко Елена Константиновна,  
преподаватель общеобразовательных дисциплин,  
ГБПОУ ВО «Верхнеозерский сельскохозяйственный техникум»,  
пос. Верхнеозерский, Воронежская область*

**ОНИ НАША ЧЕСТЬ И ГОРДОСТЬ!**

*Прощайте! Уходим с порога.  
Над старой судьбой не вольны.  
Кончается наша дорога -  
Дорога пришедших с войны.  
Прощайте! Со временем вместе  
Накатом последней волны  
Уходим дорогою чести –  
Дорогой пришедших с войны.  
Уходим... Над хлебом насущным -  
Великой Победы венец.  
Идем, салютуя живущим  
Разрывами наших сердец.  
Михаил Дудин*

**В** календаре есть даты, навечно вписанные в героическую летопись нашей Родины. Одна из них – День Великой Победы. Все дальше и дальше в прошлое уходят годы Великой Отечественной войны. Для нас эти годы не просто история. 1418 дней войны ярким факелом полыхало пламя патриотизма советских людей. И каждый из этих дней свидетельствовал о величии духа, нестигаемом мужестве советского человека, для которого не священнее долга, чем отстаивать независимость Отчизны. Все зорче сердца мы всматриваемся в трудные, жестокие, героические дни, чтобы понять, оценить и не забыть великие деяния Солдата и Генерала, Партизана и Работника Тыла.

Мы хотим поделиться эпизодами из фронтовой жизни нашего земляка-ветерана ВОВ, участника боевых действий на Балтике Каулина Василия Николаевича.

Он вспоминал: «Начинал я службу на Балтике еще 17-летним пареньком, после окончания школы. В марте 1939 г. был призыв партии, правительства и Ленинского комсомола укрепить Балтийский флот грамотной и физически развитой молодежью. Меня зачислили в учебный отряд Краснознаменного Балтийского флота Объединенной военно-морской школы. Она располагалась в городе Ораниенбаум (ныне Ломоносов). Там я получил квалификацию связиста флота и сигнальщика. В октябре 1939 года, когда мы еще продолжали учиться, по городу Ленинграду со стороны Финляндии было сделано несколько провокационных артиллерийских выстрелов. В то время граница Финляндии отстояла на 10-15 км от Ленинграда. В ответ на такую провокацию, СССР объявил войну Финляндии.

С началом этой войны наша учеба была прекращена, а меня лично направили на только что построенный и уже плавающий корабль Балтийского флота. В частности на быстроходный тральщик морских мин (БТЩ-210-ГАК) корабельным связистом-сигнальщиком. В обязанности нашего корабля входило следующее: высадка десантов, траление и установка морских мин. Ог-

нем корабельных пушек и крупнокалиберных пулеметов бороться с финскими кораблями (флотом).

Чтобы победить Финляндию, а главной задачей было отодвинуть нашу границу с Финляндией до 60 км, нужно было преодолеть мощную (считающуюся непреодолимой) заградительную «линию Маннергейма». Эта линия представляла собою главную систему железобетонных колпаков большой мощности и крепости, а также хорошо обученные войска.

Признаться сейчас, к такой борьбе с финнами мы не были готовы. Наши атаки, высадки десантов из хороших физкультурников, лыжников и т.д. легко расстреливались из пушек и пулеметов, мощных заградительных пунктов и колпаков, ячеек. Наши даже крупнокалиберные корабельные орудия прямым попаданием в такие колпаки не всегда разрушали их. Преодолевать эту линию чаще всего приходилось путем ее обхода не только со стороны Ленинграда, с флангов, но и с финской территории. В это время стояли сильные холода, и снег был большой мощности. Финны были на своей территории, у себя дома, защищали свою страну и были защищены «линией Маннергейма». Наши крупнокалиберные снаряды попадали в колпаки и вызывали только звуки, как по пустой бочке, от которых у защитников часто текла кровь из глаз, изо рта, но они все равно не стремились к плену. Они боялись плена. В результате этой войны, длившейся около 2,5 месяцев, с нашей стороны было только убитых около 200 тысяч человек, а обмороженных и раненых еще не менее. Война эта показала наши слабые стороны, но мы все равно продвинулись в Финляндию до 60 км. Из крупных населенных пунктов был отвоеван только г. Выборг. Главная цель была достигнута. В это время уже полыхала на земле Вторая мировая война. Фашистская Германия вела войну со многими странами, все более и более укрепляясь в военном и экономическом отношении.

Руководство СССР, понимая нашу экономическую и военную слабость, отсутствие необходимого командного состава (в основном высшего), решило как-то оттянуть от себя угрозу войны. Был заключен с Германией пакт о ненападении, о торговле. Были приняты ряд других мер. А тем временем СССР начал подготовку к предстоящей неизбежной войне. На Балтике, например, вводились в строй новые корабли, укреплялись морские рубежи, острова, базы. Гитлер, готовясь начать войну с СССР, использовал появившиеся для себя плюсы: начал с нами торговать. В торговле с Германией Балтийский флот помогал своей стране самым активным образом и с использованием своих стратегических запасов. Приведу из памяти один характерный факт такой торговли уже за несколько дней до начала войны.

Нам, в том числе и моему кораблю, было дано задание сопровождать несколько наших торговых кораблей с пшеницей и другим сырьем в германские порты, поскольку уже существовала опасность того, что наши торговые корабли могут быть потоплены какими-то нам неизвестными подлодками, которые, как мы сами ощущали, уже были в водах Балтики. Мы старались всячески защитить свои торговые корабли: бомбили подозрительные участки глубинными бомбами и принимали другие меры защиты. В результате эти торговые корабли благополучно пришли в немецкие порты. Польские порты уже



были заняты немцами. Эти наши торговые корабли были задержаны немцами, как они обещали, временно, до окончания разгрузки. Мы согласились с этим, а тем временем приняли и начали сопровождать в Ленинград три корабля, изготовленные для СССР на судостроительных заводах Германии. Такими кораблями были два 8-палубных лайнера «Вячеслав Молотов» и «Иосиф Сталин», а также крупный наливной танкер № 11. По пути в Ленинград нас и, в особенности эти три корабля, многократно пытались утопить. По сведениям из Германии, подводными лодками Англии, а может быть, и самой Германией, т.к. до начала войны оставалось несколько дней. Нам удалось благополучно довести эти корабли до Ленинграда. Вообще, было много провокаций со стороны Германии еще задолго до начала войны. Для защиты от уничтожения наш Балтийский флот уже тогда был днем и ночью в мобилизационной готовности. Командование Балтийского флота, предвидя четко начало войны СССР с Германией, всегда докладывало об этом в Москву заранее.

Участие БТЩ-210-ГАК, БТЩ-205-ГАФЕЛЬ в Великой Отечественной войне

Так распорядилась судьба, что лично мне довелось участвовать в боях на протяжении двух войн: сначала в войне нашей страны с Финляндией в 1939-1940 гг., затем в войне с фашистской Германией в 1941-45 гг. Ну, а потом еще полтора года после окончания Великой Отечественной войны мы тралили и вылавливали морские мины на основных путях движения военных и торговых кораблей в Финском заливе и на Балтийском море.

Выполняли и охранные функции на побережье Балтийского бассейна, в Финском заливе и на островах Балтики.

А всего я прослужил на Балтийском флоте 7,5 лет.

Для нас, моряков Балтики, сложилась очень сложная и опасная обстановка. Такой она стала уже в первые три месяца. Второй мировой войны, когда немецкими подводными лодками и авиацией было потоплено не менее 50-60% крупных боевых кораблей. Много кораблей подорвались и на вражеских минах, число которых исчислялось десятками тысяч. В этих условиях большие стальные корабли-громады стали не силою, а слабостью, так как самостоятельно, без охраны, они не могли двигаться и воевать. Их самих нужно было защищать, в особенности от авиации и мин. Поэтому оставшиеся крупные корабли в море не посылались.

Они были поставлены у стенок в городах Кронштадт и Ленинград (вдоль берегов р. Невы) и использовались как зенитные и противопушечные батареи. Корабельные орудия это крупнокалиберные, дальнобойные и сверхточные пушки по поражению целей. Они непосредственно огнем и десантами взаимодействовали с войсками, защищавшими город Ленинград. Своим сверхметким и дальнобойным огнем они вели и заградительный огонь против артиллерии противника и наступающих танков. В связи с этим основная тяжесть по исполнению морских функций на Балтике легла на корабли меньших размеров: сторожевики (пока их всех не потопили), тральщики мин – на нас БТЩ, броневые и торпедные катера, морские охотники, различные буксиры и другие мелкие суденышки.

Морские мины весом свыше полтонны устанавливаются для разных ти-

пов кораблей на разных глубинах. Но мины были и будут еще и с разными сверхсекретами. Например, во Второй мировой войне немцы использовали самые современные в то время мины (об их существовании не все и не всё знают) и различные типы мин: например, гальванодарные взрывались от удара корпуса корабля по свинцовым рогам; магнитные – притягивались к железному корпусу корабля и взрывались; акустические – двигались с точки стояния по направлению шума винтов кораблей и взрывались, Различные комбинированные – в комбинации со всеми вышеуказанными качествами, с часовыми механизмами, которые взрывались только после того, как корабль пройдет по этому месту несколько раз и т.д.

Такому типу корабля БТЩ-205-«ГАФЕЛЬ», наряду с тралением мин и их уничтожением, поручались: охрана водного объекта и пространства, высадка десантов с техникой на берега и острова, а также вывод на боевые позиции подлодки, перевозка с одного места на другое живой силы и техники, поддержание нашей пехоты на берегу и на островах своим огнем и десантами.

Насколько опасна для этого типа кораблей была такая работа говорит факт: из 21-28 кораблей к концу войны осталось только 5 штук, а других типов кораблей и того меньше. Более мелкие, чем наши БТЩ, катера подвергались еще большей опасности уничтожения, так как на них часто роем «насккивали» авиация и катера противника. Иногда их просто расстреливали в упор из крупнокалиберных пулеметов с кораблей, с самолетов, с суши. Но у них было большое преимущество: они обладали большой маневренностью, преимуществом по скорости и при поворотах, чего не было у более крупных кораблей. Им не опасны были и мины, поставленные для больших кораблей. Они имели хороший зенитный огонь. Но их насквозь мог прорезать огонь крупнокалиберного пулемета. Поскольку крупных морских движений больших кораблей было мало, а позднее вообще не было, часты были стычки между немецкими кораблями и нашими катерами малого тоннажа. Но немцы тоже не хотели рисковать своими большими кораблями. Поэтому они стали применять их в основном, у себя в тылу, на водных просторах Балтийского моря.

И вес же, когда у немцев возникала нужда в действиях своих больших военных кораблей и транспортов, наши подлодки их подкарауливали и топили торпедами. Вообще корабли Балтийского флота действовали в тесном взаимодействии с нашими сухопутными войсками на берегах Финского залива и моря. А с отступлением наших войск с территории Прибалтийских республик в сторону города Ленинграда, наш флот взаимодействовал и с этими армиями. Он их поддерживал своим огнем, помогал десантами, эвакуировал по воде живую силу и технику; при необходимости тралил, а где нужно было, вновь ставил мины и не допускал немецкие корабли в наши воды. Как известно, в августе 1941 г. наши самолеты бомбили город Берлин. Эти самолеты направлялись всем необходимым на базах Балтийского флота. Немцы только позднее поняли, откуда следовали бомбометания и в ответ начинали бомбить эти базы летчиков на островах Эдель и Даго с целью уничтожения. 20 дней моряки Балтийского флота, летчики, обслуживающий персонал и люди с других островов, совместно с нашими кораблями, героически защищались от

авиации, флота и десантных войск фашистов. Только 14.09.1941 г. немцы высадили крупные десанты на главные острова. После ожесточенных боев нам пришлось оставшуюся живую силу и технику эвакуировать на военно-морскую базу Ханко. Эта база располагалась на территории Финляндии. Позднее, два месяца спустя, отпала необходимость защиты базы Ханко. В организованном порядке она была эвакуирована в город Ленинград.

Но особенно мне запомнился героический и одновременно трагический переход каравана наших кораблей с эвакуированными людьми, техникой... из города Таллина в Кронштадт и Ленинград в августе 1941 года. Вот краткое изложение фактов. Где-то в начале июля 1941 г. войска Германии с боями подошли вплотную к Таллину и окружили его с суши. Наши войска хотя и защищались героически, но только с большим трудом сдерживали натиск превосходящих сил противника. Возникла срочная необходимость эвакуировать защитников города Таллин, технику, ценности морской базы и столицы Эстонии. Все это перебросить сушей в Ленинград уже было невозможно. Наши войска в основном были окружены колоннами немцев, следовавших на Ленинград.

На одном из многочисленных флагманских тральщиков я лично осуществлял такую связь, и отвечал за это и как старшина связистов. Разгрузившись от грузов и людей в Ленинграде, мы на следующий и в другие дни, еще и еще спасали плавающих и находившихся в сознании людей на воде, даже с обгорелых после пожара кораблей. Спасенные люди многократно благодарили моряков за свое спасение. Говорили, что они впервые за свою жизнь прошли через такой ад: тонули и не утонули, горели и не сгорели. И хотя все балтийцы, участники этих событий, в этот героический переход вели себя, в основном, только героически, но почестей и награждения (за весь 1941 г.) нам не было. Высшее командование было весьма недовольно большими потерями в людях. Хотя нашей вины в этом не было. Главная причина больших потерь была в том, что у нас не было прикрытия с воздуха. Но это от нас не зависело. Благодаря героям-морякам приказ Гитлера утопить всех нас во время перехода не осуществился» Остались настоящие моряки, герои-балтийцы, глубоко израненные физически и морально люди, и корабли. Главным было то, что в Ленинград было перевезено до 150 тыс. войска.

Не менее сильно остались у него в памяти и некоторые эпизоды по эвакуации военно-морской базы Ханко, расположенной на границе Финского и Ботнического заливов - на 100 км севернее города Гемсинфорс. Это было через 4-5 месяцев после эвакуации Таллина. К этому времени обстановка здесь сложилась очень трудная. Но мы знали, что под Ленинградом и в самом городе было еще труднее. Например, после вышеуказанных событий создавалась ситуация, что вот-вот Ленинград будет захвачен, а флот уничтожен (чтобы не достался врагу). Помощи страны осажденному Ленинграду ждать не приходилось, так как в это время и Москва не менее героически защищалась, готовила будущие сражения. Тогда по приказу свыше, было решено оставить морскую базу Ханко, а высвободившиеся (до 50 тысяч) войска и технику перебросить на оборону Ленинграда. Единственным возможным путем эвакуации базы Ханко был признан водный путь в наиболее темное, холодное и шторм-

мовое время (поздняя осень - начало зимы). Путь эвакуации проходил вдоль берега занятого немцами и финнами, где размещались крупнокалиберные крепостные орудия г. Свеаборг. Через финско-немецкий флот и авиацию. И хотя в это время гола уже свирепствовали шторма, холод, четыре раза корабли нашего соединения прорывались туда и обратно в Ленинград, доставляя живую силу и технику. Задание было исполнено хорошо. Конечно, при переходах, особенно при четвертом походе, не обошлось без трагических жертв и пленения 2,3 тыс. человек и 8-палубного турбоэлектрохода. Но Верховный эту операцию признал хорошей. Ведь главное было то, что основной костяк этих героических войск, в немалом количестве, вовремя был доставлен в Ленинград. За это участникам похода была выражена благодарность Верховного, а наиболее отличившиеся были награждены медалями «За отвагу» и «За боевые заслуги». Нам было сказано, что эти награды не за наступление нашего флота на запад, а за вынужденное отступление, при помощи успешной эвакуации наших войск в помощь Ленинграду.

После того, как эвакуация войск и техники с базы Ханко и других островов и берегов Балтики была закончена, наши соединения быстроходных тральщиков исполняли обязанности охраны оставшихся на Балтике наших островов от нападения немцев; не допустить вражеские корабли непосредственно в воды Финского залива, к г. Кронштадту. Мы занимались постановкой новых минных полей на возможном пути движения немецких кораблей. Но теперь наиглавнейшей задачей нашей стал провод подводного Балтийского флота вглубь акватории Балтийского моря. Наш подводный флот был в это время очень мощным и многочисленным, но без помощи именно наших кораблей не мог самостоятельно выходить в море. Его могли потопить немецкие корабли, авиация, а, главное, необходимо было освободить от мин пути их движения.

Мы часто провожали подлодки по акваторию Балтики, где двигались основные корабли Германии. Как только подлодки выполняли задание, мы по сигналу от них встречали подлодки в назначенной точке и сопровождали их на базу в г. Кронштадт. После отдыха экипажа подлодки все начиналось сначала. Как поется в песне: «Когда усталая подлодка из глубины идет домой!». Благодаря содействию и помощи минных тральщиков, подводный Балтийский флот потопил около 300 кораблей противника. Весь же Балтийский флот (и надводный, и подводный) за период войны потопил 680 боевых кораблей и 760 транспортов с живой силой и техникой.

Как только мы погнали немцев из предместий Ленинграда в Прибалтику и дальше, корабли Балтийского флота оказывали нашим наступающим армиям огромную помощь. Высаживали десанты и прикрывали их своей артиллерией; вновь отвоевывали острова, тралили минные поля, чтобы кораблям можно было подойти к портам Германии и перекрыть пути эвакуации немецких войск и флота морским путем; выводили на немецкие водные просторы наш подводный флот, буксировали на ремонт поврежденные наши корабли на базы ремонта и отдыха в Кронштадт и Ленинград. Всю войну мы плавали без света, чаще в наиболее темные и штормовые ночи, а в светлое время маскировались у берегов заливов, шхер и островов. Правда, мы плавали и днем в

хорошую погоду для стычек с мелкими кораблями немцев, с авиацией. Лично я, старшина I статьи, был непосредственно связистом и отвечал за связь между кораблями, базами, островами и т.д.

За наиболее активные боевые действия в Великой Отечественной войне мой боевой корабль – быстроходный минный тральщик (БТЩ-205-«ГАФЕЛЬ») впервые, в морской истории, был удостоен звания гвардейского, а на третьем году войны он был награжден орденом Боевого Красного Знамени. Мои личные скромные заслуги в Великой Отечественной войне были отмечены медалями «За отвагу» – в январе 1942 г., за «Боевые заслуги» – в 1943 г., в 1944 г., «За оборону Ленинграда». Много позднее был награжден еще 12 медалями. Кроме того, в результате конкурсного отбора меня посылали в июне 1945 г. на Парад Победы в Москву, где я был награжден второй медалью «За победу над фашистской Германией». Орден Отечественной войны 2-й степени был мне вручен далеко после окончания Великой Отечественной войны.

Из всех флотов является старейшим  
Он ветераном флота на Руси.  
Он не имеет кораблей новейших,  
Но у него традиции свои.

Рожден был флот царем Петром Великим,  
Свой первый бой дал шведским кораблям,  
На абордаж еще ходили с пикой,  
И спуску не давали всем врагам.

У берегов Невы они пленили,  
Там парусных два шведских корабля  
«Астрильд» с «Геданом» флаги приспустили,  
Победа русских чистая была.

Медаль за этот бой тогда отлили,  
Чтобы героев русских наградить.  
Ее балтийцы с гордостью носили,  
А их потомки продолжают чтить.

У Гангута и на Неве – победы,  
У Выборга, Гренгама и Чесмы,  
России принесли отцы и деды,  
Балтийские герои – моряки.

Флот дал России многих флотоводцев –  
Сенявин, Ушаков и Крузенштерн,  
Умели они на море бороться,  
Показывая мужества пример.  
Какую лепту флоту внес Макаров,  
До сей поры всё трудно оценить,  
Флот стал для всех врагов недосыгаем,  
Уменьем, не числом их начал бить

Дал радио Попов родному флоту,

**ГАЛЕРЕЯ МЕТОДИЧЕСКИХ ИДЕЙ**

Подлодки строил инженер Бубнов,  
На совесть выполняли все работу,  
На подвиг был любой матрос готов.

А «мертвая петля» штабс-капитана  
Всем показала высший пилотаж,  
Героя имя в летопись вписала,  
И Нестеров-герой навечно наш.

Все триста пять годов, в строю России-  
Балтийский флот уверенно идёт,  
И в сорок первом мы фашистов били,  
Одних героев около двухсот.

Их именами улицы и парки  
Назвали люди, чтобы вечно жить.  
Они примером нам служили ярким,  
Никто не сможет никогда забыть!

Слагаются в их честь сегодня оды.  
Горят в честь павших свечи и сердца.  
И воздаяньем подвигу, не моде.  
Возносят славу каждого бойца.

Вот таким был непростой фронтовой путь обычного 17-летнего паренька  
– нашего земляка Каулина Василия Николаевича.

Память о подвигах, о великих победах, о трудных фронтовых дорогах  
наших отцов, дедов и прадедов должна жить вечно. И тогда мы будем непо-  
бедимы!

**СПИСОК ЛИТЕРАТУРЫ**

1. Книга Памяти: Каменная степь. По страницам истории. К 65-летию Победы сов. на-  
рода над фашистской Германией. – Воронеж: Изд-во «Истоки», 2010. – С. 98-106.
2. Клуб «Память»: Сборник, /Сост. В.Ф. Селеменев, В.Г. Клюев, С.В. Самодуров, С.И.  
Карпов, А.В. Лобарь, Д.А. Иванов, К.В. Мадюрин и др./ – Воронеж: ВГУ, 2005. – 241 с.
3. Таловская районная общественно-политическая газета «Заря». – 2002. – С. 2; 2004. – С. 4.

**Малая Евгения Викторовна,  
Потапенкова Светлана Владимировна,  
Кашкарова Лариса Александровна,**

*преподаватели,  
ГАОУ КО СПО «Калужский базовый медицинский колледж»,  
г. Калуга*

**ЛИТЕРАТУРНО-МУЗЫКАЛЬНАЯ КОМПОЗИЦИЯ  
«140 ЛЕТ - СКВОЗЬ ВЕКА»**

**Л**итературно-музыкальная композиция «140 лет - сквозь века» пред-  
ставлена в номинации «Горжественные мероприятия» и посвящена  
празднованию 140-летия ГАОУ КО СПО «Калужский базовый медицинский  
колледж»

**В ходе мероприятия предусмотрено:**

- демонстрация слайдов;
- демонстрация видеоклипов
- выступление ветеранов и выпускников колледжа
- концертная программа

**Цели мероприятия:**

– **образовательные:**

➤ в ходе мероприятия студенты должны получить знания об истории Калужского базового медицинского колледжа, об основных этапах становления учебного заведения.

– **развивающие**

➤ повысить профессиональную компетентность в коммуникативных умениях:

- формирование умения выступать перед аудиторией,
- способствовать сплоченности студенческого коллектива
- развитие навыков в умении слушать
- развитие навыков в использовании информационно-коммуникативные технологии

▪ совершенствовать уровень общения и профессиональной культуры студентов

➤ развивать профессиональную компетентность в интеллектуальных умениях:

- умение выделять главное, запоминать
  - умение обобщать, систематизировать
  - осуществлять поиск информации.
- развивать познавательную активность

– **воспитательные:**

➤ понимать социальную значимость своей будущей профессии

➤ обучение работать в команде

➤ воспитание бережного отношения к истории, культурным традициям страны, города, колледжа

**Задачи:**

- формирование жизненных ценностей, мировоззрения студентов;
- развитие гражданской позиции на основе общечеловеческих ценностей;

- воспитание любви к Родине, профессии.

**Сценарий**

**Колледж – это гордое слово,  
Это труд, учеба, старанье,  
Это дом, где снова и снова  
Студентам дарит новые зна-  
нья!**

**Колледж-это море успехов,  
Это лучшие в жизни мгнове-  
нья,  
Это мир улыбок и смеха,  
Это высоты и достижения!**

**Ведущий 1.** Чудесный праздник есть на свете  
И вы все знаете, друзья

**Ведущий 2.** Знают взрослые и дети –  
Позабить никак нельзя.

**Ведущий 3.** Угадали? Без сомненья,  
Это праздник – День рожденья!

**Ведущий 4.** Добрый день уважаемые гости, преподаватели и студенты!

**Ведущий 1.** Мы начинаем праздник!  
Торжество веселое!

Свой юбилей прекрасный

**Отмечает колледж (вместе)**

**Ведущий 2.** 140 лет – это не только история, это не просто слова, в них жизни мгновенья бесценные, судьба в них твоя и моя! **(видео)**

**Ведущий 3.** 140 лет – это уже века историческая. Очень много за это время сделано, пережито, достигнуто. И вместе с тем это молодость: горение, надежды и взлеты.

**Ведущий 4.** Юбилей – особое событие в жизни любого человека, а для организации – это не просто событие, а показатель жизнестойкости и способности коллектива плодотворно развиваться и продвигаться по пути достижения намеченных целей

– ГОЛОС ЗА КАДРОМ

Год 1873 г., 11 декабря состоялось губернское земское собрание.

«... Прочтен был доклад губернской управы об устройстве при губернской земской больнице фельдшерской школы, согласно утвержденному правительством нормальному уставу».

Год 1874

«...в марте 1874 года (число не указано) в освободившемся помещении Хлюстинских заведений открыта фельдшерская школа с 3-х годичным курсом обучения, контингент учащихся – 30 человек. Школа находится в ведении Калужской губернской земской управы».

**Ведущий 1** Полный курс обучения в фельдшерской школе рассчитывался на 3 года. Занятия начинались 15 августа и оканчивались 1 июня. По окончании курса выпускникам школы выдавалось свидетельство

**Выписка из свидетельства:**

**Ведущий 2** «... Дано сие от калужского врачебного отделения Ивану Александровичу Смирнову, из крестьян, в том, что он находился с 1879 по 1882 год в Калужской земской фельдшерской школе, при благонравном поведении, обучался: Закону Божьему, Священной истории, арифметике, географии, краткой истории России, языкам русскому и латинскому, краткой описательной анатомии и физиологии, малой хирургии, началам фармакологии, правилам хождения за больным, медицинской помощи и полевой хирургии. При прохождении занятий с отличным успехом ... утвержден фельдшером, с правами, законом сему званию представленными ... 1882 года, июня 15 дня».

**Ведущий 1**

Год 1888.

«В 1888 году фельдшерская школа была закрыта (причина закрытия не известна). За 14 лет существования из нее было выпущено 104 фельдшера».



**Музыка (Петр Лещенко «Ах эти черные глаза» без слов)**

**Ведущий 2**

Год 1905.

*События первой русской революции отражались на работе фельдшерской школы.*

– «По ходатайству земской управы МВД признало возможным согласиться с представленными договорами и утвердить организацию теоретического и практического обучения желающих получить звание фельдшеров и фельдшериц».

– 18 октября 1905 года после 17-летнего перерыва состоялось первое заседание педагогического совета, обсуждался вопрос о зачислении в фельдшерскую школу 85 учащихся.

20 декабря 1905 года школа вновь начала свою работу. Возглавляет школу Дубенский Иван Иванович доктор медицины, старший врач Хлюстинской больницы.

**Ведущий 1**

Год 1912

Практической подготовке уделяется все больше внимания, в Устав школы вносится дополнение: «Прошедшие 3-х летний курс обучения и удовлетворительно выдержавшие экзамены на фельдшерское звание оставляются в школе на 3 месяца от 1 июня до 1 сентября для практических занятий в больнице и уже после того получают свидетельство на фельдшерское звание».

**Ведущий 2**

Школа располагается в больничном здании и занимает половину 1-го этажа.

Практические занятия проводятся во всех отделениях губернской земской больницы под руководством врачей.

**Музыка «Время вперед» Свиридов**

**Ведущий 2**

– В 1917 году выпущено – 27 фельдшеров, на содержание школы в I полугодии израсходовано 6259 рублей. За 44 года до 1917 года было подготовлено около 1000 медицинских работников.

**Ведущий 1**

– С ноября 1918 года занятия в школе возобновились. Число учащихся – 120 человек, число преподавателей – 11.

**Ведущий 2**

Год 1919

На первый курс зачислено 29 человек, всего обучается 64 фельдшера, выпущено 33 фельдшера и 29 акушерок. На I полугодие 1919/20 учебного года было отпущено 59724 рубля.

Год 1922

Школа преобразована в фельдшерско-акушерский техникум.

**Ведущий 1**

Год 1927

Фельдшерско-акушерский техникум преобразован в медицинский техни-

кум с двумя отделениями – фельдшерским и акушерским.

**Ведущий 2**

Год 1928

– Медтехникум объединен с фармтехникумом.

В его системе появилось фармацевтическое отделение, готовятся санитарные фельдшера, фельдшера – лаборанты, зубные врачи, рентгенлаборанты, фельдшера, акушерки. В процессе работы выявилась нецелесообразность такой многопрофильности, медтехникум и фармшкола вновь стали самостоятельными учебными заведениями.

Музыка Риоритта

**Ведущий 1**

Год 1929

– Совет Народных Комиссаров РСФСР постановил открыть при медтехникуме еще 2 отделения – медсестер и сестер по охране материнства и младенчества.

**Ведущий 2**

Год 1934

С 1934 года учебное заведение переименовано в фельдшерско-акушерскую школу, которую возглавляет Прошин Николай Тихонович.

**Ведущий 1**

Год 1938

Перед началом Великой Отечественной войны фельдшерско-акушерская школа вместе с фармшколой располагались на ул. Никитина, 6 (ныне городская больница им. Красного Креста). Кадры обучаются по трем специальностям (фельдшера, акушерки, медсестры).

**Танец на музыку «Школьный вальс»**

**Ведущий 1**

Год 1941

– Великая Отечественная война. Тяжелыми стали для школы военные годы: директор школы Прошин Николай Тихонович уходит на фронт, здание школы полностью уничтожено, многие преподаватели мобилизованы в армию, оккупация города, голод, эпидемии – все это осложнило подготовку медицинских кадров. Работавшие в городе врачи, сотрудники, учащиеся восстанавливают школу. Под руководством директоров Извекова Ивана Васильевича, Антихович Елены Григорьевны, учащиеся готовятся по сокращенной программе, занимаясь в 3 смены.

После занятий преподаватели, учащиеся работают в госпиталях города, на заготовке торфа, доставляют с шахты уголь, участвуют в восстановительных работах.

*Ведущий 2*

*1942 – 1944 г.г.*

– В июле 1942 года состоялся выпуск 240 человек, большая часть которых была отправлена на фронт, в тыловые госпитали. Выпускники разных лет мужественно выполняли долг медицинского работника, проявляя героизм, совершая ежедневный трудовой подвиг. Долгий и трудный путь сотен наших выпускников отмечен орденами и медалями.

*Музыка из кинофильма «Щит и меч» («С чего начинается Родина»)*

*Ведущий 3*

Год 1945

Война закончилась. В области быстро восстанавливаются больницы, фельдшерско-акушерские пункты. Потребность в медицинских кадрах быстро растет, больницам области требовалось 660 врачей, имелось лишь 214, не хватало средних медицинских работников ...

*Ведущий 4*

Год 1946

– В числе обучающихся много бывших фронтовиков, сирот, учащихся – инвалидов Отечественной войны... Из протокола № 25 заседания исполкома Калужского городского Совета депутатов трудящихся от 28 августа 1946 года: **Обязать руководителей организаций и управлений освободить здание фельдшерско-акушерской школы и передать его для использования по прямому назначению.**

*Ведущий 3*

С 1948 по 1953 год школа именуется как фельдшерско-акушерская и сестринская школа.

*Ведущий 4*

В 1950 году на фельдшерско-акушерское отделение зачислено 65 человек, на сестринское – 63. Всего обучается 335 учащихся.

*Ведущий 3*

– С 1951 года школу возглавляет Акатов Сергей Иванович, а с 1958 по 1962 он работает в качестве заведующего учебной частью. Выпускники того времени вспоминали о нем, как интеллигентным, преданном своей профессии человеку.

*Ведущий 4*

**Год 1953**

Школа переименовывается в Калужское медицинское училище. Училище готовит фельдшеров, акушеров. Срок обучения – 3 года Из государственного архива Калужской области: **«...Школа размещена в двухэтажном здании по ул. Красноармейская, 26 (переименована в ул. Кутузова в 1955 году) в бывшем архиерейском доме. Общая площадь 850 кв. м., учебная площадь – 600.»** (это как раз здание, в котором мы сейчас учимся)

*Ведущий 3*

**Год 1958 – 1963**

Училище возглавляет Неаполитанский Петр Евгеньевич. Учебные занятия, изготовление учебных пособий, художественная самодеятельность, спорт, участие в благоустройстве училища, города, выезд в колхозы на уборку урожая – этим наполнена жизнь училища.

*Фон песни в Исполнении Льва Лещенко «Притяжение»*

*Ведущий 4*

**1963 – 1991 г.г.**

На протяжении 28 лет училище возглавляет Гринев Виктор Петрович, который внес в становление училища всю свою энергию и заботу. Значительно укрепляется материально-техническая база, совершенствуется

ся учебно-воспитательной процесс. Проведен капитальный ремонт учебного корпуса.

Создан спортивно-оздоровительный лагерь «Здоровье», расположенный на р. Угре.

*Ведущий 3*

В 1967 году под его руководством осуществлено строительство пристройки к учебному корпусу, где разместилось 12 учебных кабинетов, спортивный, актовЫй залы.

*Ведущий 4*

– В 1969 году начато строительство общежития, а 1972 году в нем проживают уже 400 учащихся, размещены библиотека, читальный зал, медпункт, буфет, комнаты отдыха.

*Ведущий 3*

**Год 1974** Училищу исполняется 100 лет. Это был замечательный праздник, в актовом зале собрались выпускники, ветераны войны и труда, руководители лечебных учреждений области и города. Контингент учащихся составляет 1237 человек. Училище готовит фельдшеров, санитарных фельдшеров, акушеров, медсестер, зубных техников. И в те годы училище было одним из лучших в Российской Федерации

*Ведущий 4*

**1980 – 1990 г.г.**

– Продолжается оснащение учебных кабинетов, устанавливается широкоформатная аппаратура для демонстрации фильмов, созданы кабинеты химии, физики, анатомии, фармакологии, начальной военной подготовки, общественных дисциплин. Библиотека располагает 40 тыс. томов научной, учебной и художественной литературы. Базами практики являются 17 лечебных учреждений. В училище трудится дружный высококвалифицированный коллектив педагогов, который обладает творческим и инновационным потенциалом, преданностью к выбранной профессии, неизменной любовью к своим студентам. *Слово предоставляется ветеранам колледжа (Дорохиной Любовь Семеновне, Курицыной Галине Константиновне, Ивановой Галине Васильевне)*

**Ведущий:** От всей души желаем вам здоровья и бодрости на долгие годы. В знак благодарности примите от нас эти цветы

*Музыка из кинофильма «Профессионал»*

*Ведущий 3*

– **Год 1991** Под руководством директора Садилова Юрия Викторовича начинается внедрение новых учебных планов и программ. В 1993 году состоялась Российско-американская научно-практическая конференция «Новые сестры для новой России» одним из участников которой, была заместитель директора по постдипломному образованию Меринова Людмила Викторовна

*Ведущий 4*

– **1994** Училищу исполняется 120 лет

Объектом особого внимания коллектива становится реформа сестринского образования. Эта работа ведется в рамках общероссийской программы «Новые сестры для новой России». Пересмотрены программы подготовки

специалистов. Оборудованы кабинеты в общежитии для доклинической практики (ОСД, терапия, педиатрия, акушерство, реанимация, ЛФК и массаж)

**С нами на связи наши корреспонденты с баз практики.**

**Репортаж с поздравлениями (видео)**

*Музыка «Призрак оперы»*

*Ведущий 3*

С 2001 года училище реорганизовано в медицинский колледж.

Педагогический коллектив возглавляет Лешаков Сергей Юрьевич, кандидат медицинских наук, заслуженный врач РФ. Произведен капитальный ремонт двух учебных корпусов, студенческого общежития, благоустроена прилегающая территория. Реконструкция учебных площадей позволила дополнительно создать и оборудовать 3 лекционных зала, 8 учебных и доклинических кабинетов, расширить библиотеку.

*Ведущий 4*

Совершенствуется система управления учебно-воспитательным процессом, внедряются инновационные технологии обучения, развивается научно-исследовательский и творческий потенциал преподавателей и студентов. Проводится эксперимент по внедрению современных технологий в практическую деятельность медицинских сестер хирургического отделения № 2 БСМП г. Калуги. Процесс обучения тесно увязывается с потенциальным трудоустройством выпускников: ведется целевая контрактная подготовка, создано бюро по трудоустройству выпускников, организована работа подготовительных курсов при колледже и 6 районных центрах области. **Слово представляется выпускникам 2003 года, старшей медсестре 2-го хирургического отделения ГБУЗ КО «Калужская областная клиническая больница скорой медицинской помощи им. К.Н. Шевченко» Пацаниной Ольге Александровне и врачу-невропатологу Калужской областной клинической больницы Устюжанину Ивану Владимировичу.**

**Клип «Город детства»**

*Ведущий 3*

**В 2004 году** колледжу исполнилось 130 лет. Это был грандиозный праздник в актовом зале собрались выпускники, ветераны войны и труда, руководители лечебных учреждений области и города.

**За последние 10 лет** выпущено свыше 4000 специалистов по всем специальностям, в том числе и повышенного уровня образования;- 10 апреля 2008 года было принято решение о реорганизации Калужского базового медицинского колледжа путём присоединения к нему Калужского фармацевтического колледжа. Образовательный процесс в колледже ведут 73 штатных преподавателя. Все блоки дисциплин, преподаваемых в колледже, укомплектованы высококвалифицированными преподавателями, имеющими большой педагогический стаж, либо опыт работы в практическом здравоохранении или фармации

*Ведущий 4*

Важным аспектом деятельности колледжа является система трудоустройства и адаптации выпускников к рынку труда, создана комиссия по содействию в трудоустройстве. В состав данной комиссии входят сотрудники кол-

леджа (заместитель директора по практическому обучению, заместитель директора по воспитательной работе, заведующие отделениями, психолог, кураторы групп, представители органов студенческого самоуправления, руководителей ЛПУ, аптек).

*Слово для поздравления предоставляется Президенту ассоциации средних медицинских работников, начальнику учебно-методического отдела Калужской областной клинической больницы Зуевой Любови Александровне.*

В колледже ежегодно проводятся

- «Посвящение в студенты»;
- смотр художественной самодеятельности;
- тематические вечера и концертные программы, конкурсы;
- слеты актива.

### **Ведущий 3**

В колледже работают:

- вокальная студия;
- танцевальный кружок;
- студенческий театр эстрадных миниатюр (СТЭМ);
- КВН;
- работают спортивные секции, по различным видам спорта, в которых занимаются более 150 студентов)

Студенты колледжа ведут научно-исследовательскую работу в 40 кружках.

Являются активными участниками внутриколледжных, межсузовских городских, областных, российских конкурсов, турниров, конференций, выставок, олимпиад.

Ежегодно проводятся встречи с выпускниками колледжа, вечера встречи с ветеранами войны и труда, экскурсионные поездки.

### **Ведущий 4**

В соответствии с программой «Милосердие» студентами колледжа осуществляется шефство над специализированным Домом ребенка, детским домом «Азаровский», детской областной и городской больницей, Калужским Домом-интернатом для престарелых и инвалидов, отделением ветеранов войны (Областная больница), над ветеранами труда колледжа, развивается волонтерское движение.

### **Ведущий 3**

В целях вовлечения студентов в социально значимую деятельность, дальнейшего развития студенческой инициативы, творчества в колледже разработано и утверждено директором колледжа «Положение о студенческом самоуправлении в Калужском базовом медицинском колледже», «Положение о самоуправлении в студенческом общежитии».

В 2011 года колледж становится Государственными автономным учреждением

В 2012 году на базе колледжа открывается отделение косметологии.

**Ведущий 4.** Итак, в декабре исполняется 140 лет нашему колледжу, за это время колледж выпустил свыше 45 тысяч специалистов среднего меди-

цинского звена.

*С поздравительным словом и перспективами развития колледжа на сцену приглашается директор колледжа кандидат медицинских наук, заслуженный врач РФ Лешаков Сергей Юрьевич.*

*Колледж живет, не старея,*

*Новые дети растут.*

*Здесь их улыбкой согреют,*

*За руку в жизнь поведут*

*Здравствуйте, бывшие дети,*

*Как вам живется сейчас?*

*Мы в юбилейный год колледжа*

*Рады приветствовать вас!*

**И снова на связи наши корреспонденты.**

**Поздравление студентов (видео)**

**Песня про медицинский колледж**

**Ведущие 1,2,3,4**

**Ведущий 1**

Сердечно поздравляем всех присутствующих!

**Ведущий 2**

С юбилеем родной колледж!

**Ведущий 3**

От всей души желаем здоровья, оптимизма и успешного решения поставленных задач.

**Ведущий 4**

Спасибо за внимание!

**Мальцева Ольга Юрьевна,**

*учитель начальных классов,*

*ГБОУ школа № 555 «Белогорье»,*

*г. Санкт-Петербург*

**ТЕХНОЛОГИЧЕСКАЯ КАРТА ВНЕКЛАССНОГО ЗАНЯТИЯ  
ПО ТЕМЕ «8 ФЕВРАЛЯ - ДЕНЬ ЮНОГО ГЕРОЯ- АНТИФАШИСТА.  
ПУСТЬ ВСЕГДА БУДЕТ МИР!»**

**Ц**ель: воспитание духовно-нравственных качеств воспитанников, через знакомство с историей возникновения памятной даты и групповое взаимодействие в мини-проекте «Пусть всегда будет МИР!».

**Задачи:**

- воспитание духовно-нравственных качеств младшего школьника;
- развитие познавательного, коммуникативного, эстетического потенциала;
- формирование собственной позиции, навыков группового взаимодействия.

**Педагогические технологии:** ИКТ, проектная технология, технология заочного общения (ТЗО) автор Мальцева О.Ю.

**Оборудование:** ПК, проектор, презентация Power Point, набор элементов для коллажа, ватман, клей, набор фломастеров (по количеству групп).

ГАЛЕРЕЯ МЕТОДИЧЕСКИХ ИДЕЙ

№ этапа	Название этапа занятия	Задачи этапа	Деятельность педагога	Деятельность учащихся	Использование оборудования
I	Организационный	1. Знакомство с ребятами. 2. Организация в группы для последующей работы.	1. Знакомится с учениками. 2. Организует группы	1. Знакомятся с педагогом. 2. Распределяются по местам в группы.	Бейджики
II	Информационно-мотивационный	1. Создание необходимой атмосферы на занятии. 2. Погружение в тему через знакомство с историей появления даты и судьбой юных героев.  3. Приобщение к событию через взаимодействие с ровесниками из другой школы в рамках одной темы (технология заочного общения-ТЗО).	1. Создает атмосферу, соответствующую теме. 2. Знакомит с историей возникновения даты памяти. 3. Рассказывает о юных героях, которые боролись с фашизмом (Л. Голик, З. Портнова, В. Котик и др). 4. Организует взаимодействие со сверстниками в рамках ТЗО (вручение эмблем от конкретных лиц, просмотр видеопослания «Мы родились в мире!»).	1. Слушают, осмысливают тему. 2. Отвечают на вопросы педагога.  3. Знакомятся с именами ребят, которые нарисовали эмблемы, прикрепляют их; 4. Знакомятся с видеопосланием сверстников.	Компьютерная презентация  Эмблемы  Видео- послание
III	Проектный	Реализация мини-проекта: коллаж на тему: «Пусть всегда будет МИР!»			Тема-слайд
1.	Проблемно-целевой	1. Мотивация и создание проблемной ситуации для организации работы над коллажами (продуктов проекта) по теме: «Пусть всегда будет мир!». 2. Определение цели и задачи проекта: - каждой группе создать с помощью эле-	1. Погружает в тему (голубь-главный символ мира), задает проблемную ситуацию, предлагает сделать коллаж.  2. Определяет цель, задачи про-	1. Принимают полученную информацию о ГОЛУБЕ-символе мира.  2. Осознают цель и принимают задачи проекта.	



ГАЛЕРЕЯ МЕТОДИЧЕСКИХ ИДЕЙ

		ментов коллаж на тему «Пусть всегда будет мир!»; - придумать к своей работе девиз или подобрать из вариантов в наборе; - подготовить и провести презентацию своего коллажа, продумав свою форму презентации или воспользоваться планом-помощником. 3. Ознакомление участников с материалами для работы.	екта.  3. Знакомит с содержимым набора для коллажа, материалом для работы.	3. Знакомятся с содержимым наборов для коллажа.	Набор для коллажа, клей, набор фломастеров (по количеству групп)
2.	Организационный	Организация работы групп в рамках поставленной цели и задач.	1. Предлагает сформулировать правила работы в группе. 2. Предлагает в случае затруднений в группе воспользоваться планом работы. 3. Следит за временными рамками.	1. Формулируют правила работы в группе.  2. Определяют свой план работы для группы в рамках отведенного времени или принимают план-помощник.	* Памятка «Правила работы в группе»  * План-помощник (для групп, испытывающих трудности в работе)
3.	Практический	Организация взаимодействия между членами группы для достижения результата; проявлению лидерских качеств, творческого потенциала младших школьников.	1. Советует сначала разместить выбранные элементы коллажа, и распределить работу между участниками проекта в группе. 2. Наблюдает за работой группы. 3. Корректирует действия группы в случае необходимости. 4. Следит за временными рамками 5. Дает рекомендации по организации презента-	1. Выполняют коллаж на предложенную тему: размещают его элементы, приклеивают, дорисовывают свои, подбирают ДЕВИЗ, из предложенных или придумывают свой в рамках темы. 2. Готовятся к презентации	Ватман Клей Набор для коллажа Фломастеры (все по количеству групп)  План-помощник

ГАЛЕРЕЯ МЕТОДИЧЕСКИХ ИДЕЙ

			ции коллажа (в случае необходимости предлагает план-помощник)	коллажа: обсуждают план представления коллажа, распределяют роли.	
4.	Презентационный	Презентация членами группы своих коллажей и девизов (продуктов проекта), содержащих элементы личного участия в общем деле и позицию нравственного отношения группы к теме проекта.	1. Организует презентацию коллажей группами. 2. Оказывает помощь и поддержку выступающим группам. 3. Следит за временными рамками.	1. Представляют свой коллаж и озвучивают девиз.  2. Знакомятся с коллажами и девизами других групп.	Магниты (как вариант крепления на доску коллажей)
5.	Итоговый (рефлексия)	Организация рефлексии с помощью условного цветового символа-голубя 3-х цветов: <i>серый- группа с заданием справилась, но работала недостаточно дружно;</i> <i>белый- группа с заданием не справилась;</i> <i>голубой- группа с заданием справилась, трудностей не возникло.</i>	Предлагает оценить работу своей группы при помощи условного символа.	Оценивают качество работы своей группы при помощи условного символа-голубя (серого, голубого, белого) цвета.	- набор символов из 3-х цветных голубей для каждой группы.
IV	Заключительный	1. Организация обратной связи с участниками <i>заочного общения ТЗО</i> и высказывание своей солидарной позиции на «ладошках».  2. Формулирование вывода об актуальности темы занятия.	1. Организует обратную связь с участниками заочного общения. 2. Поддерживает эмоциональный фон занятия музыкальным сопровождением. 3. Подводит итоги занятия.  4. Благодарит участников мероприятия.	1. Высказывают свою позицию, голосуют за МИР с помощью «ладошек»; 2. Осуществляют обратную связь, оформляя общий плакат-послание участникам ТЗО.  3. Высказываются о своем участии в мероприятии (по желанию).	*Ладочки (по количеству детей) *Плакат «Я голосую за МИР!»  *Видео – клип МПЗ: «Дети Земли»

Миннегалиева Алия Рамилевна,

воспитатель,

Муниципальное автономное дошкольное образовательное учреждение  
«Детский сад №70 комбинированного вида» Ново-Савиновского района,  
г. Казань, Республика Татарстан

## ПАТРИОТИЧЕСКОЕ ВОСПИТАНИЕ КАК КОМПОНЕНТ ПРАВСТВЕННОГО ВОСПИТАНИЯ

**П**атриотизм – это любовь и преданность отечеству. И именно чувство любви к своему городу, краю, восхищение своей народной культурой, интерес к национальным традициям – это и есть начало патриотизма.

Чувство патриотизма так многогранно по своему содержанию, что не может быть определено несколькими словами. Это и любовь к родным местам, и гордость за свой народ, и ощущение своей неразрывности со всеми окружающими, и желание сохранять, приумножать богатства своей страны.

Проявление интереса детей к окружающему миру взрослых находит отражение в их вопросах, в свободной изобразительной деятельности, в желании слушать рассказы воспитателя и книги о подвигах людей, о героях войны. Показательны в этом отношении и игры детей. В них отражаются все яркие события жизни страны. Воспитание можно и нужно начинать с дошкольного возраста. Крылатая фраза: «Все начинается с детства» – как нельзя больше относится к данному вопросу. Задумываясь об истоках патриотических чувств, мы всегда обращаемся к впечатлениям детства: это и дерево под окном, и родные напевы, и поразившие нас когда-то факты и события.

Дошкольный возраст важнейший период становления личности, когда закладываются предпосылки гражданских качеств. Как бы, не менялось общество, воспитание у подрастающего поколения любви к своей стране, гордости за нее необходимо всегда. И если мы хотим, чтобы наши дети полюбили свою страну, свой город, нам нужно показать их с привлекательной стороны. Очень важно привить детям чувство любви и привязанности к природным и культурным ценностям родного края. Тем более, что нам есть чем гордиться.

Патриотическое воспитание – это основа формирования будущего гражданина. Задача воспитания патриотизма в настоящее время очень сложна. Чтобы достигнуть определенного результата, необходимо находить нетрадиционные методы воздействия на ребенка, на его эмоциональную и нравственную сферы. Воспитание патриотизма – процесс сложный и длительный, требующий от педагогов глубоких знаний, личной убежденности. Работа должна идти систематически и планомерно во всех возрастных группах, сочетаться с разными занятиями: будь-то развитие речи, художественно-эстетическое развитие или математика.

Одно из проявлений патриотизма – любовь к природе. Она определяется бережным отношением к ней, выражается в элементарной заботе о животных, в доступном труде по выращиванию растений. Большое значение имеют прогулки в лес, на реку, в поле. Они дают возможность познакомить детей с некоторыми правилами бережного отношения к природе. При ознакомлении с природой родной страны акцент делается на ее красоту и разнообразие, на ее

особенности. Яркие впечатления о родной природе, об истории родного края, полученные в детстве, нередко остаются в памяти человека на всю жизнь и формируют у ребенка такие черты характера, которые помогут ему стать патриотом и гражданином своей страны.

Не менее важным условием нравственно-патриотического воспитания детей является тесная взаимосвязь с родителями. Прикосновение к истории своей семьи вызывает у ребенка сильные эмоции, заставляет сопереживать, внимательно относиться к памяти прошлого, к своим историческим корням. Взаимодействие с родителями по данному вопросу способствует бережному отношению к традициям, сохранению вертикальных семейных связей.

*Любовь к Родине начинается с отношения к самым близким людям – к отцу, матери, дедушке, бабушке, с любви к своему дому, улице на которой ребенок живет, детскому саду, городу. Дети обладают наглядно-образным мышлением, поэтому для лучшего усвоения новой информации воспитателям в детских садах и родителям стоит воспользоваться иллюстрациями, художественной литературой и всевозможными наглядными предметами. Так посещение музеев или специально оборудованных помещений в детских садах открывает перед детьми новые возможности для изучения истории и быта родной земли. Уже в дошкольном возрасте ребенок может и должен знать, в какой стране он живет, чем она отличается от других стран, что наше общество укреплялось в борьбе с врагами. Необходимо осуществлять работу по воспитанию любви к родному городу и его людям. Как можно больше рассказывать, например, о Казани - столице нашей Республики, городе, где мы живем. Воспитывать чувство гордости за свою страну.*

Каждый работник детского сада должен быть настроен на воспитание ребят в духе уважения к человеку – труженику, защитнику, достойному гражданину. Задачи приобщения детей к жизни города, его истории, культуре, природе наиболее эффективно могут быть решены, когда на занятиях устанавливается связь поколений и познание ближайшего окружения связывается с культурными традициями прошлого.

*Существует разнообразные формы воспитания у детей патриотических чувств. Это беседы о Родине, о родном городе, природе, о хороших людях, чтение детских книг на патриотические темы, соответствующий подбор песен и стихов для разучивания, просмотр мультфильмов, целенаправленные игры и, конечно, личный пример педагогов и родителей. На детей сильное впечатление производят рассказы о героях ВОВ и труда. Героизм, мужество, стойкость, готовность совершать подвиги во имя Родины- эти черты Российского воина понятны дошкольникам.*

*Семья - одна из величайших ценностей, созданных человечеством за всю историю своего существования. «В вашей семье и под вашим руководством растет будущий гражданин. Все, что совершается в стране, через вашу душу и вашу мысль должно приходить к детям», - эту заповедь А.С. Макаренко необходимо использовать при работе воспитателя с детьми, и с их родителями. В ее позитивном развитии, сохранении, упрочнении заинтересованно общество, государство, в прочной, надежной семье нуждается каждый человек независимо от возраста. Наблюдая за детьми в процессе работы соз-*

далось впечатление о низком уровне знаний о семье, так как в программах этой важнейшей области социального мира не уделяется достаточного внимания. Очень рано в мир ребенка входит природа родного края. Река, лес, поле постепенно оживают для него: от первого общего восприятия ребенок переходит к конкретизации – у него появляются любимые уголки для игры, любимое дерево, тропинки в лесу, место для рыбалки у реки. Это делает лес, речку своими, родными, остающимися в памяти дошкольника на всю жизнь. Так общественное и природное окружение выступает в роли первого педагога, знакомящего ребенка с Родиной. Но без помощи взрослого ребенку трудно выделить в окружающей жизни наиболее существенное характерное. Он может не увидеть главное, или принять за главное нетипичное, второстепенное. «Как у маленького деревца, заботливый садовник укрепляет корень, от мощности которого зависит жизнь растения на протяжении нескольких десятилетий, так и взрослый должен заботиться о воспитании у детей чувства безграничной любви к Родине». Без помощи взрослого детям трудно понять, что люди трудятся на благо всей страны, что город, село, лес, река, которые ребенок видит каждый день – это и есть его Родина.

*Ребенок должен понимать, что каждый человек, независимо от возраста - часть своего рода, народа; что у каждого человека есть Родина: близкие и дорогие ему места, где живет он, его родственники. На конкретных фактах из жизни старших членов семьи (дедушек, бабушек, участников Великой Отечественной Войны, их фронтовых подвигов, работы в тылу, да и военного детства) необходимо прививать детям такие важные понятия, как «Родственники», «Ответственность перед близкими», «Трудовой подвиг», и т.д. Важно подвести ребенка к пониманию, что мы победили потому, что любим свою Отчизну, Родина чтит своих героев, не только тех, кто отдал свою жизнь за свободу, но тех, кто вынес тяготы войны и помогал взрослым. Их имена увековечены в названиях улиц, площадей, в их честь воздвигнуты памятники.*

*Задача педагогов и родителей – как можно раньше пробудить в детях любовь к родной земле, формировать у них такие черты характера, которые помогут стать достойным человеком и достойным гражданином своей страны, воспитывать любовь и уважение к родному дому, детскому саду, родной улице, городу, формировать чувство гордости за достижения страны, любовь и уважение к армии, гордость за мужество воинов, развивать интерес к доступным ребенку явлениям общественной жизни.*

*В настоящее время эта работа актуальна и особенно трудна, требует большого такта и терпения, так как в молодых семьях вопросы воспитания патриотизма, гражданственности не считаются важными, и зачастую вызывают лишь недоумение.*

*Привлечение семьи к патриотическому воспитанию детей требует от воспитателя особого такта, внимания и чуткости к каждому ребенку. В связи с этим необходимо проводить большую работу с родителями. Приведу несколько примеров из личного опыта. На традиционные утренники посвященные великому дню Победы были приглашены дедушки и бабушки, которым был представлен праздничный концерт. Перед праздником дети подари-*

ли георгиевскую ленту. Организованная выставка репродукций картин на военно-патриотическую тему отечественных художников «Этих дней не смолкнет слава» была дополнена детскими рисунками на военную тематику.

Прекрасные возможности в воспитании патриотизма предоставляет знакомство с творчеством народов проживающих в нашей республике, с историей народа, традициями, культурой, обычаями на музыкальных занятиях, утренниках, так называемых «вечерних посиделках» где совместно с родителями и детьми проводятся различные досуговые мероприятия.

Одна из граней патриотизма – отношение к трудящемуся человеку. Мысль о том, что все создано трудом, руками человека, что труд приносит радость, счастье и богатство стране, должна как можно раньше зародиться в сознании ребенка. Показанный ему героизм труда воспитывает его нравственные чувства не менее чем героизм военного подвига. Родители должны рассказывать детям о своей работе, о том, что они делают, и для чего это нужно. Гуляя с ребенком по улицам города родители должны обращать внимание на валяющийся мусор, рассказать о труде дворников и донести до ребенка простую истину: не бросай мусор на улицах, будет чисто! В мае обычно проводится акция «Пусть наш город будет чистым!», в которой родителям и детям предлагалось не бросать мусор по пути следования к детскому саду, принять участие в озеленении и благоустройстве детского сада, посадке цветов.

Любовь к Родине становится настоящим глубоким чувством, когда она выражается не только в стремлении больше узнать о ней, но и в желании, потребности трудиться, на благо отечества, бережно относиться к его богатствам. Участие в общих делах – воспитывает в ребенке хозяина своей страны. Хозяина любящего, заботливого. Ребенок должен иметь постоянные поручения, не только по самообслуживанию, но и для пользы других. Важно только, чтобы этот труд действительно имел реальное значение для окружающих, не был надуманным. Все сказанное имеет прямое отношение к воспитанию патриотических чувств у детей.

*Это небольшая работа, которая через несколько лет даст реальный результат. В результате планомерной работы с родителями дети будут воспринимать их как союзников, так как папы и мамы узнают проблемы ребенка, постараются понять его чувства, его деятельность, его точку зрения. У детей, которые чувствуют постоянную поддержку, понимание родителей, повышается самооценка, желание помочь близким.*

#### СПИСОК ЛИТЕРАТУРЫ

1. Евдокимова, Е.С. Проектирование модели гражданского воспитания в ДОУ // Управление ДОУ. – 2002. – № 6.
2. Доможакова, Т.И. Воспитание патриотизма у детей старшего дошкольного возраста // Управление ДОУ. – 2006. – № 8.
3. Комратова, Н.Г., Грибова, Л.Ф. Моя малая Родина // Управление ДОУ. – 2005. – № 1.
4. Коротовских, Л.Н. Методическое сопровождение краеведения в ДОУ // Управление ДОУ. – 2006. – № 8.
5. Логинова, Л.В., Глаголева, С.А., Холина, Н.И. Система работы по патриотическому воспитанию дошкольников // Справочник старшего воспитателя дошкольного учреждения. – 2007. – № 1.

6. Маханева М.Д. *Нравственно-патриотическое воспитание дошкольников // Управление ДОУ. – 2005. – № 1.*
7. *Мой родной дом. Программа нравственно-патриотического воспитания дошкольников. Редактор-составитель Н.А. Арапова-Пискурева. – М., 2005.*
8. Новицкая М.Ю. *Наследие. Патриотическое воспитание в детском саду. – М.: Лика-Пресс, 2003.*
9. *Образовательные проекты в детском саду. Пособие для воспитателей Автор: Н.А. Виноградова, Е.П. Панкова. – М.: Издательство «АЙРИС-пресс», 2008.*
10. *Основная общеобразовательная программа дошкольного образования / под ред. Н. Е. Вераксы, Т.С. Комаровой, М.А. Васильевой. – М.: Издательство «Мозайка-синтез», 2010.*
11. *Проектный метод в деятельности дошкольного учреждения: Пособие для руководителей и практических работников ДОУ / Авт.-сост.: Л.С.Киселёва, Т.А.Данилина, Т.С. Лагода, М.Б. Зуйкова. – М.: АРКТИ, 2005.*
12. *Тихонова О.Г. Дошкольнику о музейной культуре: Методическое пособие для воспитателей, педагогов ДОУ и родителей. – М.: АРКТИ, 2006.*
13. *Штанько И.В. Проектная деятельность с детьми старшего дошкольного возраста // Управление ДОУ. – 2004. – № 4.*

**Морару Светлана Викторовна,**  
воспитатель;

**Орлова Оксана Михайловна,**  
воспитатель;

**Остапенко Ольга Николаевна,**  
воспитатель;

**Семиренко Светлана Августиновна,**  
воспитатель;

**Юрская Ирина Николаевна,**  
воспитатель,

МБДОУ ДС КВ «Берёзка»,  
г. Новый Уренгой, ЯНАО

### **ПРОЕКТ «РОССИЯ – РОДИНА МОЯ!»**

**В** современных условиях, когда происходят глубочайшие изменения в жизни общества, одним из центральных направлений работы с подрастающим поколением становится патриотическое воспитание. Проблема патриотического воспитания подрастающего поколения сегодня одна из наиболее актуальных. Исторически сложилось, так, что любовь к Родине, патриотизм во все времена в Российском государстве были чертой национально-го характера. Но в силу последних перемен все более заметной стала утрата нашим обществом традиционного российского патриотического сознания. Дети, начиная с дошкольного возраста, страдают дефицитом знаний о родном городе, стране, особенностях русских традиций. Также равнодушное отношение к близким людям, товарищам по группе, недостаток сочувствия и сострадания к чужому горю. И конечно недостаточно сформирована система работы с родителями по проблеме нравственно-патриотического воспитания в семье. В связи с этим очевидна неотложность решения острейших проблем воспитания патриотизма в работе с детьми дошкольного возраста. Патриотизм – сложное и высокое человеческое чувство, оно так многогранно по своему содержанию, что неопределимо несколькими словами. Чувство Родины начина-

ется у ребенка с отношения к семье, к самым близким ему людям – матери, отцу, бабушке, дедушке, братьям и сестрам. Развитие любви и привязанности к родному дому в первоначальном значении служит первой ступенью патриотического воспитания детей дошкольного возраста. «Родной дом» – сложное, многогранное понятие. Оно включает отношение к себе как к личности, отношение к своей семье, включенность в семейные традиции. Первые друзья малыша, детский сад, куда он ходит, улица, на которой стоит его дом, – все это включается в представления ребенка о родном доме, о своей «изначальной» родине. Постепенно эти представления расширяются. Родина уже ассоциируется не только с домом и с улицей, но с родным городом, с окружающей природой. Позже приходит осознание причастности к краю и к России, огромной многонациональной стране, гражданином которой предстоит стать ребенку.

**Содержание проекта** направлено на обогащение представлений детей старшего дошкольного возраста о Российской Федерации; на формирование у детей интереса к истории, культуре, традициям своей страны; на воспитание нравственно-патриотических чувств у дошкольников.

**Проект:** долгосрочный, групповой, интеллектуально-творческий.

**Участники проекта:** воспитанники старшего дошкольного возраста, семьи воспитанников, педагоги МБДОУ ДС КВ «Берёзка»

**Актуальность темы:**

Очень важно, чтобы дети как можно раньше поняли, что большая Родина – Россия, Российская Федерация, она одна на всех, кто родился на ее просторах, полюбил ее, кто прилагает усилия, чтобы она стала еще краше, богаче, стала бы могучей державой. И каждому из нас надо уметь быть ей полезным. А для этого надо много знать и уметь; с детства совершать такие дела, которые были бы на благо своего дома, детского сада, города, а в дальнейшем – и на благо всей страны. Знакомство с большой Родиной – Россией – является третьей основной ступенью нравственно-патриотического воспитания детей. Если человек заботится о Родине – значит, он является ее сыном, значит Россия для него – Родина.

**Проблемная ситуация:**

На Земле много разных интересных стран. Представь, что встретились по одному человеку из каждой страны, чтобы представить свою родину. Что интересного смог бы рассказать о России ты?

**Цель:** воспитание высоких духовных ценностей и культурных традиций у детей дошкольного возраста, направленных на раскрытие и формирование общечеловеческих нравственных качеств личности, приобщение к истокам национальной культуры региона, к родной природе, чувства сопричастности.

**Задачи:**

1. Формировать гражданскую позицию дошкольников.
2. Воспитывать чувство патриотизма и интернациональную толерантность.
3. Воспитывать чувство гордости и любви к родному дому, семье, городу, краю.
4. Развивать самопознание и воспитывать у детей уважение к себе, лю-



бовь и заботливое отношение к членам своей семьи.

5. Развивать общекультурные умения и навыки, способности и склонности к общению, уважение к личности и окружающему миру.

6. Обогащать представления детей об истории родного города, края.

7. Развивать познавательный интерес к жизни, быту, обычаям, традициям, фольклору коренных народов Ямала.

8. Обогащать представления детей о разнообразии и отличительных особенностях растительного и животного мира Ямала.

9. Обогащать представления детей о Москве – столице нашей Родины, ее истории, достопримечательностях. Знакомство с другими крупными городами России.

10. Познакомить детей с государственной символикой: флаг, герб, гимн.

11. Знакомство с русской культурой, языком, традициями.

12. Знакомство с традициями, языком, культурой людей других национальностей, населяющих Россию.

13. Воспитание любви и уважения к своей нации, чувство собственного достоинства как представителя своего народа.

14. Воспитание толерантного отношения к представителям других национальностей сверстникам, их родителям, соседям, другим людям.

15. Воспитание уважительного отношения к человеку-труженику, результатам его труда, родной земле, защитникам Отечества, государственной символике, традициям государства, общественным праздникам.

16. Развивать познавательную активность, любознательность, творческие способности, воображение, мышление, коммуникативные навыки.

17. Формировать личное отношение к фактам, событиям, явлениям в жизни семьи, города, края, страны; создание условий для активного приобщения детей к социальной действительности, повышение личностной значимости для них того, что происходит вокруг.

**Условия, которые необходимы для реализации работы:**

- Создание специальной обстановки для успешной социализации ребенка;

- Учет возрастных и психолого-физиологических особенностей ребенка;

- Учет уровня развития и воспитанности ребенка, организация воспитательного пространства в соответствии с этим уровнем;

- Обогащение содержательной деятельности путем включения культурно-исторического, духовно-нравственного, социально-психологического и других компонентов;

- Динамичность работы;

- Объединение усилий и координация деятельности семьи, социальных институтов воспитания;

- Становление высоконравственных, этических норм поведения.

**Гипотеза:**

- Любовь к Родине – самое великое и дорогое, глубокое и сильное чувство. Чтобы стать патриотом, человек должен ощутить духовную связь со своим народом, принять его язык, культуру. Родная культура, как отец и мать,

должны стать неотъемлемой частью души ребенка. Помня об этом, мы стремимся воспитать у детей любовь и уважение к столице Родины, к народным традициям, фольклору, к природе.

• Патриотическое воспитание должно носить комплексный характер, пронизывать все виды деятельности дошкольника, осуществляться в повседневной жизни. Особое внимание уделяется организации и проведению различных форм деятельности: непосредственно образовательной деятельности, совместной деятельности взрослых и детей, самостоятельной деятельности детей. Это является неременным условием полноценного патриотического воспитания, осуществляемого в системе. В противном случае, представления детей останутся путанными, отрывочными, неполными, а чувство любви к Родине – слабо развитым.

**Предполагаемые итоги реализации проекта:**

1. Обогащение представлений детей о своей семье, семейных и родственных связях, традициях семьи, профессиях, любимых занятиях членов семьи. Правила отношения к пожилым людям в семье.

2. Обогащение представлений детей о городе, в котором они живут, его истории, достопримечательностях, людях, прославивших его.

3. Обогащение представлений детей о крае, в котором они живут, его истории, достопримечательностях. Коренные народы Ямала: история, быт, традиции.

4. Обогащение представлений детей о разнообразии растительного и животного мира края, его особенностях. Красная книга ЯНАО.

5. Обогащение представлений детей о Москве – столице нашей Родины, ее истории, достопримечательностях; о других крупных городах России.

6. Знание детьми государственной символики города, края, страны.

7. Обогащение представлений детей о русских традициях, культуре.

8. Обогащение представлений детей о традициях, культуре людей других национальностей, населяющих Россию.

9. Развитие у детей познавательной активности, творческих способностей, воображения, мышления, коммуникативных навыков, самостоятельности и ответственности.

10. Формирование навыков безопасного поведения в социуме и природе.

11. Развитие гражданско-патриотических чувств.

12. Воспитание любви и уважения к близким, гордости к городу, краю, в которой мы живем.

13. Приобщение к истокам национальной культуры региона, к родной природе, чувства сопричастности.

14. Интерес родителей к данной теме.

**Предполагаемые продукты проекта:**

Оформление творческого пакета (создание альбомов, карты путешествий, выставки поделок, оформление уголка для родителей, уголка детской творческой лаборатории).

**Предметно-пространственная развивающая образовательная среда в соответствии с ФГОС ДО:**

Центр «ДРУЖБЫ»:

ГАЛЕРЕЯ МЕТОДИЧЕСКИХ ИДЕЙ

- карта России, карта Ямала;
- герб РФ (информация о происхождении и функциональном назначении, о символическом значении цвета и образов);
- гербы городов России: Москва, Санкт-Петербург, города «Золотого кольца»;
- гимн РФ (информация о происхождении и функциональном назначении);
- флаг Российских республик (информация о происхождении и функциональном назначении, о символическом значении цвета);
- в музыкальном уголке – текст гимна РФ, песни о России, русские народные песни, песни о Ямале.
- подборка стихов, рассказов о России, городах России, о Ямале;
- серии альбомов и иллюстраций:
- «Древняя Русь» – информация, иллюстрации, фотографии о быте русского народа: особенности русской избы, особенности питания, особенности русского национального костюма.
- «Москва – столица нашей Родины» – иллюстрации, фотографии с видами города (Кремль, Спасская башня Кремля, Царь-колокол, Царь-пушка, Кремлёвский дворец, Красная площадь, Большой театр и др.)
- «Золотое кольцо России» – иллюстрации, фотографии с видами старинных российских городов, входящих в так называемое «Золотое кольцо».
- «Города Ямала» – иллюстрации, фотографии, геральдика книги с видами городов региона: Салехард, Новый Уренгой, Ноябрьск, Губкинский, Муравленко, Пурпе, Тарко-Сале, Тюмень, отражающие культуру и традиции народов, населяющих Сибирь.
- «Города-герои» – иллюстрации, фотографии с видами городов-героев: Москва, Ленинград, Новороссийск, Волгоград и др.
- «Прикладное искусство России» – информация, иллюстрации о народных промыслах России: русская матрёшка, дымковская игрушка, гжель, хохлома, городец и др.
- Макеты «Наш микрорайон», «В стойбище у хантов».
- Развивающие игры, отражающие содержание проекта.
- Познавательные материалы: кроссворды, ребусы, шарады, отражающие содержание проекта.

Схема осуществления проекта

Разделы программы	Виды детской деятельности
Социально-коммуникативное развитие	<i>Общение:</i> «Любимый отдых членов семьи», «Мамины, бабушкины руки», «Мой папа», «Профессии членов моей семьи», «Семейные традиции», «Летопись моей семьи»; «Наш детский сад», «Скоро мы пойдем в школу», «Что такое дружба?», «Где положишь, там и возьмешь», «Детский сад – второй дом», «Кто о нас заботится в детском саду?», «Кто о нас заботится в детском саду?»; Путешествие по городу», «Я шагаю по улице», «Кто построил наш город», «Город будущего», «Каким мой город будет через много лет?», «По-

ГАЛЕРЕЯ МЕТОДИЧЕСКИХ ИДЕЙ

	<p>дарки любимому городу»; «Салехард - столица ЯНАО», «Обдорск – город на Полярном круге», «История края», «Символика края», «Чем славится наш край», «Полярный круг», «Северные мотивы», «Как живут люди в тундре», «Что нам стоит чум построить?», «Игры коренных народов Ямала», «Обереги хантов и ненцев»; «Москва – столица РФ», «Путешествие по городам России», «Традиции русского народа» и т.д.</p> <p><i>Игровая деятельность:</i> с/р игры: «Семья», «Праздник в доме», «К нам гости пришли», «День рождения», «Детский сад», «Идем в школу», «Путешествие по городу», «Поликлиника», «Салон красоты», «Супермаркет», «В стойбище хантов», «Рыбаки», «Оленеводы», «Геологи», «На буровой» и т.д.</p> <p>режиссерские игры: «Мы – строители», «Мечтатели», «Встречаем гостей города», «Я – экскурсовод» и т.д.;</p> <p>развивающие игры: «Узнай, где я нахожусь?», «Хорошо – плохо», «Где я был?», «Волшебные слова», «Назови одним словом», «Игра в загадки», «Закончи предложение», «Кем быть?», «Профессии», «Кто больше увидит и назовет?», «Настроение», «Назови профессию, зная, чем занимается, человек», «Где мы живём?», «Узнай на фото», «Найди флаг города», «Летает-плавает-ездит», «Верно - не верно», «Собери картинку», «Чего не хватает», «Четвёртый лишний», «Профессии», «Дары осени», «Ягоды – грибы», «С какой ветки детки», «Кто на Севере живет?», «Экологическое лото», «Где мы живём?», «Узнай на фото», «Узнай, где я нахожусь», «Найди флаг Ямала», «Летает-плавает-ездит», «Верно - не верно», «Собери картинку», «Чего не хватает», «Четвёртый лишний», «Профессии», «Дары осени», «Ягоды – грибы», «С какой ветки детки», «Кто на Севере живет?», «Города России», «Найди флаг России», «Чей герб?», «Найди элемент костюма», «Выложи узор» и т.д.</p> <p><i>Разбор игровых ситуаций:</i> «Если тебе нужна игрушка товарища», «Мы поссорились», «Сломалась игрушка», «Я обиделся», «Если бы я...», «Заблудились в тундре», «Правила поведения на улицах города», «Ребенок и незнакомец», «В гостях» и т.д.</p> <p><i>Дежурство</i> в уголке природы, в столовой, при подготовке к НОД; трудовые поручения, труд в природе.</p>
<p><b>Познавательное развитие</b></p>	<p><i>НОД на темы:</i> «Город на Полярном круге», «Летопись Нового Уренгоя», «Краски уренгойской природы», «Ими гордится Новый Уренгой», «Ямал – сокровищница России», «Быт, культура и традиции коренных народов Ямала», «Краски ямальской природы», «Они прославили Ямал», «Моя страна – моя Россия», «Путешествие по Москве» «Золотое кольцо России».</p> <p><i>Экскурсии и целевые прогулки</i> по детскому саду, по микрорайону, к озеру Молодежное, в ДЭС, в ДДТ, в школу № 5, в клуб «Контакт», в библиотеку им. журнала «Смена», в краеведческий музей Дома детского творчества.</p> <p><i>Просмотр видеопрезентаций, видеофильмов иллюстративного материала:</i> «Город мой родной», «Край, в котором я живу», «Кто в тундре живет?», «Что в тундре растёт?», «Путешествуем по городам ЯНАО», «Салехард – столица Ямала», «На краю земли», «Реки Ямала», «Москва златоглавая», «Красная площадь», «Город на Неве», «Города-герои», «Народные промыслы России», «Народные традиции», «Костюмы народов России»,</p> <p><i>Заочные экскурсии</i> по нашему краю, в тундру, в стойбище хантов,</p>

ГАЛЕРЕЯ МЕТОДИЧЕСКИХ ИДЕЙ

	<p>на газовый промысел.  <i>Познавательные</i> рассказы педагога: «С чего все началось», «Дороги города», «Трудом великим славен человек (буровик, строитель)», «Почему у плиты голубые огоньки», «Почему площадь Красная?», «Они прославили Россию», «Кто в стране нашей живет?», «Народные праздники» и т.д.  <i>Чтение</i> научно-популярной литературы по данной теме.  <i>Отгадывание</i> загадок о профессиях, животных и растениях.  <i>Выпуск</i> газеты «Ямал глазами детей».</p>
<p><b>Речевое развитие</b></p>	<p><i>Составление</i> творческих рассказов, рассказов из личного опыта.  <i>Чтение и обсуждение произведений:</i> Я. Аким «Моя родня», В. Драгунский «Друг детства», Э. Мошковская «Хитрые старушки» и др., народных сказок, былин по выбору педагога и детей.  <i>Знакомство</i> с творчеством поэтов, писателей Ямала (П. Явтысья, Х. Ягунд, Ю. Афанасьевым, Л. Лапцуй, И. Истоминым).  <i>Придумывание</i> загадок.  <i>Заучивание</i> народных скороговорок, дразнилок, считалок.  <i>Развивающие</i> речевые игры по выбору педагога.</p>
<p><b>Художественно-эстетическое развитие</b></p>	<p><i>Продуктивная и изобразительная деятельность:</i> «Дом, в котором я живу», «Моя семья», «Любимая мама», «Портрет папы», «Подарки для друзей», «Мой любимый детский сад», «Мои друзья». «Наш город», «Аэропорт», «Улицы нашего города», «Птицы на юг улетают», «Мосты города», «Краски уренгойской осени», «Зимний сказочный лес», «Праздничный салют в нашем городе», «Весна в городе», «Веточка вербы», «Разноцветная река», «Хозяин тундры – олень», «Сова – символ нашего города» «Северные мотивы», «Оленья упряжка», «Чум – жилище хантов и ненцев», «Птицы на юг улетают», «Зима в лесу», «Белая береза», «Разноцветная река», «Голубая гжель», «Золотая хохлома», «Народные игрушки», «Флаг России», «Защитники Отечества», «Матрешка», «Москва златоглавая». Бисероплетение. Изготовление поделок из природного и бросового материала по выбору. Роспись подносов.  <i>Изготовление</i> макета «Наш микрорайон», «В стойбище», «Буровая».  <i>Составление</i> генеалогического древа семьи.  <i>Составление</i> альбома «Дом, в котором я живу», «Мой город», «Животные края», «Красная книга ЯНАО», «Народные промыслы России».  <i>Разучивание</i> и пение народных песен (по выбору педагога)  <i>Хороводные</i> игры и хороводы: «Березка белоствольная» «Ай, да березка, белый ствол» «Со вьюном я хожу», «Гулял по северным лесам» «Мы мороза не боимся» «Как под наши ворота» т.д.  <i>Русские</i> пляски, переплясы  <i>Слушание</i> песен и музыки: «Гимн России», «Гимн ЯНАО», русская, ненецкая, хантыйская народная музыка.  <i>Обучение</i> игре на народных инструментах: ложки, бубен, балалайка, колокольчик, треугольник.  <i>Инсценировка</i> русских народных сказок: «Три медведя», «Теремок» и т.д.; ненецких сказок «Кукушка», «Айога».  <i>Праздники и развлечения:</i> «День рождения детского сада», «Покров», «Здравствуй, Новый год» «Рождественские святки», «Масленица», «День Матери», «Милые, родные, дорогие», «Защитники Отечества», «День вороны», «День Победы», «Венок дружбы».</p>

**ГАЛЕРЕЯ МЕТОДИЧЕСКИХ ИДЕЙ**

<p><b>Физическое развитие</b></p>	<p><i>Подвижные игры народов Ямала:</i> «Возвращение Солнца», «Ручейки и озера», «Набрось тынзян», «Перетягивание каната», «Льдинка, ветер и мороз», «Ловля оленей», «Волк и олени», «Прыжки через нарты», «Стрельба», «Хаерако», «Важенка и оленьята», «Куропатки и охотники», «Олени и пастухи», «Нарты – сани», «Полярная сова и евражка», «Отбивка оленей»; <i>подвижные игры народов России:</i> «Краски», «День – ночь», «Горелки», «Уголки», «Море волнуется», «Чехарда», «Классики» и т.д. <i>Спортивные развлечения</i> «День здоровья», «Зима спортивная», «Богатыри земли русской», «Сильные, смелые, ловкие, умелые», «Вместе с папой», «В здоровом теле – здоровый дух!», «Веселые старты», «День народных игр».</p>
<p><b>Работа с родителями</b></p>	<ol style="list-style-type: none"> <li>1. Круглый стол «С чего начинается Родина?»</li> <li>2. Диспут «Растим патриота с детства».</li> <li>3. Практикум «Учимся вместе, играя».</li> <li>4. Консультации: «Роль матери и отца в воспитании детей», «Приучаем ребенка к труду», «Семейные традиции. Как их сохранить и приумножить?», «Нравственное воспитание начинаем с детства» и т.д.</li> <li>5. Участие родителей (законных представителей) в создании видеопрезентаций.</li> <li>6. Участие родителей (законных представителей) в праздниках и развлечениях.</li> <li>7. Участие родителей (законных представителей) в туристических походах, в экскурсиях по городу, в краеведческий музей Дома детского творчества, в городской музей изобразительных искусств.</li> <li>8. Творческие семейные мастерские «Вместе веселей», «Оч.умелые ручки»</li> <li>9. Организация добрых дел.</li> <li>10. Выпуск газеты «Ямал глазами детей».</li> <li>11. Участие родителей в пополнении предметно-пространственной развивающей среде.</li> <li>12. Изготовление народных кукол, макетов.</li> </ol>

**Презентация проекта:**

1. Интеллектуальная игра «Знатоки родного края»
2. Семейная гостиная «Самая лучшая семья моя», «Мой папа для меня пример», «Все работы хороши – выбирай!», «Бабушка, мама, сестренка и я», «Театральный калейдоскоп».
3. Праздник «День рождения «Берёзки».
4. Музыкально-литературные композиции «Люблю тебя, горжусь тобой, мой юный Новый Уренгой», «Край родной, навек любимый», «Живи в веках, моя Россия!»
5. Развлечение «Страна моя, моя Россия», «Я, ты, он, она – вместе дружная семья!»
6. Участие в конкурсах творческих работ различного уровня «Мой любимый дедушка. Моя любимая бабушка», «Весна Победы», «Край родной – навек любимый», «Наша родина – Ямал», «Страна моя – Россия».

**Продукты проекта:**

1. Создание видеопрезентаций «Город мой родной», «Край, в котором я живу», «Кто в тундре живет?», «Что в тундре растет?», «Путешествуем по городам ЯНАО», «Салехард – столица Ямала», «На краю земли», «Реки Ямала»,

«Москва златоглавая», «Красная площадь», «Город на Неве», «Города-герои», «Народные промыслы России», «Народные традиции», «Костюмы народов России».

2. Создание альбомов «Мой город», «Мои любимые места в Новом Уренгое», «Наш край», «Ненецкие орнаменты», «Народный фольклор».

3. Создание Красной книги Ямала.

4. Изготовление гербария растений Ямала.

5. Тематическая выставка совместных творческих работ «Город будущего».

#### **СПИСОК ЛИТЕРАТУРЫ**

1. Баранникова О.Н. *Какого цвета Родина?* – Рязань: РОИРО, 2005.

2. Баранникова О. Н. *Уроки гражданственности и патриотизма в детском саду: Практическое пособие.* – М.: АРКТИ, 2007.

3. *Воспитать гражданина / сост. Т.Е. Заводова, Ю.А. Лежнева.* – Мн.: Красико-Принт, 2006.

4. Вишневская В.Н. *Программа духовно-патриотического воспитания детей 5-7 лет «Свет Руси»: пособие по реализации государственной программы «Патриотическое воспитание граждан Российской Федерации на 2001-2005 годы».* – М.: АРКТИ, 2004.

5. Грузик Т.И. *Познаю мир. Знаки и символы.* – М.: Просвещение, 2000.

6. Ерохина Е.Л., Круглова Т.А. *Государственные символы России. Флаг, герб, гимн / Альбом для занятий с детьми 5-7 лет.* – М.: Ювента, 2002.

7. Журавель Н.М. *Краеведение Ямало-Ненецкого автономного округа.* – Новый Уренгой: ЗАО «Центр принт», 2003.

8. Зимица А.Н. *Государственные праздники для дошкольников. Учебное пособие.* – М.: Центр педагогического образования, 2007.

9. *Как научить детей любить Родину: руководство для воспитателей и учителей / авт.-сост. Ю.Е. Антонов, Л.В. Левина и др.* – М.: АРКТИ, 2003.

10. *Культура народов Ямала / Борко Т.И., Галкин В.Т., Еманов А.Г., Павлов А.В.* – Тюмень: Изд-во Института проблем освоения Севера СО РАН, 2002.

11. Маханева М.Д. *Нравственно-патриотическое воспитание дошкольников // Управление ДОУ.* – №1. – 2005.

12. Новицкая М. Ю. *Наследие. Патриотическое воспитание в детском саду.* – М.: Линка-Пресс, 2003.

13. *Северные родники / Автор – составитель Л. В. Федорова.* – Тюмень: Изд-во Института проблем освоения Севера СО РАН, 2001.

14. Федорова Л. В. *Ямальский калейдоскоп.* – Тюмень: Издательство ИППОС СО РАН, 2003.

15. Шорыгина Т. А. *Беседы о русском Севере. Методические рекомендации.* – М.: ТЦ Сфера, 2008.

**Яковлева Надежда Геннадьевна,**

*оспитатель,*

*Муниципальное автономное дошкольное образовательное учреждение  
«Детский сад №70 комбинированного вида» Ново-Савиновского района,  
г. Казань, Республика Татарстан*

#### **ФОРМИРОВАНИЕ ПАТРИОТИЧЕСКИХ ЧУВСТВ У ДЕТЕЙ ДОШКОЛЬНОГО ВОЗРАСТА**

**П**атриотическое воспитание подрастающего поколения – одна из самых актуальных задач нашего времени. Огромные изменения произошли в нашей стране за последние годы. Это касается нравственных ценно-

стей, отношения к событиям нашей истории. У детей искажены представления о патриотизме, доброте, великодушии. Изменилось и отношение людей к Родине. Если раньше мы постоянно слышали и сами пели гимны своей страны, то сейчас о ней говорят в основном негативно. Сегодня материальные ценности доминируют над духовными. Однако трудности переходного периода не должны стать причиной приостановки патриотического воспитания. Возрождение духовно-нравственного воспитания это шаг к возрождению России.

Именно нравственно-патриотическое воспитание является одним из важнейших элементов общественного сознания, именно в этом основа жизнеспособности любого общества и государства, преемственности поколений. Нравственно-патриотическое воспитание можно назвать одним из самых сложных направлений по ряду причин:

- особенности дошкольного возраста,
- многоаспектность понятия «патриотизм» в современном мире,
- отсутствие концепции, теоретических и методических разработок (характерной особенностью многих исследований является обращение лишь к отдельным аспектам проблемы).

***Воспитание патриотических чувств у детей дошкольного возраста - одна из задач нравственного воспитания, включающая в себя воспитание любви к близким людям, к детскому саду, к родному поселку и к родной стране.*** Патриотические чувства закладываются в процессе жизни и бытия человека, находящегося в рамках конкретной социокультурной среды. Люди с момента рождения инстинктивно, естественно и незаметно привыкают к окружающей их среде, природе и культуре своей страны, к быту своего народа.

Следует учитывать, что дошкольник воспринимает окружающую его действительность эмоционально, поэтому патриотические чувства к родному поселку, к родной стране у него проявляются в чувстве восхищения своим поселком, своей страной. Такие чувства не могут возникнуть после нескольких занятий. Это результат длительного, систематического и целенаправленного воздействия на ребенка. Воспитание детей осуществляется ежесекундно, на занятиях, мероприятиях, праздниках, в игре и в быту. Работа строится таким образом, чтобы она проходила через сердце каждого воспитанника детского сада. Любовь маленького ребенка-дошкольника к Родине начинается с отношения к самым близким людям – отцу, матери, бабушке, дедушке, с любви к своему дому, улице, на которой он живет, детскому саду, поселку.

***В.В. Сухомлинский утверждал, что детство – это каждодневное открытие мира и поэтому надо сделать так, чтобы оно стало, прежде всего, познанием человека и Отечества, их красоты и величия.***

Система образования призвана обеспечить воспитание патриотов России, граждан правового демократического, социального государства, уважающих права и свободы личности, обладающих высокой нравственностью и проявляющих национальную и религиозную терпимость. Реализация такой системы невозможна без знания традиций своей Родины, своего края.

***Дошкольный возраст*** – важнейший период становления личности, когда закладываются предпосылки гражданских качеств, развиваются представле-



ния детей о человеке, обществе и культуре. Базовым этапом формирования у детей любви к Родине является накопление ими социального опыта жизни в своём городе, усвоение принятых в нём норм поведения, взаимоотношений, приобщение к миру его культуры.

Формирование любви к Родине начинается с раннего детства, с картинки в букваре, песни мамы, того уголка, где дети живут. В. А. Сухомлинский говорит: **«Нельзя пробудить чувство Родины без восприятия и переживания окружающего мира. Пусть в сердце малыша на всю жизнь останутся воспоминания о маленьком уголке далекого детства. Пусть с этим уголком связывается образ великой Родины»**. Патриотическое воспитание в детском саду ставит целью научить малышей верности Родине, готовности быть на страже ее интересов, выполнять свой долг перед государством, своим городом и семьей.

В дошкольном учреждении работа с детьми по формированию основ патриотизма, уважения к Родине, ее ценностям начинается с раннего возраста и представляет собой целенаправленную систематическую деятельность по созданию духовно-нравственного начала, патриотического сознания, чувства любви к Отечеству, уважения к его символике. Нравственно-патриотическое воспитание в детском саду – это комплекс мероприятий гражданской направленности, способствующих формированию единых ценностей у ребенка и его семьи.

Актуальность проблемы: многие события, факты не осознаются детьми в полной мере с глубоким пониманием проблемы. Но, пропуская их через свое детское мышление, восприятие, дошкольники получают ценные ориентиры на гражданственность, патриотизм, трудолюбие, здоровый ритм жизни. Малыши усваивают, что Родина только тогда станет краше, богаче, сильной и независимой, когда все, в том числе и они, приложат усилия к становлению ее могущества и непоколебимости. Ребята понимают, что им необходимо многому учиться, чтобы внести свой вклад в развитие города, в котором они живут, будут учиться и работать. Начиная знакомство с малой Родиной, дошкольники постепенно усваивают свою принадлежность к большой Родине – России. Быть гражданином РФ, значит, быть сыном великого государства, высоко нести его знамя и быть в ответе за его стабильность и благополучие.

Цель нравственно-патриотического воспитания детей - сформировать у дошкольников отношения высокой духовной нравственности с активной жизненной позицией, направленной на сохранение и приумножение достижений народа своей страны.

Задачи:

Воспитывать любовь и трепетное отношение к ценностям семьи, детского сада, родного города.

Способствовать формированию желания участвовать в общественных мероприятиях, направленных на благоустройство своего двора, территории группы, улиц родного города.

Учить заботливому отношению к родным и близким людям, младшим сверстникам и старшему поколению.

Воспитывать уважение к труду разных профессий.

**ГАЛЕРЕЯ МЕТОДИЧЕСКИХ ИДЕЙ**

Развивать интерес к традициям родного края, соблюдать их и сохранять.

Формировать трепетное отношение к природе, ее ресурсам, экономно их расходовать.

Знакомить с символикой российского государства, ее значением для народа и страны в целом.

Дать представления о правах ребенка, направленных на защиту интересов каждого дошкольника.

Расширить представления детей о регионах страны, ее больших городах.

Воспитывать гордость за россиян, достигших успехов в разных областях деятельности: сельском хозяйстве, науке, спорте, культуре, образовании.

Способствовать развитию интернациональных чувств по отношению к другим народам, их культуре, традициям.

Планируя занятия в детском саду, воспитатель учитывает основные принципы работы с детьми: регионализации; непрерывности; доступности; научности; целостности; системности; преемственности;

Работа по воспитанию патриотических чувств у дошкольников может быть разбита на тематические блоки для удобства детского восприятия.

«Вот эта улица, вот этот дом»

Цель: Закрепить и расширить знания дошкольников об улицах города, на которых они живут.

«Вместе дружная семья»

Цель: Расширение знаний дошкольников о структуре семьи, необходимости укрепления семейных связей

«Город, в котором я живу»

Цель: Раскрыть красоту города, в котором живут дети, показать его социальную значимость в развитии страны.

«Наша кладовая»

Цель: Познакомить ребят с разнообразием природных богатств родного края, учить бережно и экономно расходовать их.

Формы и методы работы: беседы с рассматриванием фотографий; педагогический проект «Мы и Россия – одна семья»; экскурсии на известные объекты; игры «Узнай, где это расположено», «Мой дом самый красивый»; «Кто это делает?»; викторины, иллюстрирование своего города, зарисовки к календарным праздникам; конкурсы на лучшую газету семьи, плакат к празднику, подарок ветерану; обмен традициями семьи; вылазки на природу; создание музея «Никто не забыт».

Игры по воспитанию патриотизма у дошкольников классифицируются на: дидактические: «Чьи родители это делают», «Узнай, что растет в нашем крае», «Расскажи, где ты был»; настольно-печатные «Экономим свет, тепло», «Распредели всем поровну», «Стань лидером»; подвижные: «Мы туристы», «Кто быстрее?», «Военные сборы», «Кто первый добежит до флажка»; музыкальные: «Во поле береза стояла», «Сбор урожая», «Помоги бабушке распутать клубочек»; спортивные: «Зарница», «Россия, вперед!», «Олимпийские игры»; сюжетно-ролевые: «Профессии», «Театр», «Школа», «Супермаркет», «Поликлиника», «Библиотека», «Банк». Работа по привитию детям патриотического духа в детском саду должна строиться на тесной связи с семьей, со-

циумом

Формирование патриотических чувств проходит эффективнее, если детский сад устанавливает тесную связь с семьёй. Необходимость подключения семьи к процессу ознакомления дошкольников с социальным окружением объясняется особыми педагогическими возможностями, которыми обладает семья и которые не может заменить дошкольное учреждение: любовь и привязанность к детям, эмоционально-нравственная насыщенность отношений, их общественная, а не эгоистическая направленность и др. Всё это создаёт благоприятные условия для воспитания высших нравственных чувств. Детский сад в своей работе с семьёй должен опираться на родителей не только как на помощников детского учреждения, а как на равноправных участников формирования детской личности. Взаимодействие семьи и дошкольного образовательного учреждения необходимо осуществлять на основе принципа единства координации усилий ДООУ, семьи и общественности, принципа совместной деятельности воспитателей и семьи. В нравственно-патриотическом воспитании особенное значение имеет пример взрослых, близких людей. На конкретных примерах, фактах из жизни членов семьи необходимо проводить работу по ознакомлению с родным краем, начиная с того, что принято называть «малой Родиной» и постепенно переходя к таким категориям как Отечество, «долг перед Родиной» и т.д. Успеха в патриотическом воспитании можно достигнуть только, если сами взрослые будут знать и любить историю своей страны, своего города. Они должны уметь отобрать те знания, которые доступны детям дошкольного возраста, то, что может вызвать у детей чувство восторга и гордости. Но никакие знания не дадут положительного результата, если взрослый сам не будет восторгаться своей страной, своим народом, своим городом. При рождении ребенок – чистый лист, рисуй на нем, что хочешь. Вот и оставляют на этом листе свой след все, кто соприкасался с ребенком. Хорошо, если те, с кем общается маленький человек, умные, добрые, высоко-нравственные люди.

#### **СПИСОК ЛИТЕРАТУРЫ**

1. Александрова Е.Ю. Гордеева Е.П. Система патриотического воспитания ДООУ. – Волгоград: Учитель, 2007.
2. Вишневецкая В.Н. Программа духовно-патриотического воспитания детей 5-7 лет «Свет Руси» пособие по реализации государственной программы «Патриотическое воспитание граждан Российской Федерации на 2001-2005 годы». – М.: АРКТИ, 2004.
3. Маханева М.Д. Нравственно-патриотическое воспитание детей старшего дошкольного возраста. – М.: 2003.
4. Ветохина А.Я. Нравственно-патриотическое воспитание детей дошкольного возраста. Планирование и конспекты занятий. Методическое пособие для педагогов./ А.Я. Ветохина, З.С. Дмитриенко, Е.Н. Краснощёкова, З.С. Дмитриенко, Е.Н. Краснощёкова. – СПб.: ООО Изд. Детство – пресс, 2010.
5. Малюшова Н. Здравствуй, музей / Н. Малюшева // Дошкольное воспитание. – 2009. – № 11. – С. 24-29.
6. Кондрыкинская Л.А. Дошкольникам о защитниках Отечества. Методическое пособие по патриотическому воспитанию в ДООУ / под. ред. Л.А. Кондрыкинской. – М.: ТЦ Сфера, 2006.
7. Писарева А.Е. Живём в ладу: Патриотическое воспитание в ДООУ. Методическое пособие / А.Е. Писарева, В.В. Уткина. – М.: ТЦ Сфера, 2007.

**МЕТОДИЧЕСКАЯ РАЗРАБОТКА**

*Белай Наталья Геннадьевна,*

*учитель истории,*

*МБОУ г. Иркутска СОШ № 9,*

*г. Иркутск*

**РАЗРАБОТКА УРОКА ПО ИСТОРИИ ДРЕВНЕГО МИРА  
В 5 КЛАССЕ ПО ТЕМЕ «АССИРИЙСКАЯ ДЕРЖАВА»**

**Г**лавная цель урока – исследования – приобретение учащимися функционального навыка исследования как универсального способа получения новых прочных знаний (получаемых самостоятельно и поэтому являющихся личностно значимыми, а значит прочными), развитие способности к исследовательскому типу мышления, активизации личностной позиции учащегося в образовательном процессе.

**Задачи.**

1. Подвести учащихся к пониманию причины возникновения и гибели Ассирии, исторического урока, который нам демонстрирует история.
2. Воспитание негативного отношения к войне.
3. Продолжить формирование умения работать с исторической картой, первоисточниками.

**Учебное оборудование.**

1. Карта «Древний Египет и Передняя Азия».
2. Иллюстрации и документы учебника.

**3. Ход урока.**

I. Изучение нового материала.

В начале второго тысячелетия до нашей эры в верховьях реки Тигр возникло Ассирийское царство. Долгое время ничто не предвещало его грядущего превращения в огромную сильную агрессивную державу. Здесь проходили торговые пути, связавшие Южное Междуречье с Финикией, Малой Азией и Египтом.

*Задание: Показать на карте Ассирийское царство и охарактеризовать его положение.*

Столица Ассирийского государства Ашшур первоначально представлял собой город, где жили мирные торговцы, в окрестностях которого возделывали землю мирные земледельцы. В стране было мало воинов, но много купцов и земледельцев. Однако в X веке до н.э. Ассирия менялась: в стране стало больше воинов, чем торговцев и земледельцев [1].

**Проблемный вопрос: как получилось, что небольшой город Ашшур превратился в центр огромной военной державы, наводившей ужас на народы Передней Азии.**

Попробуем вместе разобраться в этой непростой истории. Я предлагаю вам провести небольшое исследование. Объектом нашего исследования будет вся доступная нам информация об Ассирии.

*Работа с картой.*

**ГАЛЕРЕЯ МЕТОДИЧЕСКИХ ИДЕЙ**

*Задания:*

1. Покажите на карте территорию Ассирии в I тыс. до н. э.
2. Как изменилась её территория к VIII-VII в. До н. э.
3. За счёт чего увеличилась территория Ассирии.

Маленькое мирное государство → огромное агрессивное государство

*Какой вопрос у нас должен возникнуть?*

1. Почему Ассирия из маленького мирного государства превратилась в сильное огромное государство?

2. Как удалось ассирийцам создать столь огромную державу, на чём основана сила Ассирии.

*Работа с картой.*

1. Территории каких известных вам государств завоевало Ассирийское царство?

2. Что представляли собой эти государства?

3. Могли ли они смириться со своей участью – участью завоёванного народа?

*Исходя из сказанного, на какие вопросы нам ещё предстоит ответить?*

3. Как владыкам Ассирии удавалось удерживать в повиновении завоёванные земли?

4. Как цари обращались с подвластным населением?

5. Как долго просуществовало Ассирийское царство?

А сейчас приступим к самому **исследованию**.

А. Работаем с учебником: § 18 п. 1 (стр. 85).

*Беседа по вопросам.*

1. Какое событие произошло на рубеже II - I тыс., без которого трудно представить достижения нашей современной цивилизации.

2. В гробнице египетского фараона Тутанхамона, жившего примерно три тысячи лет назад, найдены вещи, которыми царь пользовался при жизни. Очень много предметов из золота и всего три вещи из железа: кинжал, браслет, священный жук. Предположите, почему железных изделий было так мало.

3. Почему железо обрабатывать научились позже, чем медь? В чём преимущества железа?

4. Как освоение железа могло повлиять на жизнь людей?

5. Что заставляло жителей Ассирии совершенствоваться в военном искусстве? Зачем мирным торговцам понадобилась такая сильная армия?

Б. Работа исследователя – сложная работа. Получить информацию не всегда легко.

*Задание: Восстанови порядок.*

*Из предложенных слов составить связное предложение:*

• была, мире, Ассирийская, многочисленной, в, самой, армия, и, сильной.

• взятия, использовали, ассирийцы, для, городов, таран.

• стали, конницу, ассирийцы, использовать, широко, впервые.

**ГАЛЕРЕЯ МЕТОДИЧЕСКИХ ИДЕЙ**

В. Сила и могущество армии нашли отражение в искусстве Ассирии. Сохранилось немало изображений воинов, сцен сражений, изображений охоты на диких животных (великолепная тренировка для военных действий).

*Анализ изображений. Учебник (стр.86,87),*

1. Чем вооружена армия Ассирии?
2. Почему армия была манёвренной (быстро передвигалась)?
3. Какие технические средства они использовали во время боя?

Подведём итог первого этапа исследования.

1. Что на ваш взгляд делало ассирийскую армию самой сильной и могущественной?

2. Неужели для защиты нужна такая армия?
3. Для чего цари Ассирии использовали свою армию?

Г. Ассирийские солдаты казались людьми несокрушимой силы. У них нет ленивых, никто не спотыкается, не задремлет, не распустит пояса или ремня на башмаке. Суровы были и их вожди. Цари Ассирии отличались невидимой жестокостью по отношению к побеждённым. О безмерной жестокости ассирийской армии мы узнаём из документов. Так, про одного из царей сообщается, что только за первые семь лет своего царствования он стёр с лица земли более 900 населённых пунктов. Другой царь так описал свои деяния: «Я окружил, я завоевал, я сокрушил, я разрушил, я сжёг огнём и превратил в пустыри и развалины!»

В Британском музее хранится шестигранная призма, на которой высечены деяния царя Синахериба.

*Работа с документом учебника (стр. 89).*

1. Чем похвалялся Синахериб?
2. Он называл себя «любящим справедливость»; подумайте, что царь считал справедливым, а что бесчестным, неверным?
3. Как ассирийцы поступили с подвластным населением? Зачем Синахериб рассказывает о том, как он поступал с теми, кто оказывал ему сопротивление?
4. Какие чувства вызывает у вас Синахериб?

Подведём итог. Как владыкам Ассирии удалось удержать в повиновении завоёванные земли?

*Работа с иллюстрацией учебника (стр. 86).*

1. Как изображали ассирийские художники своих царей?
2. Почему Ниневию, столицу Ассирии называли «логовищем львов», «городом крови»?
3. В отношении Ассирии часто употребляют понятие держава. Держава – сильное государство. Можно ли Ассирийское государство назвать державою?

Д. А сейчас я предлагаю вам посетить один из царских дворцов. Его окружают сад, где росли деревья, растения и цветы, привезённые из разных стран.

Здесь мы увидим искусственный бассейн, наполненный прозрачной

**ГАЛЕРЕЯ МЕТОДИЧЕСКИХ ИДЕЙ**

водой, в котором резвились диковинные рыбы. В специальных вольерах прогуливались животные из царского зоопарка. В самом дворце находится самая знаменитая библиотека царя Ашшурбанапала. Наш путь лежит в библиотеку [2].

1. Что должно было поразить вас в этой библиотеке? (собрание сотен тысяч табличек, покрытых клинописью).

Но это не просто груда табличек. Они были размещены по специальным разделам в строгом порядке. По приказу царя во всех завоёванных странах делали копии с древних или редких табличек, хранившихся в храмах или архивах. В царскую библиотеку свозились и оригиналы, и копии.

2. Изменилось ли ваше отношение к ассирийскому правителю? Как невидимая жестокость царей могла сочетаться с их стремлением к прекрасному.

Искусство Ассирии, как и завоевания подчинялись одной цели – укрепление власти царя.

Е. Какая судьба могла ожидать Ассирию? (учащиеся предлагают свои варианты)

Империя, основанная на военных захватах, насилии и страхе недолговечна. Завоевателей никто никогда не любил. Без конца грабить покорённое население невозможно, а сами ассирийцы уже давно перестали что-либо производить. Страна торговцев превратилась в страну воинов. Покорённые народы ожидали только удобного момента. И он скоро наступил.

В 612 г. до н. э. вавилоняне и мидяне совместно разрушили и сожгли столицу Ассирии.

Закрепление.

А сейчас я вам предлагаю подвести итоги исследования.

1. Как получилось, что небольшой город Ашшур превратился в центр огромной военной державы, наводившей ужас на народы Передней Азии?

2. Что погубило эту державу?

3. Какой урок истории можно извлечь из результатов нашего исследования?

Ведь всё начиналось с желания свободно торговать и возделывать землю. Рефлексия.

1. Что узнали?

2. Каким способом?

3. Чему научились?

4. Какие испытывали трудности?

5. Интересно ли было на уроке?

Домашнее задание: §18

**СПИСОК ЛИТЕРАТУРЫ**

1. [http://big-archive.ru/history/ancient\\_history/18.php](http://big-archive.ru/history/ancient_history/18.php)

2. <http://world.clow.ru/text/1150.htm>

**Богушенко Ольга Юрьевна,**

*воспитатель,*

*ГБДОУ детский сад № 14,*

*г. Санкт-Петербург*

**ХУДОЖЕСТВЕННОЕ ТВОРЧЕСТВО.  
ОПЫТ ОСВОЕНИЯ ОБРАЗОВАТЕЛЬНОЙ ОБЛАСТИ.**

**П**олученный первоначальный опыт с бумагой и ее свойствами в раннем возрасте способствует развитию детского аппликационного творчества.

Программные требования к организации художественного развития детей 1-й младшей группы направлены на решения следующих задач:

- Формирование у детей способа зрительного обследования хорошо знакомых предметов, для уточнения представлений о внешнем виде предметов.

- Развитие интереса, внимания, любознательности, эмоциональной отзывчивости на отдельные эстетические свойства и качества предметов окружающей действительности, на эстетическую сторону природных и социальных явлений.

- Развитие стремления заниматься изобразительной деятельностью, создание условий для самостоятельной художественной деятельности детей.

В работе с детьми доминирующим является интегративный подход. Разные виды деятельности, приемы и методы в единую систему на основе календарно – тематического планирования.

Цель предлагаемого мероприятия – объединить различные виды художественной деятельности детей раннего возраста в целостный педагогический процесс формирования у них представления об окружающем мире, эстетической культуре и развитие средствами искусства творческих способностей.

- Обучение детей способам нахождения связи между хорошо знакомыми предметами и явлениями окружающего мира и их изображениями в рисунке, лепке, аппликации, на картинках.

- Обучению процессу создания художественного образа с применением игровых форм.

Конспект имеет структурную организацию: вводная часть, введение в тему, практическая часть, итог.

Основные процедуры работы: чтение произведений, игры по темам, слушание по теме НОД.

Дети знакомятся с материалом для аппликации – бумагой экспериментируют с ней: сминают, рвут, приклеивают ее кусочки на основу.

Мероприятие приурочивается к году «Русской литературы».

Мойдодыр.

**Цель:** Воспитывать аккуратность, опрятность.

**Задачи:**



- Продолжать учить пользоваться: кистью, клеем, использовать мягкую бумагу сминая ее в комочки для наклеивания.

- Ориентироваться на листе бумаги.

- Активизировать словарь детей, читая стихи К.И. Чуковского «Мойдодыр».

**Вид деятельности:** Аппликация.

**Форма организации:** Подгрупповая.

**Форма реализации детских видов деятельности:** Развивающее мероприятие на игровой основе.

**Оборудование:** Зубная щетка, мыло, расческа, полотенце, тюбик с зубной пастой. Листы белой бумаги, мягкая бумага, клей, кисточка, куколка испачканная грязью.

**Предварительная работа:** Чтение произведений К.И. Чуковского. «Мойдодыр». «Федорино горе». А. Барто «Девочка чумазая». Рассмотрение иллюстраций, методических картин. Привитие культурно гигиенических навыков.

**Результат.** Сформировать первичные навыки аппликации.

**Ход НОД.**

1. Воспитатель играет с детьми хороводную игру. Незаметно приносит «грязную куклу», которая тоже хочет играть с детьми. Дети с воспитателем обращают внимание на грязь на кукольных ручках и лице.

– Куколка чумазая, где ты так измазалась? – спрашивает воспитатель.

– Все я не грязная, я на солнышке лежала ручки кверху я держала, вот они и загорели.

– Дети давайте проверим грязь это или загар.

Воспитатель вытирает кукле ручки.

– Совсем другое дело. Это не загар, а грязь.

– Дети! А вы умеете мыть руки?

– Покажем кукле, как надо мыть ручки, и личико.

(Демонстрация как моем руки ладошка о ладошку. Сделав из ладошек коврик моем личико).

Водичка, водичка умой мое личико

Чтоб глазки блестели,

Чтоб щечки краснели,

Чтоб смеялся роток,

Чтоб кусался зубок.

– Чтоб кусался зубок - что мы для этого делаем утром и вечером?

– Чистим зубки! Зубной щеткой, и зубной пастой.

(воспитатель демонстрирует зубную щетку и зубную пасту).

– Чтобы куколка была чистой, давайте ей подарим предметы гигиены.

Мыло и полотенце.

– Идем делать подарки для куклы.

2. Воспитатель просит детей внимательно посмотреть и ответить, что они видят на столах. Дети говорят, воспитатель показывает, как надо сминать бумажные салфетки обмакнуть в клей и приклеить на нарисованный

**ГАЛЕРЕЯ МЕТОДИЧЕСКИХ ИДЕЙ**

силуэт полотенца. Когда полотенце готово надо приклеить мыло. Берем кисточку. Воспитатель напоминает, как мы держим кисточку. Вот готовые работы, рассматривая дети, называют цвет полотенца и мыла.

(Можно усложнить работу пририсованным краном, чтобы дети дорисовали воду пальчиковыми красками.)

Знаем, знаем, да-да да.

Где ты прячешься вода.

*Изображения предметов – сопровождаются отрывками стихов К.И. Чуковского.*

Да – здравствует мыло душистое,

И полотенце пушистое,

И зубной порошок,

И густой гребешок!

3. Даря подарки кукле поощрять детей

« Надо, надо умываться

По утрам и вечерам,

А нечистым

Трубочистам –

Стыд и срам!

Стыд и срам!

Можно продолжить хороводную игру с куклой.



**СПИСОК ЛИТЕРАТУРЫ**

1. Барто А., Барто П. Девочка чумазяя. – М., 1976.
2. Михалков С. Все сумею сделать. – М., 1988.
3. Чуковский К.И. Мойдодыр. – М.: Махаон, 2010.

4. Чуковский К.И. Федорино горе. – Ленинград: Изд-во «Художник», 1973.
5. Федеральные государственные образовательные стандарты дошкольного образования.
6. Художественное творчество «Опыт освоения образовательной области по программе «Детство» 1-я младшая группа». – Волгоград: Издательство «Учитель» 2014.

**Ваганова Елена Владимировна,**

*преподаватель физики,*

*ГАПОУ ТО «Тобольский многопрофильный техникум»,*

*отделение с. Вагай, Тюменская область*

**МЕТОДИЧЕСКАЯ РАЗРАБОТКА ОТКРЫТОГО УРОКА  
ПО ФИЗИКЕ НА ТЕМУ  
«МЕХАНИЧЕСКИЕ КОЛЕБАНИЯ И ИХ ХАРАКТЕРИСТИКИ»**

**Ц**ели и задачи урока:  
Образовательные:

- научить распознавать явления колебательных процессов, физических величин в природе и технике;
- научить обрабатывать графики колебаний, по графику определять амплитуду колебаний пружинного маятника, период, частоту, циклическую частоту, максимальную скорость и ускорение, строить уравнение колебаний, уравнение колебаний скорости, уравнение колебаний ускорение маятника, жёсткость пружины.

Развивающие:

- продолжить развитие умения работы с текстом, выделять основное;
- способствовать развитию у обучающихся внимательности, наблюдательности, развивать познавательный интерес, применение полученных знания на практике.

Воспитательные:

- организовывает собственную деятельность, исходя из цели и способов её достижения, определенных руководителем.
- осуществляет поиск и использование информации, необходимой для эффективного выполнения профессиональных задач
- работает в коллективе и команде, эффективно общаться с преподавателем

Время занятия: 45 мин

Тип учебного занятия: Изучение нового материала

Вид учебного занятия (с указанием практико-ориентированных форм и методов образования): Проблемный урок

Методы обучения: проблемно - поисковой

Форма учебной деятельности: индивидуально - групповая

Средства обучения:

- мультимедийный проектор
- экран
- ноутбук

– Физика. 11 класс: учеб. для общеобразоват. учреждений: базовый и профельный уровни/Г.Я. Мякишев, Б.Б.Буховцев, В.М. Чаругин; под ред. В.И.Николаева, Н.А. Парфентьевой. – 19-е изд. – М.:Просвещение, 2010. – 399 с., [4]л.ил. – (Классический курс). – ISBN 978-5-09-022777-3

– раздаточный материал (для релаксации, приложение 1, самостоятельная работа)

Метод контроля: устный и письменный

Внутрипредметные связи:

Физика 9 класс.

Тема: Колебательное движение. Колебания груза на пружине.

Тема: Свободные колебания. Колебательная система. Маятник.

Тема: Амплитуда, период, частота колебаний.

Межпредметные связи: (возможно ОДП, ОГСЭ, ЕН, МДК, УП)

МДК.01.01 «Назначение и устройство тракторов, автомобилей и сельскохозяйственных машин».

Тема: Двигатель тракторов и автомобилей.

Формируемые компетенции:

- ОК2, ОК3, ОК4, ОК6

Формируемые умения:

– описывать и объяснять механические колебания, гармонические колебания, приводить примеры;

– приводить примеры практического использования колебаний в своей профессии;

– использовать приобретенные умения в практической деятельности.

Формируемые знания:

определение механического колебания, период, частота, амплитуда, циклическая частота колебаний, знать виды колебаний виды колебаний.

### **Ход урока**

1. Организационный этап.

Преподаватель приветствует обучающихся и проводит саморефлексию: Вы готовы к уроку физики, уверены в себе, на урок пришли с хорошим настроением, готовы к любому виду деятельности?

Раздает таблицу с вопросами на листочках

В таблице поставьте галочку напротив ответа:

А) с большим желанием;

Б) раз надо, то выполняю, что требуют;

В) не уверен, что смогу ответить на все вопросы;

Г) к данной работе безразличен.

Обучающиеся приветствуют преподавателя и ставят галочку в таблице напротив вопроса.

2. Мотивация: Преподаватель обращает внимание обучающихся на экран и предлагает закончить высказывание, на слайде незаконченное высказывание. (Слайд 1) «Вся природа живая и неживая, все виды искусства – музыка, пение, архитектура, живопись, поэзия пронизаны ритмическими

.....».

Преподаватель демонстрирует слайды: Вокруг нас происходят различные процессы и явления, которые имеют особенность повторяться через определенные промежутки времени. Они могут быть как полезными для человека, так и очень опасными для него.

Колебания – это один из самых распространенных процессов в природе. Давайте вспомним, в каких ситуациях мы употребляем данное понятие: (демонстрация слайдов)

(Слайд 2) Колеблются ветви деревьев при порыве ветра, крылья бабочек и птиц.

(Слайд 3) Колеблются ноги и руки при ходьбе, спортсмен на батуте и школьник, пытающийся подтянуться на перекладине.

(Слайд 4) Колеблются атомы в узлах кристаллической решетки.

(Слайд 5) Землетрясения – колебания земной коры.

(Слайд 6) Приливы и отливы – колебания уровня воды в морях и океанах, вызванные притяжением Луны и Солнца.

(Слайд 7) Биение сердца, сокращение желудка, лёгких, деятельность кишечника имеют колебательный характер.

(Слайд 8) Движение голосовых связок, хлопанье ресницами - колебания.

(Слайд 9) Наше настроение тоже подвержено колебаниям.

(Слайд 10) Колеблются курсы валют, акций, мировых цен.

(Слайд 11) Строители и механики имеют дело с колебаниями сооружений и машин.

(Слайд 12) Кораблестроители – с качкой и вибрацией корабля и т. д.

(Слайд 13) Свет, звук, переменный ток – это колебательные процессы.

(Слайд 14) Мы живём в мире колебаний. Слова на слайде – подтверждение этого.

«Мир, в котором мы живем, удивительно склонен к колебаниям»

Р. Бишоп

После просмотра слайдов преподаватель предлагает обучающимся определить тему и цель урока: – «Механические колебания и их характеристики»

И цель урока: – повторить знания по теме механические колебания и их характеристики

Обучающиеся озвучивает тему, и цель урока

3. Изучение нового материала. Индивидуальная работа

Преподаватель: Аналогичную тему вы уже рассматривали в 9 классе, поэтому для того, чтобы вспомнить основные понятия, предлагаю вам поработать с учебником и выполнить ряд заданий в рабочем листе (приложение 1).

Обучающиеся: Самостоятельно работают с раздаточным материалом (приложение 1 и с учебником) отвечают на предложенные вопросы и записывают в рабочий лист.

4. (контроль и коррекция знаний)

**ГАЛЕРЕЯ МЕТОДИЧЕСКИХ ИДЕЙ**

Преподаватель показывает видео ролик «Свободные и вынужденные колебания»

Смотрят видео ролик. (Слайд 15)

Проверяет выполненные задания в виде опроса с использованием презентации:

1) Движение точно или приблизительно повторяющееся с течением времени называют? (Слайд 16)

2) Какие существуют виды колебаний? Приведите примеры. (Слайд 16)

3) Назовите основные характеристики колебаний. Назовите определение. По каким формулам определяются? их единицы измерения (Слайд 17)

4) Какие бывают виды маятников? (Слайд 18)

5) Какими видами механической энергии обладает маятник? (Слайд 19)

6) Закончите фразу: – Колебания, изменения величин в процессе которых происходят по закону синуса или косинуса, называют. (Слайд 20)

Обучающиеся отвечают на вопросы

1) Колебаниями

2) Свободные колебания маятников (пружинного и нитяного) и т.д., Вынужденные – Колебания сердца человека, иглы в швейной машине, поршня в ДВС и т.д.

3) Смещение, амплитуда, период, частота, циклическая частота.

4) Математический и пружинный

5) Кинетической и потенциальной.

6) Гармоническими

Преподаватель показывает график гармонического колебания и, как определяется характеристики механического колебания (Слайд 21)

5. Закрепление нового материала

Преподаватель предлагает заполнить таблицу, используя графики изменения координаты колеблющегося тела от времени. Раздает карточки с заданием

Обучающиеся заполняют таблицу. (Слайд 22)

6. Рефлексия. Преподаватель: – На уроке мы вспомнили, что такое колебания, каких видов они бывает, какие у него характеристики. Что такое гармонические колебания и как определить амплитуду и частоту колебаний

В таблице поставьте галочку напротив ответа:

А) я умею определять амплитуду и частоту колебаний;

Б) я думаю, что научился определять амплитуду и частоту колебаний;

В) я не уверен, что смогу определить амплитуду и частоту колебаний;

Г) к данной работе безразличен.

7. Домашнее задание. §22 стр.62 упр.3.1 стр.78

**СПИСОК ЛИТЕРАТУРЫ**

1. Физика. 11 класс: учеб. для общеобразоват. учреждений: базовый и профельный уровни/Г.Я. Мякишев, Б.Б.Буховцев, В.М. Чаругин; под ред. В.И.Николаева, Н.А. Пар-

фентьевой. – 19-е изд. – М.: Просвещение, 2010. – 399 с., [4] л. ил. – (Классический курс). – ISBN 978-5-09-022777-3

2. [http://infofiz.ru/joomla/index.php?catid=5&id=119:lk13f&Itemid=2&option=com\\_content&view=article](http://infofiz.ru/joomla/index.php?catid=5&id=119:lk13f&Itemid=2&option=com_content&view=article)

3. <https://ru.wikipedia.org/wiki/%CA%EE%EB%E5%E1%E0%ED%E8%FF>

**Вальшина Зифа Мидихатовна,**

*заместитель директора по УР,*

*ОГБОУ СПО МТК,*

*р.п. Старая Кулатка, Ульяновская область*

### **ЭЛЕКТРОННО-ОБРАЗОВАТЕЛЬНЫЕ РЕСУРСЫ КАК МЕХАНИЗМ ПРОЕКТИРОВАНИЯ ИНДИВИДУАЛЬНОЙ ТРАЕКТОРИИ ОБУЧАЮЩИХСЯ**

**И**нформатизация системы образования сопровождается исследованиями вопросов использования электронных образовательных ресурсов в учебном процессе и внедрением результатов этих исследований в образовательную практику. С принятием и введением в действие федеральных государственных образовательных стандартов (ФГОС), содержащим требования к: результатам освоения основной образовательной программы; условиям реализации основной образовательной программы; структуре основной образовательной программы, ФГОС обязывают педагогов использовать в образовательном процессе ИКТ и научить их разумному и эффективному использованию обучающихся

Самостоятельный отбор из имеющегося контента электронной поддержки к преподаваемым предметам, включение ссылок на электронные образовательные ресурсы в разрабатываемое календарно-тематическое планирование существенно повысят как уровень самого преподавателя, так и эффективность образовательного процесса.

Кроме федеральных образовательных порталов преподаватель может подбирать электронные образовательные ресурсы к своему занятию на любых доступных сайтах сети Интернет, использовать коммерческие электронные издания. При этом он должен выступать в роли эксперта, самостоятельно оценивая найденные им материалы, и использовать на уроке только те из них, которые отвечают основным содержательно-методическим и дизайн-эргономическим требованиям.

С содержательно-методической точки зрения ЭОР должны: удовлетворять нормативным требованиям, регламентируемым Министерством образования и науки РФ; соответствовать основным дидактическим принципам; соответствовать возрастным особенностям обучаемых; обеспечивать возможность индивидуализации образования (наличие в содержании компонентов, обеспечивающих реализацию уровневой дифференциации – нескольких уровней сложности, соответствующих уровням усвоения учебного материала; наличие возможности изменения последовательности подачи материала для поддержки традиционных и внедрения новых методик

обучения); обладать направленностью на достижение новых образовательных результатов; иметь методическую поддержку.

В настоящее время среди многообразия средств, обеспечивающих реализацию дифференцированного обучения все большая роль отводится индивидуальным образовательным траекториям. Понятие «индивидуальная образовательная траектория» (далее – ИОТ) как «персональный путь реализации личностного потенциала каждого ученика в образовании»; задача проектирования ИОТ должна решаться обучающимися совместно с преподавателем. Существующие технологии проектирования ИОТ возлагают решение этой задачи на преподавателя, что даже при условии владения им соответствующей методикой является процессом весьма трудоемким и практически нереализуемым в условиях массового обучения в учреждениях среднего профессионального образования (далее – СПО).

Поэтому основным средством, содержательно обеспечивающим процесс обучения, являются ЭОР, которые в качестве основной целевой функции предполагают развитие индивидуальности обучающегося, его способность ориентироваться в современном информационном обществе. Современные электронные средства обучения сегодня широко представлены. Это электронные учебники, обучающие программы, программные средства для математического и имитационного моделирования, программные средства лабораторий удаленного доступа и виртуальных лабораторий, информационно-поисковые справочные системы, автоматизированные обучающие системы, тренажеры и программы тестирования, а также не обойтись без возможностей сети Интернет. Наиболее яркими примерами могут служить веб-сайты: <http://windows.edu.ru> – Единое окно доступа к образовательным ресурсам; <http://eor.edu.ru> – Федеральный центр информационно-образовательных ресурсов; <http://school-collection.edu.ru> – Единая коллекция цифровых образовательных ресурсов. Это и дистанционное обучение, которое получило самое широкое распространение как одно из возможностей получить первое и второе высшее образование независимо от места проживания в любом месте в удобное время, эффективно и экономично без отрыва от работы. Спрос на дистанционное обучение возрастает, в первую очередь, в связи с нехваткой времени. Кто-то вынужден совмещать учебу в университете дистанционного образования с работой, а кто-то, уже получив высшее образование, нуждается в повышении квалификации или переподготовке. Во всех этих случаях на помощь приходит государственное дистанционное образование через Интернет, с помощью которого студенты сами могут регулировать ритм учебы и заниматься тогда и в том месте, где им удобно.

Инструментальное программное обеспечение, информационно-поисковые и экспертные системы, моделирующие программы и микромиры не всегда доступны педагогу. Чаще он может предложить обучающимся универсальные программные продукты. Возможности этих программных средств таковы, что при умелом подборе заданий, создании на занятиях атмосферы творчества их использование позволяет создавать электронные



пособия, содержащие материал, учитывающий потребности образовательного процесса. Нашими преподавателями разработаны и используются электронные учебные пособия, электронные учебники, ЭУМК по различным дисциплинам и предметам:

1. ЭУМК «Математика (элементы высшей математики) 2 курс»
2. ЭУМК «Теория вероятностей и математическая статистика»
3. ЭУМК «Разработка и эксплуатация ИС»
4. ЭУМК «База данных»
5. ЭУМК «Компьютерные сети»
6. ЭУМК «Применение АИС в экономике»
7. ЭУМК «Программное обеспечение АИС»
8. ЭУМК «АИС в профессиональной деятельности»
9. ЭУП «Архитектура ЭВМ»
10. ЭУМК «Математическое моделирование ЭУМК для студентов»
11. ЭУМК «Базы данных»
12. ЭУП «Компьютерная графика»
13. ЭУП «Ремонт автомобилей» на основе лицензионной программы «Curs Lab»
14. Электронные методические рекомендации по выполнению лабораторных работ по дисциплине «Электрооборудование автомобилей»
15. ЭУМК «Методика освоения новых программных средств»
16. ЭУМК «Деловая информатика»
17. ЭУМК «Экономика отрасли»
18. ЭУМК «Русский язык и культура речи» мн. др.

Использование стандартных средств позволяет легко трансформировать материалы в различные представления: для сервера, компьютерной презентации урока, материала для индивидуальной самостоятельной работы.

Студенты положительно воспринимают электронные обучающие средства, с удовольствием участвуют в их создании. Результаты проведенных занятий позволяют сделать вывод, что повышается активность, самостоятельность учащихся, формируются устойчивые практические навыки работы на компьютере. Критерием эффективности обучения компьютерным технологиям может служить такой показатель, как использование студентами персонального компьютера как средства обучения: для создания презентаций, поиска информации, оформления рефератов, проектов, конкурсных работ, самостоятельных работ, домашних заданий. В качестве электронного образовательного ресурса можно назвать и создание преподавателями личных веб-сайтов. Многие преподаватели нашего колледжа активно применяют свои сайты в обучении. В настоящее время действующих сайтов у нас 13, имеется также сайты двух отделений специальностей 230701 «Прикладная информатика» и 190631 «Техническое обслуживание и ремонт автомобильного транспорта». Исходя из вышесказанного, можно констатировать, что использование ЭОР приводит к обогащению педагогической и организационной деятельности ОУ следующими значимыми воз-

возможностями:

- совершенствования методов и технологий отбора и формирования содержания образования;
- введения и развития новых специализированных учебных дисциплин и направлений обучения, связанных с информатикой и информационными технологиями;
- повышения эффективности обучения за счет повышения уровня его индивидуализации и дифференциации, использования дополнительных мотивационных рычагов;
- организации новых форм взаимодействия в процессе обучения и изменения содержания и характера деятельности обучающего и обучаемого.

***Васильева Татьяна Николаевна,***

*преподаватель кафедры общей и социальной психологии  
Нижегородского филиала МГЭИ,  
г. Нижний Новгород*

### **КОНТРОЛЬНЫЕ ЗАДАНИЯ К ДИСЦИПЛИНЕ «ГЕШТАЛЬТТЕРАПИЯ»**

**У**чебная дисциплина «Гештальттерапия» – это один из базовых психотерапевтических курсов и составляет важное звено в системе профессионального образования практического психолога.

В связи с тем, что гештальттерапия является практико-ориентированным курсом, нами были разработаны контрольные задания по всем темам курса.

В данной статье представлены контрольные задания по трем темам курса: «Источники гештальтподхода», «История развития гештальттерапии», «Теория гештальттерапии».

Контрольные задания представляют собой индивидуальные карточки, в которых приведены вопросы уровня «Знать. Уметь. Владеть». При выполнении контрольных заданий студент должен подготовить сообщение на поставленный вопрос (дать определение понятия, привести пример и пояснить). Предлагается сообщение сопровождать мультимедийной презентацией.

#### **Контрольные задания по теме «Источники гештальтподхода» (всего 12 заданий)**

Задание 1. Приведите определения «гештальттерапии». Почему ряд авторов называют гештальттерапию и процессом, и методом?

Задание 2. Что обозначает слово «awareness» в гештальттерапии?

Задание 3. Какие виды движущих сил Ф. Перлз различает в теории личности? Дайте развернутый ответ.

Задание 4. Какая сила (интегративное образование) формирует гештальт? Какие существуют способы функционирования данного интегративного образования?

**ГАЛЕРЕЯ МЕТОДИЧЕСКИХ ИДЕЙ**

Задание 5. Расскажите за что отвечает каждая функция SELF.

Задание 6. К чему приводит нарушение функций «ОНО», «ЛИЧНОСТЬ», «ЭГО»?

Задание 7. Что такое интроекция? Приведите примеры проявлений данного механизма.

Задание 8. Что такое проекция? Приведите примеры проявлений данного механизма.

Задание 9. Как проявляется проективный механизм? В чем заключается процесс психологической помощи?

Задание 10. Что такое ретрофлексия? В чем заключается процесс психологической помощи при данном механизме нарушения контакта?

Задание 11. Что такое конфлюэнция? Как может выражаться здоровое и нездоровое слияние? В чем заключается процесс психологической помощи при данном механизме нарушения контакта?

Задание 12. Что такое дифлексия? Как может выражаться здоровое и нездоровое отклонение? В чем заключается процесс психологической помощи при данном механизме нарушения контакта?

**Контрольные задания по теме «История развития гештальттерапии» (всего 20 заданий)**

Задание 1. В чем заключался гений Ф. Перлза и его сотрудников, в первую очередь – Лоры Перлз и Пола Гудмена?

Задание 2. Когда, где и какое образование получил Ф.Перлз? Где Фриц Перлз впервые заинтересовался психоанализом З.Фрейда?

Задание 3. Проходил ли Фрица Перлза длительный обязательный курс обучения психоанализа и у кого?

Задание 4. Почему с 1926 года Перлз вел отсчет своему «перерождению» в гештальт-терапевта? Докажите, что холистический подход становится одним из краеугольных камней будущей гештальттерапии

Задание 5. Какую роль в становлении Ф.Перлза сыграла его жена Лора?

Задание 6. Какое влияние на Ф.Перлза и будущую гештальт-терапию оказал В. Райх? Почему первое открытие В. Райха – мышечная броня считается важным шагом вслед за Фрейдом?

Задание 7. Расскажите о южноафриканском периоде биографии Ф.Перлза.

Задание 8. Первая статья Ф.Перлза «Оральное сопротивление» была подвергнута критике, почему?

Задание 9. Чем интересна книга Ф.Перлза «Эго, Голод и Агрессия?»

Задание 10. Когда появилась книга «Гештальттерапия»? С какой целью и для кого она была написана?

Задание 11. Кто и зачем в 50-х годах в Америке организовал Гештальт Институты?

Задание 12. Почему с 1968 года идеи Ф. Перлза стали популярными?

Задание 13. Назовите книги, опубликованные после 1968.

Задание 14. Перечислите названия гештальт-терапии. Какое из назва-

ний, на Ваш взгляд, наиболее выразительнее, почему? Ответ обоснуйте.

Задание 15. Какие техники применяют гештальт-терапевты? Чем можно объяснить обоснованность разнообразия техник гештальттерапии?

Задание 16. Что помогло Ф. Перлзу отойти от психоаналитического подхода? Как это применяется в гештальттерапии?

Задание 17. Докажите, что гештальттерапия совместима с изучением группового процесса и групповой динамики.

Задание 18. Перечислите профессионально важные качества гештальт-терапевта.

Задание 19. Сегодня гештальт-терапия переживает значительный подъем, особенно в Европе, как это можно объяснить?

Задание 20. Перечислите институты, которые заняты практикой и преподаванием гештальттерапии во всех странах мира и в России. Чем обусловлена данная популярность гештальттерапии?

**Контрольные задания по теме «Теория гештальттерапии» (всего 14 заданий)**

Задание 1. На каких теоретических понятиях основывался терапевтический подход Ф.Перлза?

Задание 2. Как Перлз представлял функционирование личности? Что такое принцип саморегуляции? Как это связано с гештальтообразованиями?

Задание 3. Как с незавершенным гештальтом работают в группах? Какие возможности открывает завершённый гештальт?

Задание 3. Дайте характеристику зон осознания. С какой зоной работают многие практические психологи?

Задание 4. Перлз полагал, что неврозы возникают в результате тенденции к сосредоточению на средней зоне. Как это можно объяснить?

Задание 5. Докажите, что противоположности не являются непримиримыми противоречиями, а представляют собой такие различия, которые могут формировать и завершать гештальт.

Задание 6. Расскажите о ролях «Нападающего» и «Защищающегося». Приведите примеры.

Задание 7. В каких жизненных ситуациях и какие реакции выполняют функции защиты?

Задание 8. Почему идентификация считается типом поведения здоровой личности, а слияние невротическим механизмом избегания контакта?

Задание 9. Дайте характеристику поведения интроецирующего, проецирующего, конфлюицирующего и ретрофлексирующего индивидуумов.

Задание 10. Что по мнению Перлза должен сделать взрослый человек для достижения зрелости и принятия ответственности за самого себя?

Задание 11. Перечислите основные принципы гештальттерапии. Какой принцип является основополагающим?

Задание 12. Обозначьте цели гештальтгрупп.

Задание 13. Зачем клиенту важно осознать свой опыт в рамках принципа «здесь и теперь»? Какие возможности представляют гештальтгруппы?

Задание 14. Назовите приемы, которые используются в гештальтгруп-

пах. В чем заключаются цели применения этих приемов?

Мы считаем, что выполнение данных контрольных заданий позволит будущему психологу освоить: 1) основные понятия гештальттерапии (гештальт, осознание, контакт, процесс, способы регулирования границ контакта, цикл опыта и др.); 2) специфику терапевтического процесса и техник гештальт-терапии; 3) принципы взаимоотношений терапевта и клиента; 4) техники гештальттерапии.

**Васина Марина Владимировна,**

*учитель биологии,  
МОАУ СОШ № 13,*

*г. Благовещенск, Амурская область*

**МАТЕРИАЛ ДЛЯ ПРОВЕДЕНИЯ КВН НА ТЕМУ  
«ИЗУЧАЙ И БЕРЕГИ РОДНУЮ ПРИРОДУ»**

**З** адачи:

1. Способствовать привитию у учащихся любви и бережного отношения к природе;
2. Расширить и углубить знания по биологии, географии, природоведению.

**Оформление:** Плакаты и листовки с призывами об охране природы; цитаты известных людей о природе; рисунки учащихся на тему: «Охрана природы», презентация по конкурсам.

**Участники:** Сборные команды учащихся разных возрастных групп или одного возраста.

**Жюри:** Учителя – предметники, учащиеся из Совета Старшеклассников.

**I. Вопросы для разминки:**

1. Какое дерево содержит самое большое количество эфирных масел? (Пихта)
2. Какой кустарник зацветает один из первых? (Рододендрон)
3. Один из самых распространенных съедобных папоротников, произрастающих в лесах (Орляк)
4. Цветок, который можно называть водяными часами? (Кувшинка)
5. Кустарник из семейства брусничных, растущий в заболоченных лесах, ягоды которого с сизоватым налетом? (Голубика)
6. Цветок революции? (Гвоздика)
7. Когда был принят Закон об охране природы? (Октябрь 1960г)
8. Почему нельзя уничтожать лягушек? (Поедают вредных насекомых)
9. Что происходит с пчелой после того, как она ужалил? (Погибает)
10. Кого называют «пернатой кошкой»? (Сову – ночного охотника за мышевидными грызунами)
11. Цветок, сорняк, настой из цветков – мочегонное средство? (Василек)

**ГАЛЕРЕЯ МЕТОДИЧЕСКИХ ИДЕЙ**

12. Водное растение, плоды которого по вкусу напоминают каштан?  
(Водяной орех – Чилим)

13. В античные времена это растение называли греческим словом, переводимым как «медведь»? (Лопух)

14. Почему зимой воробьи и мелкие птицы взъерошивают перья?  
(Между взъерошенными перьями находится много воздуха и таким образом птицы меньше теряют тепла)

15. Какая нить в природе самая тонкая? (Паутинная нить паука)

16. Для чего необходимо ранней весной производить побелку деревьев? (Белый цвет отражает солнечные лучи и не вызывает ожоги на коре)

17. У какого зверя рождаются детеныши зимой? (У медведя)

18. Почему охота на пушных зверей весной запрещена? (У многих животных весной появляется потомство и происходит линька)

19. Какие животные спят с открытыми глазами? (Змеи, рыбы)

20. Чем особенно полезна кукушка? (Поедает вредных мохнатых гусениц, которых не едят другие птицы)

**II. Разминка капитанов**

А. Отгадай загадку:

\*\*\*

*Горлодерку*

*Протри сквозь терку,*

*Добавь квасок,*

*Да хлеба кусок.*

*Эта еда -*

*Продлит вам года.*

*(Редька)*

\*\*\*

*Шуба вся ежовая.*

*Служит век как новая.*

*(Хвоя сосны, ели)*

\*\*\*

*Бежал по тропке луговой*

*Кивали маки головой.*

*Бежал по речке голубой —*

*Речка сделалась рябой.*

*(Ветер)*

\*\*\*

*Был зеленым плод —*

*Не просился в рот.*

*Положили в лежку,*

*Он сменил одежду.*

*Красную надел,*

*Для еды поспел.*

*(Помидор)*

\*\*\*

ГАЛЕРЕЯ МЕТОДИЧЕСКИХ ИДЕЙ

*Среди лета – метелица,  
Снег летит и стелится.*

*(Тополь)*

\*\*\*

*Белотелая девица  
Солнца вовсе не боится,  
Конец лета,  
А загара нет.*

*(Береза)*

Б. Ответь на вопрос: (Кто быстрее?)

1. Какой зверь становится на зиму весь белый, кроме кончика хвоста?  
(Горностай)

2. У кого уши на ногах? (У кузнечика)

3. У какого животного лапы вывернуты ладошками врозь и наружу?  
(У крота)

4. Какой цветок имеет название одного из произведений А.М. Горького?  
(Мальва)

5. Название, какого цветка состоит из частицы, предлога и помещения сторожевого назначения? (Незабудка)

6. Какие растения дают волокно для изготовления тканей? (Лен, хлопчатник, конопля)

7. Из семян, каких растений изготавливают касторовое масло? (Клещевина)

8. Какое растение называют «Дитя солнца»? (Хлопок)

9. Из семян, какого растения изготавливают манную крупу? (Пшеницы)

10. Личинки, какого насекомого повреждают корни деревьев? (Майского жука)

**III. Конкурс литераторов** – участвуют по одному представителю от каждой команды: (назовите авторов литературных строчек)

*Горные вершины*

*Спят во тьме ночной;*

*Тихие долины*

*Полны свежей мглой;*

*Не пылит дорога,*

*Не дрожат листья...*

*(М.Ю. Лермонтов)*

*Славная осень! Здоровый, ядреный*

*Воздух усталые силы бодрит;*

*Лед неокрепший на речке студеной*

*Словно как тающий сахар лежит...*

*(Н.А. Некрасов)*

*Люблю грозу в начале мая,*

*Когда весенний, первый гром,*

*Как бы резвяся и играя,*

*Грохочет в небе голубом.*

ГАЛЕРЕЯ МЕТОДИЧЕСКИХ ИДЕЙ

(Ф.И. Тютчев)

Роняет лес багряный свой убор.  
Сребрит мороз увянувшее поле,  
Проглянет день, как будет поневоле  
И скроется за край окружающих гор.

(А.С. Пушкин)

Клен ты мой опавший, клен заледенелый,  
Что стоишь, нагнувшись, под метелью белой?  
Или что увидел? Или что услышал?  
Словно за деревню погулять ты вышел.

(С.А. Есенин)

**IV. Конкурс туристов** – (вытягивают по очереди вопросы и отвечают на них)

1. Что может заменить мясо среди растительного мира? (Грибы, соя, бобы)
2. Какое растение может заменить вату и йод? (Болотный мох сфагнум)
3. Какие растения можно использовать для заварки чая? (Листья земляники, черники, брусники, кипрея)
4. Какое растение можно использовать при мозолях? (Листья подорожника)
5. Листья, каких растений можно использовать как кровоостанавливающее средство? (Подорожник, тысячелистник)
6. Какое растение называют «живым светофором»? (Медуница)
7. Что значит, если на пути вам все чаще стал попадаться подорожник? (Значит, где-то рядом тропа)
8. Какие предметы или растения могут помочь в определении сторон горизонта? (мох, грибы, сучья и ветки деревьев, муравейники, спилы деревьев, смола сосны, цвет коры березы, солнце, звезды, ягоды лесных растений, снег, полярная звезда)

**IV. Конкурс знатоков леса** (участвует один человек из команды)

1. Какое дерево является символом России? (Береза)
2. Корень, какого растения похож на человека? (Женьшень)
3. Злак, который растет быстрее и выше всех? (Бамбук)
4. Какое дерево самое медовое? (Липа)
5. Соком, какого растения выводят бородавки? (Чистотел, росянка)
6. Древесина, какого дерева используется в кораблестроении? (Сосна)
7. Из какого дерева делают спички? (Осина)
8. Какое дерево применяется для изготовления лыж? (Береза)
9. У какого дерева листья чернеют, но не опадают даже зимой? (Дуб)
10. У каких деревьев осенью листья красные? (У клена и рябины).

**VI. Конкурс художников** (нарисовать любой экологический знак и защитить его)

**Конкурс для болельщиков:**

**Алфавит** – на каждую букву слов стихотворения дать название любо-



го растения.

Зеленый патруль – ваша помощь в охране.

В лесу они смолоду словно как в храме.

А лес – он и есть храм природы, чудес

Любите, храните зеленый наш лес.

**Подведение итогов КВН. Награждение команд.**

*Дубровская Светлана Алексеевна,*

*преподаватель информатики,*

*ГБПОУ педагогический колледж № 1 им. Н.А. Некрасова;*

*Дубровская Екатерина Владимировна,*

*преподаватель информатики,*

*ГБПОУ педагогический колледж № 1 им. Н.А. Некрасова,*

*г. Санкт-Петербург*

## **МЕТОДИЧЕСКИЕ РЕКОМЕНДАЦИИ ПО РАЗРАБОТКЕ ИНТЕРАКТИВНЫХ ПОСОБИЙ ДЛЯ ДЕТЕЙ ДОШКОЛЬНОГО ВОЗРАСТА В ПРОГРАММЕ MICROSOFT POWERPOINT**

**М**етодические рекомендации предназначены для студентов педагогических колледжей и ВУЗов, а также педагогических работников дошкольных образовательных учреждений.

В методических рекомендациях описана технология разработки интерактивных компьютерных пособий, заданий и игр для детей дошкольного возраста в программе Microsoft PowerPoint.

Актуальность данной работы обусловлена тем, что повсеместное распространение компьютерной техники и связанных с ней информационных технологий требует от современных педагогов быть компетентными в использовании новых форм и средств воспитания, обучения и развития детей.

В качестве интерактивных пособий для дошкольников могут использоваться презентации книжки с картинками и звуковым сопровождением, пособия по различным областям образовательной программы, интерактивные обучающие игры и т.д.

Мы рассмотрим компьютерные обучающие игры, которые выполнены в виде презентаций в программе Microsoft PowerPoint. Мы предъявляем определенные **требования к компьютерным дидактическим играм**, они должны:

- отвечать конкретным образовательным задачам;
- соответствовать возрасту детей;
- продолжительность непрерывной работы за компьютером не должна превышать нормы, установленные СанПиН 2.4.2.2821-10 (для детей 5 лет - 10 минут, для детей 6-7 лет – 15 минут).
- в конце каждого занятия нужно похвалить ребенка.

**Примеры интерактивных игр, разработанных в программе Microsoft PowerPoint**

Часто в развивающих интерактивных играх-презентациях требуется исключить лишние объекты или понятия. Игра «Выбери лишнее». На экран выводятся несколько картинок, необходимо выбрать лишний объект. При этом верно выбранный объект можно переместить в какую-то специальную область, неверно выбранные объекты могут исчезать или выполнять какие-то действия, заданные с помощью анимации.

Можно подготовить презентацию по ознакомлению ребенка с птицами. Для этого на слайды презентации загружаются изображения птиц, их голоса, места проживания. Нажатием на изображение птицы, можно активизировать издаваемые ею звуки. Затем предложить задания: выбери птицу и нажми на неё мышкой, послушай, как она поёт, на другом слайде вывести несколько изображений птиц, звук поющей птицы, нажми мышкой на того, чей голос ты услышал и т.д. Подобную презентацию можно подготовить по ознакомлению с домашними животными и зверями.

Игра «Где, чья машина?» помогает закрепить знания детей о транспорте социального назначения. Дети отбирают картинки с транспортом социального назначения и его специалистом, соответствующие номеру телефона экстренных служб.

Игра «Кому, что нужно для работы?» закрепляет знания детей о профессиях людей, их предназначение и наличие предметов, которые помогают этим людям в работе. На слайде изображение человека определенной профессии, дети отбирают предметные картинки к данной профессии. Правильно выбранные картинки можно переместить к изображению человека.

В программе Microsoft PowerPoint можно разработать большое количество подобных игр по различным областям образовательной программы, например, «Собери фрукты», «Свари компот», «Собери портфель», «Собери вершки и корешки», «Правила безопасности на дороге» и т.д.

Рекомендации по оформлению презентаций для дошкольников

Презентация для детей должна быть

- яркой, динамичной, красочной;
- переходы между слайдами только по гиперссылкам с использованием кнопок, чтобы при случайном нажатии ребенком на кнопку мыши не было перехода на другой слайд;
- использовать эффекты перемещения в показе слайдов при переходе от одного слайда к другому;
- слайды должны содержать графическую информацию (рисунки, фотографии и т.д.), для оформления можно использовать стили рисунков, эффекты для рисунка, анимацию объектов слайда, однако надо учитывать, что излишнее использование анимации мешает логике восприятия содержания;
- содержать звуковую информацию (звуки природы, голоса животных, птиц, музыкальные произведения, песни).

**Технология подготовки интерактивных развивающих презентаций**

1. Создать титульный слайд.
2. Выбрать дизайн презентации.
3. Создать слайды с обучающей информацией: картинки, звук, видео, если это необходимо.
4. Оформить слайды (можно использовать стили рисунков, эффекты для рисунка, анимацию объектов слайда).
5. Добавить анимацию для переходов между слайдами.
6. Создать слайды с вопросами по теме.
7. Добавить кнопки перехода между слайдами, задать переходы между слайдами только по гиперссылкам.
8. Добавить анимацию, триггеры и (если нужно) звук на слайды с вопросами.
9. Проверить работу презентации.

Добавление триггеров в презентацию

Часто в развивающих интерактивных играх–презентациях требуется исключить (удалить со слайда, переместить) лишние объекты или понятия. Действия объектов после щелчка по ним мышкой задаются с помощью анимации. При использовании обычной анимации эффекты будут появляться в **Области анимации** и выполняться в порядке их добавления. Применение такого средства анимации как триггеры помогает активизировать действия с объектами слайда независимо от последовательности их добавления.

Триггером называется объект на слайде (например, рисунок, фигура, кнопка), щелчок по которому запускает определенное действие. Триггер, также как управляющая кнопка, срабатывает по щелчку левой кнопки мышки на объект, при этом в момент наведения курсор меняет внешний вид на «ладошку».

**Рассмотрим добавление триггеров в презентацию**

1. На верхней панели инструментов находим вкладку «**Анимация**» и выбираем функцию «**Настройка анимации**».

2. Щелчком мыши выделяем один из объектов и нажимаем на кнопку «**Добавить анимацию**». Для неверных ответов зададим анимацию на выход (исчезновение), для верного ответа (в нашем примере это синица) на выделение. Объекты появляются сбоку с именами объектов слайда. Лучше переименовывать картинки до помещения в презентацию так, чтобы у них были разные имена. Добавим смайлик, зададим для него анимацию на вход, чтобы он появлялся при правильном ответе.

ГАЛЕРЕЯ МЕТОДИЧЕСКИХ ИДЕЙ

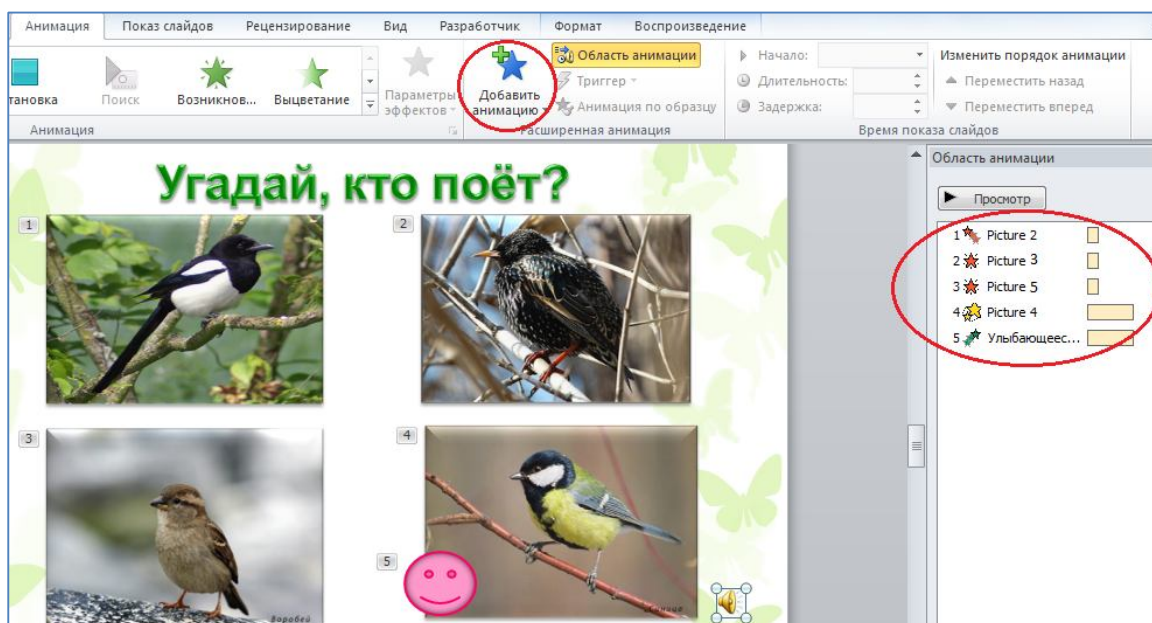

3. Щелкаем по стрелочке рядом с надписью и выбираем «Время».

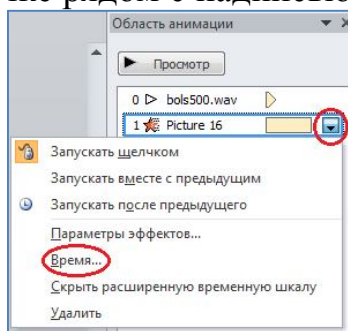

4. В появившемся окне нажимаем на кнопку «Переключатели» и выбираем «Начать выполнение эффекта при щелчке». Убедитесь, что для щелчка выбран нужный вам объект, программа для щелчка часто предлагает другие объекты.

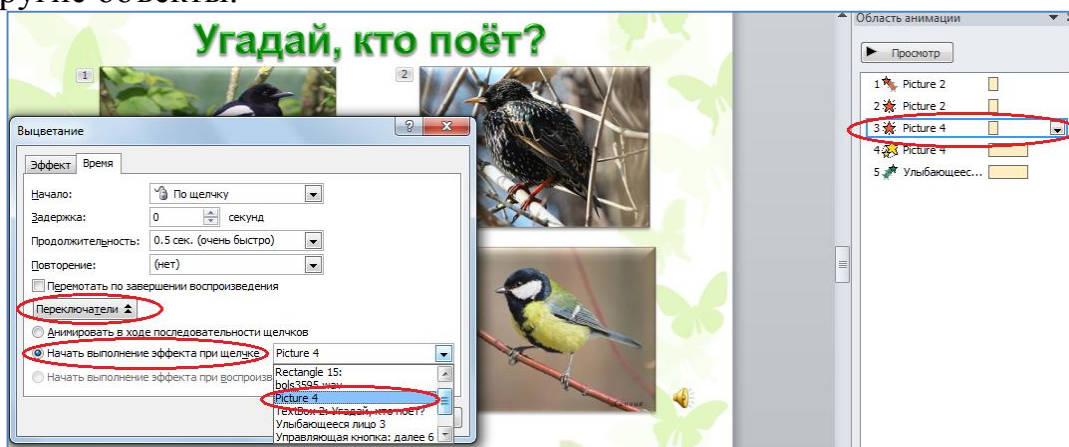

5. Аналогично создадим триггеры для всех объектов анимации. Вместо номеров, обозначающих порядок выполнения анимации, появились значки триггера, теперь порядок выполнения анимации не будет зависеть от последовательности добавления анимации для объектов слайда.

6. Для того, чтобы смайлик появился после правильного ответа, пере-

местим его (перетащим с нажатой клавишей мыши) под рисунок с правильным ответом в области анимации. Затем изменим предыдущий режим запуска щелчком мыши на **Запускать после предыдущего**.

7. По желанию можно добавить появление звука, текста и т. д.

Иногда бывает полезно имитировать исчезновение выбранного объекта в мешке «Собери корешки», корзине «Собери овощи», кастрюле «Свари компот». Рассмотрим на примере слайда для игры «Свари компот».

Добавим для фруктов анимацию (вид анимации **Пути перемещения**), зададим траекторию на кастрюлю. Добавим триггер.

Добавим для фруктов анимацию на выделение **Изменение размера**, затем в **Области анимации** выберем для этого объекта **Параметры эффектов**. В **Параметрах эффектов** выберем размер **Крошечный**. И в этом же окошке выберем **После анимации скрыть**. Теперь при щелчке мышкой на фрукт, он переместится на кастрюлю, уменьшится в размерах и исчезнет.

Применение обучающих мультимедийных презентаций позволяет повысить эффективность процесса обучения и развития ребенка.

*Зайцева Юлия Германовна,*

*преподаватель фортепиано,*

*МБУДО «ДМШ № 1» Кировского района,*

*г. Казань, Республика Татарстан*

## **МЕТОДИЧЕСКАЯ РАЗРАБОТКА ТЕМАТИЧЕСКОГО КОНЦЕРТА «РОЖДЕНИЕ ДЖАЗА»**

**П**ояснительная записка  
Тематический концерт, к которому относится лекция-концерт «Рождение джаза», является одной из эффективных форм внеклассной работы в музыкальной школе и играет важную роль в воспитании ученика в классе фортепиано. Проводимый в рамках действующего в ДМШ № 1 проекта «Детская филармония», он имеет целью вовлечение детей разного возраста и разных лет обучения в музыкально-творческую деятельность. Именно в группе единомышленников, объединённых общим делом, каковыми являются участники концерта в возрасте от 8 до 13 лет, в доброжелательной атмосфере, ребёнок активнее проявляет свои творческие способности; у него формируются коммуникативные, волевые качества. В результате проведённого мероприятия учащиеся приобретают навык публичных выступлений, навык слушания партнёра по ансамблю. Использование синтезатора в партии сопровождения, создающего эффект оркестрового звучания, способствует развитию устойчивого интереса у учащихся к музыкальному искусству.

Данная разработка может быть полезна преподавателям дополнительного образования детских музыкальных школ и детских школ искусств.

### **Цель**

Развитие музыкальных и творческих способностей

**Задачи**

*Образовательная*

Ознакомление с понятиями «рэгтайм», «блюз», «синкопа», «свинг», «импровизация»

Закрепление полученных в процессе обучения умений и навыков

Формирование представлений о стилевых и жанровых особенностях джаза

*Развивающая*

Развитие музыкального слуха, ритма, памяти

Развитие образного мышления

Развитие коммуникативных, волевых качеств

*Воспитательная*

Воспитание художественного вкуса

Воспитание культуры слушания музыки

Воспитание любви к музыкальному искусству XX века

**Форма проведения** Лекция-концерт

**Возраст** 8-13 лет

**Методическое обеспечение**

Сборники пьес для фортепиано «Аллегро», сост. Т. Смирнова, вып. 3,6

**Оборудование**

Рояль, синтезатор, ноутбук.

**Общий ход мероприятия**

В ходе подготовки к мероприятию педагог разучивает с учащимися сольные и ансамблевые произведения, делает аранжировки для синтезатора ансамблевых пьес Д. Шеринга «Колыбельная», В. Дональдсона «Да, сэр, это мой ребёнок», Э Ромберга «Тихо, как при восходе солнца».

Подготавливается мультимедийная презентация.

В роли ведущего может выступить педагог учащихся.

**Ход мероприятия**

На сцене установлен экран.

Слайд № 1

**Ведущий** Добрый вечер!

Наш концерт посвящён джазу – музыкальному искусству, которое родилось сравнительно недавно, в начале XX века в США, в Новом Орлеане. В начале XX века он был самым многонациональным городом Нового света (здесь жили французы, испанцы, англичане, итальянцы, ямайцы, китайцы, африканцы) и музыкальным. Здесь звучала классическая европейская музыка, насыщенный синкопированным ритмом негритянский фольклор. Европейская и африканская культуры постепенно сливались, и возникла новая музыка-джаз.

Дж. Шеринг «Колыбельная»

Слайд № 2

В конце XIX века в Новом Орлеане появились два течения, без которых джаза просто бы не было. Один из них изобрели чернокожие пианисты-самоучки, работающие в кабачках Сент-Луиса и Нового Орлеана. Его

отличал необычный ритм: на фоне мерного, маршеобразного аккомпанемента

(имитация приёмов игры на банджо) появлялись перебои, синкопы, как бы разрывающие мелодию. Этот стиль назвали «рэгтайм» (в переводе с англ. «рваный ритм»), и в следующие двадцать пять лет он стал самым популярным танцем у молодёжи.

Т. Иванова «Рэгтайм-шутка»

Слайд № 3

Рэгтайм послужил основой многих танцев, основанных на ритмах и характерных телодвижениях, заимствованных у негров: кэкуок, уанстеп, тустеп, фокстрот, чарльстон. В ритме чарльстона написана пьеса, которая сейчас прозвучит.

В. Дональдсон «Да, сэр, это мой ребёнок»

Форму рэгтайм приобрёл в процессе фортепианного музицирования (он родился из импровизаций пианистов), а первым, кто записал его, был

С. Джоппин, негритянский пианист и композитор, которого по праву можно назвать «королём рэгтайма». Им написано свыше трёхсот рэгтаймов, и сейчас вы услышите один из самых известных.

С. Джоппин «Артист эстрады»

Слайд № 4

Другое направление называлось блюз (от англ. «тоска, печаль»). В блюзах (которые исполнялись под аккомпанемент банджо) пели о страданиях, об одиночестве, неразделённой любви. Характерной особенностью блюза являются так называемые «блюзовые тоны» – пониженные третья и седьмая ступени при натуральном мажорном звукоряде. Блюз лежит в основе фортепианного стиля «буги-вуги», который отличает импровизационность, техническая виртуозность, особый вид аккомпанемента (так называемый «шаркающий ритм») и непрерывное ритмическое начало.

Э. Градески «Задиристые буги»

Слайд № 5

Джаз начинается с синкопы, как сказал американский трубач Уинстон Марсалис. Синкопирование является одной из характерных черт джаза и играет ведущую роль в создании музыкального образа пьесы, которую вы сейчас услышите.

М. Шмитц «Прыжки через лужи»

Слайд № 6

Джаз исполняется в манере, называемой свингом. Говоря о свинге, мы приходим к триольности. То есть, если в джазовых нотах мы видим две восьмые, то они так не играют, а играет всегда триоль. То есть это неровные восьмые, а насколько неровные, это уже надо слушать записи таких мастеров джаза как Д. Гиллеспи и О. Питерсон.

М. Шмитц «Сладкая конфета»

Слайд № 7

Джаз – это искусство импровизации. Импровизация ( в переводе с лат.

«без подготовки», «неожиданно») означает метод творчества в музыке, предполагающий сочинение нового в процессе свободного фантазирования. Мы знаем, то импровизировал ещё и И.С. Бах, но он не мог обернуться ко второй скрипке и сказать: «Ну-ка, сыграй тему...». А в Америке можно зайти в три часа ночи в кабачок и сказать собравшимся там музыкантам: «Давайте сыграем блюз», напеть тему, и все тут же подхватят. Они будут играть со слуха, у них начнётся разговор, потому что труба будет слушать, что играет контрабас и будет ей отвечать. В джазе важен не столько солист, сколько сотрудничество всех музыкантов, ибо каждый раз музыка рождается заново.

Р. Роджерс «Голубая луна»

В заключение хотелось бы вспомнить слова классика американского джаза Джорджа Гершвина: «Жизнь – это джаз, и лучшее, что мы можем – это импровизировать».

Э. Ромберг «Тихо, как при восходе солнца».

#### **СПИСОК ЛИТЕРАТУРЫ**

1. Коллиер Д. Становление джаза. Популярный исторический очерк. – М.: Изд-во «Ра-дуга», 1984.

**Ивченко Ольга Владимировна,**

*преподаватель истории и обществознания,*

*ЛиТЖТ-филиал РГУПС,*

*г. Каменск-Шахтинский, Ростовская область*

### **МЕТОДИЧЕСКАЯ РАЗРАБОТКА ОТКРЫТОГО ЗАСЕДАНИЯ ИСТОРИЧЕСКОГО КРУЖКА «ПОИСК» НА ТЕМУ «ТЫ ПОМНИ, НИКОГДА НЕ ЗАБЫВАЙ...»**

*(посвящённое 72-й годовщине освобождения Лихой и Ростовской области от немецко-фашистских захватчиков, 70 – летию Победы советского народа над фашистской Германией, памяти участия советских воинов в войне в Афганистане, в чеченских войнах; Дню Защитника Отечества).*

**З**адачи.

Воспитывать у студентов чувства патриотизма и гражданского достоинства, любовь к Родине.

#### **Умения и навыки.**

1. Прививать навыки к самостоятельной исследовательской работе в поиске краеведческого материала по истории родного края в годы Великой Отечественной войны и других значимых событий.

2. Формировать умения презентации самостоятельно подготовленного материала, защищать свою творческую работу, доводить её до сведения других, заинтересовывать знаниями своей темы слушателей, используя разнообразные методы технологии научно-исследовательской деятельности.

3. Развивать ораторские способности.

**Перечень ключевых терминов и понятий.** Исследовательская дея-



**ГАЛЕРЕЯ МЕТОДИЧЕСКИХ ИДЕЙ**

тельность, исследовательская работа, презентация и защита исследовательской работы, Великая Отечественная война, подполье, концентрационный лагерь, оккупационный режим, патриотизм, героизм.

**Вид занятия:** открытое заседание историко-краеведческого кружка «Поиск» в форме научно-исследовательской конференции.

**Место проведения мероприятия:** актовый зал.

**Оформление.**

1. Выставка историко-исследовательских работ студентов об освобождении мкр. Лиховского, г. Каменска-Шахтинского, г. Морозовска, Гуково, посёлка Глубокий Ростовской области от немецко-фашистских захватчиков в 1943г., о героях-земляках, участвовавших в Великой Отечественной, афганской, чеченских войнах, о фотографиях и письмах с фронта из семейных архивов, о малолетних узниках фашистских концентрационных лагерей.

2. Проектор.

3. Экран.

4. Компьютер.

Ход занятия.

**I. Вступление.**

Перед началом мероприятия звучит песня «От героев былых времен не осталось порой имен» (1 куплет).

**Ведущий 1.** Дорогие друзья! Сегодня в этом зале мы проводим очередное открытое заседание нашего историко-краеведческого кружка «Поиск».

**Ведущий 2.**

«Какой ценой Победа нам досталась

Ты помни, никогда не забывай...».

Этими словами из песни сегодня обращаются к нам герои нашего Отечества всех поколений, защищавших свою Родину от врагов. Им, живым и не вернувшимся, а также 72-й годовщине освобождения Лихой и Ростовской области от немецко-фашистских захватчиков, 70-летию Победы советского народа над фашистской Германией, памяти участия советских воинов в войне в Афганистане, в чеченских войнах, приближающемуся Дню Защитника Отечества мы посвящаем это мероприятие (звучит 2-й куплет песни «От героев былых времен не осталось порой имен», затем музыка затихает).

**Руководитель кружка.** Для нас становится хорошей традицией приглашать на наши мероприятия людей, которые участвовали в героических событиях в истории нашей Родины. Мы рады представить вам наших почётных гостей. Сегодня у нас присутствуют:

- малолетние узники фашистских концлагерей;
- воины-интернационалисты, участники войны в Афганистане (наши земляки), участники чеченских войн;
- члены Лиховского Совета ветеранов;
- фотокорреспондент Каменской городской газеты «Труд. Каменские

вести» (Называются имена всех приглашённых гостей).

**Гостям вручаются памятные сувениры.**

**Ведущий 2.** Дорогие гости! Участники боевых действий и узники концентрационных лагерей! От имени всех студентов и преподавателей нашего техникума мы поздравляем Вас с 72-й годовщиной освобождения Лихой и Ростовской области от немецко-фашистских захватчиков, с приближающимся Днём Защитника Отечества. Желаем Вам здоровья, долголетия! Мы учимся у вас патриотизму, любить свою Родину. Спасибо вам за то, что вы есть.

**Руководитель кружка.**

Завтра многие города и поселения Ростовской области, в том числе и микрорайон Лиховской, отмечают 72-ю годовщину со дня освобождения от немецко-фашистских захватчиков. К этому знаменательному событию многие наши студенты приготовили свои историко-краеведческие исследовательские работы, рассказывающие о тех нелёгких военных годах, о советских узниках немецких концлагерей, о героях Отечества в годы войны и нашего времени – участниках войн в Афганистане и в Чечне. Проекты размещены на этой выставке. Это работы: (называются имена и фамилии студентов, чьи работы размещены на выставке)... Здесь же стоит книга под названием «Дорога железная, а люди золотые» (автор - Попова Р.Е.), в которой рассказывается о героях-железнодорожниках, несших свою трудовую вахту во время войны на станции Лихая.

**Ведущий 1.** Вашему вниманию будут представлены документальные кинохроники, презентации, рассказывающие о том, что пришлось пережить советскому народу во время фашистской оккупации, как наши соотечественники, земляки, родственники, защищали нашу с вами Родину, погибая за неё, за нашу жизнь, а также сегодня мы продолжаем презентацию собранных сведений о защитниках Отечества наших дней.

**2. Основная часть.**

Звучит песня «Священная война». На фоне затихающей музыки показывается документальный фильм из немецких кинохроник о начале войны в сопровождении рассказа выступающего:

«22 июня 1941 года началась Великая Отечественная война. Началась она для нашего народа внезапно. Германия без объявления войны напала на Советский Союз.

Этот фильм содержит кадры из немецкой кинохроники, показывающей действия фашистов в самом начале войны, которые, перейдя границу, идут спокойно по советской земле, думая, что все их действия окажутся безнаказанными.

Для нападения на нашу Родину немецким штабом был разработан «План Барбаросса». План предусматривал внезапное и быстрое вторжение с территории оккупированной Польши.

Это лежат наши погибшие солдаты, результат неверия Сталина до последнего момента в то, что Германия развяжет войну с СССР. Пограничники не ждали нападения...

**ГАЛЕРЕЯ МЕТОДИЧЕСКИХ ИДЕЙ**

Зверствам фашистов не было предела. В захваченных городах действовал жестокий оккупационный режим. Советских граждан угоняли в концентрационные лагеря. На этих кадрах мы видим, как тысячи мирных людей, военнопленных уводили в Германию и в другие оккупированные ею страны...

За свою неподготовленность к этой войне наша страна заплатила миллионами человеческих жизней. Первые два года были самыми тяжелыми для нашего народа. Цена победы была очень велика. В одной лишь Сталинградской битве, которая положила начало изгнанию захватчиков с нашей земли, погибло 500 тысяч советских солдат. Для сравнения – это больше, чем потеряли США за всю войну. За годы войны было уничтожено треть экономики государства, разрушено 1710 городов и поселков городского типа, 70 тысяч сел и деревень, 32 тысячи промышленных предприятий. Такую цену заплатил наш народ ради свободы и мирного неба над головой во всем мире.

«План Барбаросса» предусматривал разгром Советского Союза до начала зимы 1941 года, т.е. за 5 месяцев, но, благодаря героизму нашего народа, фашисты потерпели поражение. На момент начала войны никто из солдат Рейха не сомневался в победе Германии, захватчики думали, что боевые действия пройдут по сценарию Франции и Польши, но в этот раз на защиту Родины встал весь советский народ.

После войны, после тяжелейшего удара, нам прогнозировали 50 лет восстановления, но нашему народу удалось восстановить разрушенное за 5 лет.»

**Ведущий 2.**

Ты помни, путь к победе был не прост,  
Кровавой была её цена.  
Ты помни Бухенвальд и Холокост,  
И смерть и страх, что сеяла война.

**Ведущий 1.**

Ты помни поседевших матерей,  
Солдат не возвратившихся домой.  
И похоронки забывать не смей!  
Всё это надо помнить нам с тобой.

**Презентация к проекту «Лихая в годы войны».**

**Исполнение песни «На безымянной высоте...».**

**Чтение стихотворения, посвящённого погибшим железнодорожникам-лиховчанам в годы Великой Отечественной войны.**

*Давно миновали лишения и беды,  
которые сеяла всюду война,  
стоит обелиск в нашем парке Победы,  
на нём мы героев прочтём имена.  
За каждой фамилией доблесть и стойкость  
железнодорожников грозной поры.  
В минутном молчании, люди, стойте,*

**ГАЛЕРЕЯ МЕТОДИЧЕСКИХ ИДЕЙ**

*и вспомните труд от зари до зари.  
Стальные дороги, что к фронту, что к тылу,  
мишень для воздушной атаки врага.  
И ночью, и днём их фашисты бомбили,  
горели составы, горели снега.  
Корёжились рельсы и дыбились шпалы,  
в дымах и пожарищах был горизонт.  
Путейцев в бомбёжку землёй засыпало,  
но, встав, они снова брались за ремонт.  
Работали сутками, отдых оставив,  
у всех были мысли и чувства одни:  
чтоб только по графику мчались составы,  
чтоб только приблизить победные дни.  
Победа! Она к нам пришла в сорок пятом,  
Как 70 лет уж стоит тишина.  
Но память о павших по-прежнему свята,  
в граните и бронзе отлита она.  
И этот вот памятник в нашем посёлке -  
частица народной заботы о них.  
Здесь рядышком вечнозелёные ёлки,  
здесь воздух покоем и славой звенит,  
здесь в праздничный день трудовые знамёна,  
как рапорт героям проносит народ.  
Герои, мы помним вас всех поимённо,  
и память о вас никогда не умрёт!*

**Ведущий 2** (слышен звук метронома):

Почтим память о погибших в годы Великой Отечественной, Афганской, Чеченской войн минутой молчания.

**Презентация к проекту «О чём рассказывают фотографии из семейного архива».**

**Исполнение песни «На поле танки грохотали...»**

**Презентация к проекту «Герои Отечества из моего родного города Гуково». Чтение стихотворения «Память».**

Опять война,  
Опять блокада...  
А может, нам о них забыть?  
Я слышу иногда:  
«Не надо, не надо раны беречь.  
Ведь это верно, что устали  
Мы от рассказов о войне.  
И о блокаде пролистали  
Стихов достаточно вполне».  
И может показаться  
Правы и убедительны слова,  
Но даже если это правда,

Такая правда – не права!  
Чтоб снова на земной планете  
Не повторилось той зимы,  
Нам нужно, чтобы наши дети  
Об этом помнили, как мы!  
Я не напрасно беспокоюсь,  
Чтоб не забылась та война:  
Ведь эта память – наша совесть.  
Она, как сила нам нужна!

**Презентация к проекту «Малолетние узники фашистских лагерей из посёлка Глубокий».**

**Исполнение песни «Последний бой».**

**Ведущий 1.**

А сейчас мы предоставим слово нашим почётным гостям.

(Во время выступления гости награждают студентов Благодарственными Письмами за лучшие поисковые работы, вручают Памятную Книгу в дар музейной комнате техникума о погибших воинах-каменчанах во время локальных конфликтов от воинов-интернационалистов г. Каменска-Шахтинского).

**III. Заключение.**

**Председатель историко-краеведческого кружка «Поиск» оглашает решение открытого заседания:**

1. Продолжить поисково-исследовательскую работу по истории Великой Отечественной войны на территории малой родины.

2. Поздравить участников Великой Отечественной войны, участников боевых действий в локальных конфликтах, проживающих в Лихой, с Днём освобождения посёлка от немецко-фашистских захватчиков, а также с Днём защитника Отечества.

3. Продемонстрированный материал оформить в виде экспозиций для музея техникума «Отечества родимый уголок».

4. Информировать общественность ЛиТЖТ-филиала РГУПС (Лиховского техникума железнодорожного транспорта – филиала РГУПС) о работе кружка «Поиск» через студенческую газету «Вестник ЛиТЖТ», а также общественность г. Каменска-Шахтинского через газету «Труд. Каменские вести» о проведённом мероприятии».

5. Пополнить электронный материал музея подготовленными презентациями о родном крае в годы Великой Отечественной войны и локальных конфликтов.

Мероприятие заканчивается фотосессией, во время которой участники мероприятия фотографируются с гостями. Снова звучит песня «О героях былых времён...».

После фотосессии организовывается чаепитие в музейной комнате вместе с гостями.

Ипполитова Анастасия Сергеевна,

преподаватель,

ГАОУ КО СПО «Калужский базовый медицинский колледж»,

г. Калуга

## МЕТОДИЧЕСКАЯ РАЗРАБОТКА ПРАКТИЧЕСКОГО ЗАНЯТИЯ ПО МАТЕМАТИКЕ «ОБЪЕМЫ МНОГОГРАННИКОВ»

**Т**ип занятия: урок совершенствования умений и навыков.

Вид занятия: практическое занятие.

### Цели занятия:

- *Образовательные:* способствовать усвоению каждым студентом понятия объема и основных формул объемов; продолжить вырабатывать навыки построения чертежей; научить применять полученные теоретические знания при решении практических задач и при работе с моделями многогранников.

- *Развивающие:* развивать умения обобщать и систематизировать; развивать логическое мышление студентов, их математическую речь.

- *Воспитательные:* воспитывать дисциплинированность, трудолюбие; формировать навыки общения, умения работать в коллективе.

### Формируемые общие компетенции:

ОК 3. Принимать решения в стандартных и нестандартных ситуациях и нести за них ответственность.

ОК 6. Работать в коллективе и команде, эффективно общаться с коллегами, руководством, потребителями.

ОК 7. Брать на себя ответственность за работу членов команды (подчиненных), за результат выполнения заданий.

**Оборудование:** доска, мел, линейка, компьютер, мультимедийный проектор, экран, презентация, раздаточный материал (модели многогранников).

**Внутрипредметные связи:** «Площади многоугольников», «Теорема Пифагора», «Многогранники», «Призма и ее элементы», «Пирамида и ее элементы. Усеченная пирамида».

**Межпредметные связи:** физика, химия, биология, география.

### Структура занятия:

*I. Организационный момент (1 мин)*

*II. Актуализация опорных знаний и умений (10 мин.)*

1. Мобилизующее начало занятия, сообщение плана работы на занятии.

2. Работа с готовыми чертежами призмы и пирамиды у доски с целью контроля усвоения опорных знаний по элементам многогранников.

3. Фронтальный опрос с целью контроля усвоения опорных знаний.

4. Мотивация изучения темы, постановка учебной задачи и объявление темы практического занятия.

*III. Формирование новых знаний и способов действия (14 мин.)*

Работа в парах по составлению опорной таблицы с целью обобщения

и систематизации знаний с последующей проверкой.

**IV. Применение знаний, формирование умений и навыков (55 мин.)**

1. Решение практических задач у доски с комментированием, с целью овладения новым способом действия.

2. Выполнение лабораторно-графической работы в группах, с целью применения полученных знаний в новой практической ситуации.

3. Проверка результатов лабораторной работы, с целью контроля овладением способом действия по применению полученных знаний в новой ситуации.

4. Фронтальное решение кроссворда по теме «Многогранники», с целью закрепления основных понятий и формул данной темы.

5. Подведение итогов практического занятия, сообщение домашнего задания.

**Ход занятия:**

**Актуализация опорных знаний и умений**

1. Мобилизующее начало занятия, сообщение плана работы на занятии.

Сегодня на занятии мы продолжаем изучение темы «Измерения в геометрии»; мы расширим и обобщим наши знания о призме и пирамиде; научимся применять полученные знания при решении задач на вычисление объемов и при работе с моделями многогранников.

Каждая ваша работа на занятии будет оцениваться. В конце практического занятия будет выставлена промежуточная оценка, а итоговая оценка будет выставлена после проверки ваших рабочих тетрадей.

2. Работа с готовыми чертежами призмы и пирамиды.

С целью проверки уровня усвоения знаний по темам «Призма и пирамида, их элементы», проведем работу у доски по готовым чертежам. Двое студентов приглашаются к доске.

Необходимо определить и записать основные элементы и вид призмы (пирамиды):

- 1) вид;
- 2) основание;
- 3) боковые ребра;
- 4) боковые грани;
- 5) вершины;
- 6) высота.

3. Фронтальный опрос в виде блиц опроса.

На слайде презентации изображены фигуры, за которыми скрываются вопросы. Каждому студенту по цепочке необходимо выбрать фигуру и ответить на выпавший вопрос. В случае неверного ответа, на вопрос может ответить другой студент, который первый поднимет руку.

*Предполагаемые вопросы:* Какая призма называется правильной? Что

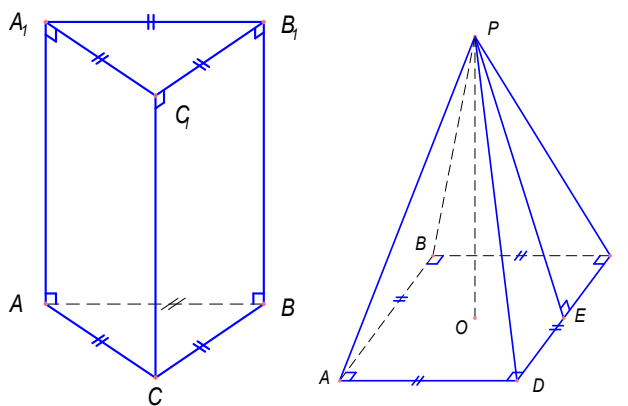

**ГАЛЕРЕЯ МЕТОДИЧЕСКИХ ИДЕЙ**

такое высота призмы? Какая пирамида называется правильной? Что такое высота пирамиды? Как можно вычислить объем прямоугольного параллелепипеда? Формула объема куба. Формула объема призмы. Формула объема пирамиды. Назовите свойства объемов. Формула площади треугольника. Как можно вычислить площадь квадрата? Формула площади прямоугольника.

*4. Мотивация изучения темы, объявление темы практического занятия.*

*П.:* Часто ли в жизни мы встречаем многогранники?

*С.:* Да, часто. Примером многогранников служат египетские пирамиды; некоторые сооружения, пчелиные соты, кристаллы веществ и т.д.

*П.:* Все мы любим наш город, в котором много современных и старинных зданий. А задумывались ли вы, из каких геометрических тел они состоят?

*С.:* Здания состоят из таких геометрических тел, как параллелепипед, куб, призма, пирамида и усеченная пирамида.

*П.:* А из каких геометрических тел состоит здание нашего колледжа?

*С.:* Из прямоугольных параллелепипедов, треугольной призмы.

*П.:* Хорошо, а наша аудитория – какое геометрическое тело?

*С.:* Аудитория имеет форму прямоугольного параллелепипеда.

*П.:* Если вам потребуется рассчитать массу воздуха в нашей аудитории, как вы поступите?

*С.:* Для начала нужно будет снять размеры аудитории и вычислить ее объем. Для того чтобы рассчитать массу воздуха в аудитории, умножим плотность воздуха на вычисленный объем.

*П.:* Решение такой задачи сводится к вычислению объема многогранника.

Тема нашего практического занятия «Объемы многогранников».

**Формирование новых знаний и способов действия**

*Работа в парах по составлению опорной таблицы с последующей проверкой.*

С целью обобщения и систематизации знаний проводится работа в парах по составлению опорной таблицы «Объемы многогранников». Время на работу: 8 минут. Задание: таблица должна быть составлена так, чтобы ее было удобно использовать при решении практических задач.

*Возможный вид опорной таблицы:*

<b>Название многогранника</b>	<b>Чертеж</b>	<b>Формула объема</b>
-------------------------------	---------------	-----------------------

**Применение знаний, формирование умений и навыков**

*1. Решение практических задач у доски.*

**Задача № 1.** Измерения прямоугольного параллелепипеда равны 8 см, 12 см и 18 см. Найти ребро куба, объем которого равен объему этого па-



раллелепипеда.

**Задача № 2.** Вычислите объем правильной треугольной пирамиды, длина основания которой равна 4 см, а длина высоты 6 см.

Преподаватель зачитывает условия задач. Один из студентов вызывается к доске для подробного решения задачи №1. Остальные студенты записывают решение в тетради. При решении задачи № 2 один из студентов вызывается для записи условия и построения чертежа, второй студент – для самостоятельного решения с записью на крыле доски. Остальные студенты решают задачу самостоятельно в своих тетрадях, а после сверяют свое решение с записями на доске.

*2. Выполнение лабораторно-графической работы в группах.*

Проводится лабораторно-графическая работа в группах с моделями многогранников. Студенты делятся на три группы. Каждая группа получает свой набор, состоящий из трех моделей многогранников:

*1-ая группа:* куб, прямоугольный параллелепипед, треугольная призма;

*2-ая группа:* куб, прямоугольный параллелепипед, правильная четырехугольная пирамида;

*3-я группа:* куб, прямоугольный параллелепипед, четырехугольная пирамида.

**Задание:** Произведя необходимые измерения, вычислите объем многогранника.

На выполнение работы отводится 15 минут. Вся лабораторная работа должна быть оформлена в виде трех задач. При решении задачи в тетради должен быть изображен чертеж, должно быть записано условие задачи, что требуется найти, подробное решение, ответ.

В конце занятия студенты должны будут сдать тетради на проверку.

*3. Объявление и проверка результатов лабораторной работы.*

Для проверки результатов лабораторной работы вызываются по два представителя от каждой группы. Один студент выполняет чертеж и записывает условие задачи, а другой – записывает решение задачи.

Представители 1-ой группы оформляют задачу на вычисление объема правильной треугольной призмы, 2-ой группы – вычисление объема прямоугольного параллелепипеда и куба, 3-й группы – вычисление объема четырехугольной пирамиды. Студенты оглашают результаты работы своей группы, поясняют ход решения, остальные студенты записывают в свои рабочие тетради решения задач других групп.

В то время, пока представители групп оформляют решения на доске, студентам предлагается решить задачу по готовому чертежу, изображенному на слайде.

**Задача:** Вычислить объем пирамиды, изображенной на чертеже.

*4. Фронтальное решение кроссворда.*

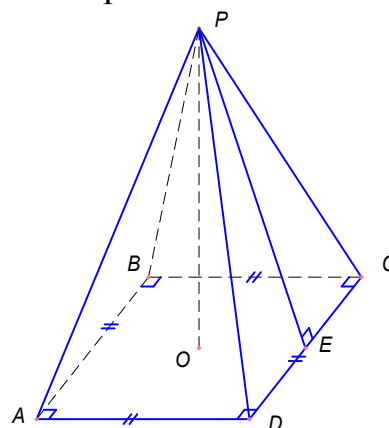

ГАЛЕРЕЯ МЕТОДИЧЕСКИХ ИДЕЙ

В заключение практического занятия предлагается решить кроссворд по теме «Многогранники». Отгадываются слова по порядку. Ответ дает тот студент, который первый поднимет руку.

**Кроссворд «Многогранники»**

Вопросы:

1. Как называется сторона многоугольника? (ребро)
2. Как называется фигура, состоящая из многоугольников? (многогранник)
3. Объем какой фигуры можно вычислить по формуле  $V = S_{осн} \cdot h$ ? (призма)
4. Как называется многоугольник, из которого состоит многогранник? (грань)
5. Объем какой фигуры можно вычислить по формуле  $V = a^3$ ? (куб)
6. Как называется отрезок, соединяющий две вершины не лежащих в одной грани? (диагональ)
7. Объем какой фигуры можно вычислить по формуле  $V = \frac{1}{3} S_{осн} \cdot h$ ? (пирамида)
8. Назовите точку соединения сторон многоугольника. (вершина)

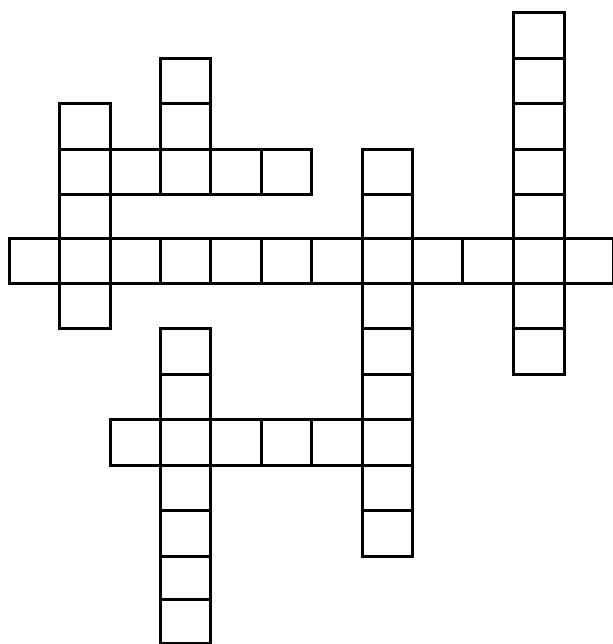

5. Подведение итогов практического занятия, сообщение домашнего задания

*Предполагаемые вопросы:* О каких многогранниках говорили? Какие задания выполняли? Чему новому научились? Где можно применить полученные знания, умения? Какой этап занятия показался вам наиболее интересным?

За работу на занятии выставляются промежуточные оценки. Окончательная оценка выставляется после проверки рабочих тетрадей.

*Домашнее задание:*

**ГАЛЕРЕЯ МЕТОДИЧЕСКИХ ИДЕЙ**

- ✓ Повторить теоретический материал по теме «Измерения в геометрии»;
- ✓ Выполнить в рабочей тетради задания из учебника: № 658, № 685;
- ✓ Выполнить лабораторную работу с моделью правильной четырехугольной усеченной пирамиды. **Задание:** Произвести необходимые измерения и вычислить объем многогранника.

**СПИСОК ЛИТЕРАТУРЫ**

1. Атанасян Л.С. и др. *Геометрия, 10-11: Учеб. для общеобразоват. учреждений.* – М.: Просвещение, 2000.
2. Погорелов А.В. *Геометрия: Учеб. пособие для 6-10 кл. сред. шк.* – М.: Просвещение, 1987.
3. Шарыгин И.Ф. *Геометрия (базовый уровень) 10-11 кл.* – 2005.

**Каранетян Алина Саядовна,**

*преподаватель,*

*ГАОУ КО СПО «Калужский базовый медицинский колледж»,  
г. Калуга*

**МЕТОДИЧЕСКАЯ РАЗРАБОТКА ПРАКТИЧЕСКОГО ЗАНЯТИЯ  
НА ТЕМУ «ОВР. ЭЛЕКТРОЛИЗ СОЛЕЙ»**

**Ц**ели:

**1. Обучающие**

Проверить знания учащихся по вопросам: степень окисления, окислительно-восстановительных реакциях, окислители, восстановители, процессы окисления и восстановления, классификации ОВР, электролиз, электролиз растворов и расплавов.

Проверить и закрепить умения: определять степень окисления, окислитель, восстановитель, процессы окисления и восстановления, составление ОВР методом электронного баланса, составлять схемы электролиза растворов и расплавов, выполнять химические опыты, наблюдать за химическими явлениями, составлять уравнения реакций по результатам химического эксперименты, делать вывод, анализируя результаты наблюдаемых химических явлений.

**2. Воспитательные**

Создать положительный настрой к обучению и готовность к активной мыслительной деятельности, используя видеоматериалы и метод демонстрационного эксперимента; воспитывать культуру речи и труда. Воспитывать культуру общения через работу в парах. (ОК 6. Работать в коллективе и в команде, эффективно общаться с коллегами, руководством, потребителями. ОК 12. Оказать первую медицинскую помощь при неотложных состояниях ОК 13. Организовать рабочее место в соответствии с требованиями охраны труда, производственной санитарии, инфекционной и противопожарной безопасности).

**3. Развивающие**

Развивать у учащихся познавательный интерес к изучению химии,

**ГАЛЕРЕЯ МЕТОДИЧЕСКИХ ИДЕЙ**

умение анализировать, сравнивать, делать выводы, самостоятельность учащихся. (ОК 3.: Принимать решения в стандартных и нестандартных ситуациях и нести за них ответственность ОК 4. Осуществлять поиск и использование информации, необходимой для эффективного выполнения профессиональных задач, профессионального и личностного развития).

**Мотивация**

ОВР очень распространены в природе и являются основой жизнедеятельности живых организмов, поскольку с ними связаны обмен веществ, процессы дыхания, брожения, гниения, фотосинтез. Широкое применения ОВР получили в технике: в процессах коррозии металлов, горении различных топлив, металлургических, электролитических и др. Наиболее эффективно используется в электролизе. Этим способом получают многие металлы (щелочные и щелочноземельные, алюминий), а также такие неметаллы, как водород, кислород, хлор).

ВНУТРИПРЕДМЕТНЫЕ СВЯЗИ	МЕЖПРЕДМЕТНЫЕ СВЯЗИ
Химия – теория электролитической диссоциации, сильные и слабые электролиты	Физика – физика электролиза (законы Фарадея) Медицина – электрофорез Металлургия

**Тип занятия:** практическое занятие.

**Место проведения:** кабинет химии.

**Время занятия:** 120 мин.

**Основные понятия:** степень окисления, окислительно-восстановительные реакции, окислители, восстановители, процессы окисления и восстановления, межмолекулярные ОВР, внутримолекулярные ОВР, диспропорционирования, электролиз, электролизер, катод, анод, электролиз растворов и расплавов.

**Оснащение занятия:** учебно-методические и наглядные пособия, мультимедийный проектор.

**Химическое оборудование:** микролаборатория.

**ХОД ЗАНЯТИЯ**

**I. Организационный момент, мобилизация аудитории:**

- а) принять рапорт дежурного;
- б) отметить отсутствующих;
- в) проверить внешний вид, организацию рабочего места;
- г) готовность к занятию, состояние доски, мел.

**II. Постановка цели. Мотивация**

Преподаватель обращается к студентам с вступительным словом, сообщает тему, цели занятия, аргументируя значимости темы, в том числе и для профессиональной деятельности. Студенты знакомятся с основными этапами учебной работы:

1. Самостоятельное выполнение задания по вариантам в виде кроссворда, для выявления знаний лекционного материала.
2. Проводится оценка результатов выполненного задания в парах при

обсуждении решения кроссворда совместно с преподавателем.

3. Блиц опрос по ОВР и электролизу солей.

4. Выполнение практической работы

Преподаватель объясняет студентам из чего будет складываться интегрированная оценка: из оценки за решенный кроссворд и оформление результатов лабораторной работы.

### **III. Актуализация знаний**

Проведение письменного опроса в виде решения кроссворда с целью выявления знаний студента. На этом этапе происходит взаимопроверка результатов самостоятельной работы в парах. При коллективном обсуждении результатов. Затем студенты выставляют себе оценки, исходя из заданных критериев. Проводится анализ ошибок.

### **IV. Операционно-познавательная часть**

Проведение практической работы с целью продолжения формирования умений:

- классифицировать реакции с точки зрения степени окисления;
- применять понятия – степень окисления, окислители и восстановители процессы окисления и восстановления;
- составлять электронный баланс для окислительно-восстановительных реакций и применять его для расстановки коэффициентов в молекулярном уравнении;
- выполнять химический эксперимент.

В результате этой работы студенты **научатся**:

1. Определять окислительно-восстановительные реакции.
2. Рассчитывать степень окисления.
3. Определять окислитель, восстановитель, процессы окисления и восстановления.
4. Составлять электронный баланс для окислительно-восстановительных реакций и применять его для расстановки коэффициентов в молекулярном уравнении.

5. Выполнять химический эксперимент: Взаимодействие металлов растворами солей и растворами кислот. Взаимодействие азотной кислот с медью. Окислительные свойства перманганата калия в различных средах.

После выполнения практической работы студенты сдают тетради с выполненным заданием для проверки и выставления оценок.

### **V. Обобщение и выводы.**

### **VI. Домашнее задание.**

1. Составьте уравнения окислительно-восстановительных реакций методом электронного баланса. Укажите окислитель, восстановитель:

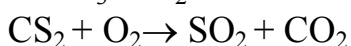
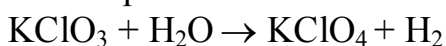

2. Вычислите массу оксида серы (IV), который может быть получен из пирита массой 0,6 кг, содержащего 10% примесей?

3. Какие процессы протекают на катоде и аноде при электролизе вод-

ГАЛЕРЕЯ МЕТОДИЧЕСКИХ ИДЕЙ

ного раствора хлорида цинка. Дайте объяснения.

4. Составьте схему электролиза расплава хлорида цинка.

**Блок контроля исходного уровня знаний**

**Кроссворд 1. Окислительно-восстановительные реакции**

**Вопросы**

1 (по вертикали): атом, присоединяющий электроны

2 (по вертикали): атом, присоединяющий электроны

3 ( по горизонтали): какое число электронов отдается по схеме  $P^{-3} \rightarrow P^{+5}$

4 (по горизонтали): какое число электронов присоединяется по схеме  $Cr^{+6} \rightarrow Cr^{+5}$

5 (горизонтально): какой процесс происходит по схеме реакции  $HNO_3 \rightarrow NO_2$

6 (по горизонтали): какой процесс происходит по схеме реакции  $N_2 \rightarrow HNO_3$

7 (по вертикали): тип ОВР, в котором окислитель и восстановитель находятся в разных молекулах

8 (по вертикали): тип ОВР, в котором окислитель и восстановитель находятся в одной молекуле

9 (по горизонтали): тип ОВР, в котором окислитель и восстановитель является один и тоже атом

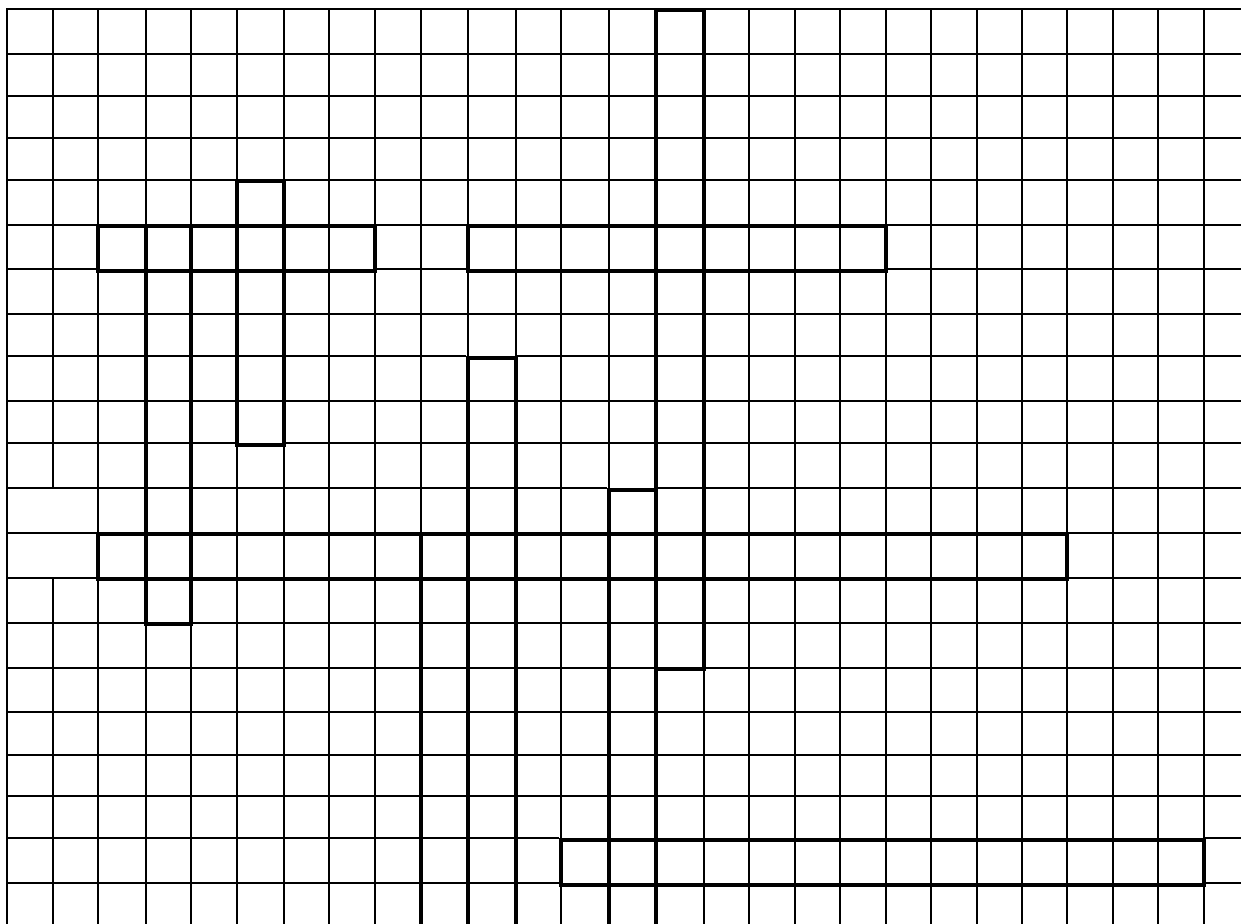

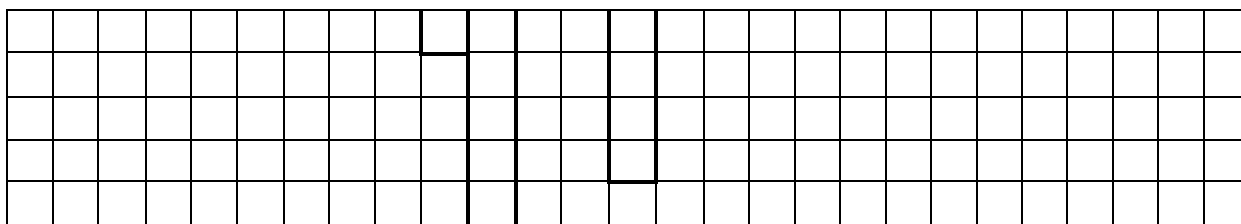

### Кроссворд 1. Электролиз.

#### Вопросы

1 (по горизонтали): окислительно-восстановительный процесс, протекающий под действием электрического тока.

2 (по вертикали): отрицательно заряженный электрод

3 (по горизонтали): положительно заряженный электрод

4 (по горизонтали): где происходит электролиз по схеме  $\text{NaCl} \rightarrow \text{Na} + \text{Cl}_2$

5 (по вертикали): где происходит электролиз по схеме  $\text{NaCl} \rightarrow \text{NaOH} + \text{Cl}_2 + \text{H}_2$

6 (по горизонтали): какой газ выделяется на катоде при электролизе раствора  $\text{KCl}$

7 (по вертикали): какой газ выделяется на аноде при электролизе раствора  $\text{KNO}_3$

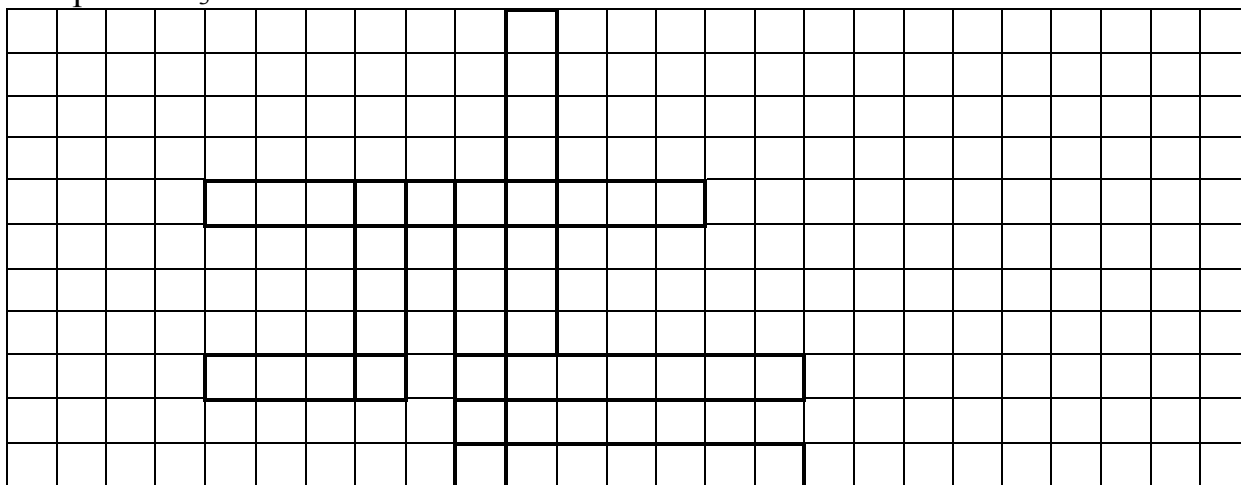

#### Критерии оценки

«5» - задание выполнено полностью

«4» - задание выполнено, но есть одна ошибка

«3» - задание выполнено, но есть три ошибки

«2» - задание выполнено, допущено более 3 ошибок

#### Операционно-познавательный блок

Работа по составлению уравнений окислительно-восстановительных реакций и проведение соответствующих опытов. Работа проводится в парах.

#### Экспериментальная работа

Тема: «Окислительно-восстановительные реакции»

**Цель работы:** изучение окислительно-восстановительных реакций, расстановка коэффициентов методом электронного баланса.

**Приборы и реактивы:** микролаборатория

**ГАЛЕРЕЯ МЕТОДИЧЕСКИХ ИДЕЙ**

Прежде чем приступить к выполнению опыта, следует внимательно прочитать его описание, и если есть непонятные вопросы, выяснить их у преподавателя.

Записи в лабораторной тетради ведут в следующем порядке:

Что делали	Что наблюдали	Уравнения реакций	Выводы

После выполнения лабораторной работы студент обязан, навести порядок на лабораторном столе, вымыть пробирки, поставить всё на место, тщательно вымыть руки.

В лаборатории нельзя работать без халата и с распущенными волосами.

**ОПЫТ №1**

**Взаимодействие цинка с соляной кислотой**

Поместите в пробирку 6-7 капель соляной кислоты и опустите кусочек цинка.

*Ответьте на вопросы и выполните задания:*

1. Какие изменения происходят?
2. Является ли эта реакция окислительно-восстановительной? Почему?
3. Запишите результаты наблюдений, уравнения реакций.
4. Расставьте коэффициенты методом электронного баланса. Сделайте выводы. Кусочек цинка промойте водой и оставьте для следующего опыта.

**ОПЫТ №2**

**Взаимодействие цинка и железа с сульфата меди(II).**

Поместите в две пробирки по 5-6 капель раствора сульфата меди(II). В одну пробирку опустите кусочек цинка, а в другую – железный гвоздик (зачистите его наждачной бумагой).

*Ответьте на вопросы и выполните задания:*

1. Какие изменения происходят на поверхности металлов? Запишите результаты наблюдений,
2. Является ли эта реакция окислительно-восстановительной? Почему?
3. Запишите уравнения реакций.
4. Расставьте коэффициенты методом электронного баланса. Сделайте выводы.

**ОПЫТ №3**

**Окислительные свойства перманганата калия в различных средах**

В три пробирки налейте по 6-7 капель раствора сульфита натрия  $\text{Na}_2\text{SO}_3$ . Затем в первую пробирку добавьте 2-3 капли соляную кислоту  $\text{HCl}$ , а в третью 2-3 капли гидроксид натрия  $\text{NaOH}$ . После прилейте в каждую пробирку по 2-3 капли перманганата калия  $\text{KMnO}_4$ .



**ГАЛЕРЕЯ МЕТОДИЧЕСКИХ ИДЕЙ**

Ответьте на вопросы и выполните задания:

1. Какие изменения происходят в пробирках 1, 2, 3?
2. Отметьте цвет растворов в каждой пробирке.
3. Запишите результаты наблюдений.
4. Составьте уравнения реакций, расставьте коэффициенты методом электронного баланса:

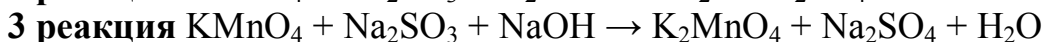
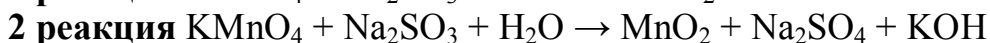

5. Сделайте вывод о том, как влияет среда на окислительные свойства перманганата калия.

**СПИСОК ЛИТЕРАТУРА**

1. Габриелян О.С. Химия: учеб. для студ. проф. учеб. заведений / О.С. Габриелян, И.Г. Остроумов. – М., 2005.
2. Габриелян О.С. Химия в тестах, задачах, упражнениях: учеб. пособие для студ. сред. проф. учебных заведений / О.С. Габриелян, Г.Г. Лысова. – М., 2006.
3. Габриелян О.С. Практикум по общей, неорганической и органической химии: учеб. пособие для студ. сред. проф. учеб. заведений / Габриелян О.С., Остроумов И.Г., Дорофеева Н.М. – М., 2007.
4. Ерохин Ю.М., Фролов В.И. Сборник задач и упражнений по химии (с дидактическим материалом): учеб. пособие для студентов средн. проф. завед. – М., 2004.

**Колтунова Елена Валерьевна,**

преподаватель русского языка и литературы,

ЛиТЖТ – филиал РГУПС,

г. Каменск-Шахтинский, Ростовская область

**ДЕЯТЕЛИ ЛИТЕРАТУРЫ И ИСКУССТВА  
НА ЗАЩИТЕ ОТЕЧЕСТВА. ПОЭЗИЯ ПЕРИОДА  
ВЕЛИКОЙ ОТЕЧЕСТВЕННОЙ ВОЙНЫ**

**П**роведение данного мероприятия запланировано накануне дня Победы и имеет следующие цели:

1. дать понятие о литературе военных лет;
2. определить тематику поэзии как самого оперативного жанра;
3. воспитывать активную гражданскую позицию, чувство патриотизма;
4. сохранять память о Великой Отечественной войне.

Формой проведения занятия выбрана Литературно-музыкальная композиция, так как многие стихи военных и послевоенных лет, посвященные Великой Отечественной войне, переложены на музыку.

Участники мероприятия – студенты группы Д-11.

На этапе подготовки студенты получили домашнее задание: выучить стихи о Великой Отечественной войне.

Задание на занятии: во время прослушивания стихов и песен о Великой Отечественной войне постараться определить темы и мотивы поэзии военных лет и записать в тетрадях.

Оборудование: ноутбук, колонки, аудиозаписи песен военных лет.

В качестве оформления помещения могут быть использованы как готовые плакаты на тему Дня победы, так и выполненные студентами.

Проведение урока можно сопроводить электронной презентацией. В качестве наполнения для слайдов могут быть использованы основные теоретико-литературные понятия, портреты поэтов-фронтовиков или иллюстрации к стихотворениям.

Данная разработка может использоваться как для проведения урока Литературы, так и в качестве основы для сценария внеклассного мероприятия, посвященного Дню победы (с некоторыми поправками).

Ход мероприятия.

Добрый день, ребята. Добрый день, уважаемые гости. Добрый светлый майский день.

Сегодня в преддверии 70-летия Победы Советского народа в Великой Отечественной войне мы проведём с вами не обычный урок, а Литературно-музыкальную композицию. Да и тема у нас соответствует: «Деятели литературы и искусства на защите Отечества. Поэзия периода ВОВ».

Почему же накануне этого великого дня мы говорим с вами о литературе, а не об истории? Ответ прост: ведь литература никогда не существовала сама по себе, в отрыве от времени, от истории; на неё всегда влияли и в ней находили отражение реальные события.

Давайте с вами прежде всего вспомним: какое литературное направление господствовало в XIX веке? (**Романтизм**)

А что такое Романтизм? (**Направление в литературе или искусстве, которое характеризовалось оторванностью от действительности, мечтательной созерцательностью, идеализацией человека и окружающего мира**)

Тогда причем здесь реальность, история? (**Романтизм возник в переходные периоды, когда люди были недовольны реальностью**)

А что же вышло на первый план в веке XX? (**Реализм – литературное направление, при котором жизнь изображается правдиво, без приукрашиваний**)

Да, мы говорили с вами о жизни нижних слоёв общества, изображаемых М.Горьким; о картинах Гражданской войны в творчестве М.А. Шолохова; и вот добрались до Великой Отечественной войны.

Война – жесточе нету слова.

Война – печальней нету слова.

Война – святее нету слова

В тоске и славе этих лет.

И на устах у нас иного

Ещё не может быть и нет.

(А.Т. Твардовский)

Годы Великой Отечественной войны были исключительно своеобразным и ярким периодом в развитии советской литературы. В тяжелейших

условиях ожесточенной борьбы с врагом было создано немало произведений, навсегда оставшихся в народной памяти.

Это время было ознаменовано также выдающимся мужеством тысяч писателей-фронтовиков. Около четырехсот литераторов погибли в боях за освобождение своей Родины. Историческое содержание военного четырехлетия было колоссальным.

И, несмотря на известное выражение: «Когда грохочут пушки, музы молчат», от первого до последнего дня войны не умолкал голос поэтов. И пушечная канонада не могла заглушить его. Никогда к голосу поэтов так чутко не прислушивались читатели. Известный английский журналист Александр Верт, который почти всю войну провел в Советском Союзе, в книге «Россия в войне 1941—1945 гг.» свидетельствовал: «Россия также, пожалуй, единственная страна, где стихи читают миллионы людей, и таких поэтов, как Симонов и Сурков, читал во время войны буквально каждый».

*Звучит стихотворение Константина Симонова «Товарищ» (1941)* [3, с. 137]

Советская литература оказалась внутренне подготовленной к предстоявшим ей испытаниям. 24 июня 1941 г. в газете «Известия» было опубликовано стихотворение Вас. Лебедева-Кумача «Священная война». На следующий день композитор А. В. Александров написал к нему музыку. Еще через день она была исполнена Ансамблем песни и пляски Красной Армии на Белорусском вокзале Москвы при проводах бойцов на фронт. Ни одно литературное произведение периода Великой Отечественной войны не обрело столь мгновенной и общенародной любви, как эта песня, родившаяся, можно сказать, в первые же минуты исторической битвы. Она сопровождала советский народ на всем протяжении его мужественного пути к победе.

*(звучит песня «Священная война»)*

*Звучит стихотворение Степана Щипачёва «22 июня 1941 года»* [4, с. 60]

Часто поэты заметно отвлекаются от локально-биографических черт хорошо известного человека, чтобы набросать, пусть несколько общими чертами, образ поколения, предвоенной юности.

*Звучит стихотворение Анны Ахматовой «Важно с девочками простились...»* [1, с. 212]

Юлия Владимировна Друнина относится к поколению поэтов-фронтовиков, чьё поэтическое становление совпало с военным лихолетьем. Основная тема её творчества – стихи о Великой Отечественной. И хоть писал в своё время Сергей Есенин: «Лицом к лицу лица не увидать. Большое видится на расстояньи», – Юлия Друнина войну разглядеть сумела. Находясь на передовой, в самом пекле, в окопах – зримо увидела её страшное, воистину «не женское лицо»... И поведала читателям всё, что пережила, прочувствовала и осмыслила.

*Звучит стихотворение Юлии Друниной «Качается рожь несжатая...»* [5, с. 75]

Песня «До свидания, мальчики» – авторская. Её написал (и стихи, и музыку) один человек – Булат Окуджава. И этот же человек прекрасно исполнил её, аккомпанируя себе на гитаре.

Эта песня – о Великой Отечественной. О её ужасающей бесчеловечности, поломавшей всё привычное, устойчивое и светлое. Второе название песни – «Ах, война, что ж ты сделала, подлая» (по самой первой строчке).

Песня автобиографична, хотя в ней нет конкретных имён. Окуджава писал её обо всех своих друзьях. И эта тема настолько остро врезалась в его душу, что он не смог написать её сразу после войны, хотя и хотел. Ему понадобилось целых 13 лет.

Известно, что бывший миномётчик Булат Шалвович Окуджава, очень долго не считал себя готовым к созданию этой песни. Эта песня посвящается тем молодым людям, с которыми он вырос в одном дворе и которые не вернулись с войны. А написаны были эти стихи только в 1958-м году.

*(звучит песня Булата Окуджавы «До свидания, мальчики...»)*

Стихотворение Константина Симонова «Жди меня» называют лучшим лирическим стихотворением военных лет. Эти проникновенные строчки, словно заклинание, повторяли тысячи наших соотечественников, в этих словах – чувства миллионов людей, разделенных войной. Сам поэт Константин Симонов в годы войны ушёл на фронт, где был военным корреспондентом. Свои знаменитые строки «Жди меня, и я вернусь...» он написал в июле 1941 года, вскоре после нападения гитлеровских войск на СССР. Поэт посвятил стихи своей невесте, известной актрисе Валентине Серовой. Напечатанное в газете «Правда», оно стало, по словам поэта Льва Ошанина, «талисманом жизни для миллионов фронтовиков». Строки его, переписанные от руки, бережно хранились в карманах солдатских и офицерских гимнастёр.

*Звучит стихотворение Константина Симонова «Жди меня...»* [7, с. 571].

В 1943 году в газете «Правда» было напечатано стихотворение Михаила Исаковского «Огонёк», а после того, как Матвей Блантер написал к нему музыку, появилась лирическая песня об уходе на фронт молодого солдата и о том, как воспоминания о возлюбленной помогают ему в борьбе с врагом.

*(звучит песня «Огонёк»)*

Буквально с первых дней Великой Отечественной войны Константин Симонов в качестве корреспондента газеты «Правда» оказался на фронте и вынужден был отступать почти до самой Москвы вместе с советскими войсками. Его верным спутником был Алексей Сурков, военный корреспондент, с которым поэта связывали теплые дружеские отношения. Именно Суркову принадлежит авторство знаменитого стихотворения «Землянка», которое впоследствии было переложено на музыку и стало одной из первых фронтовых песен. Но в 1941 году ни Симонов, ни Сурков не думали о том, что ждет их впереди, и уж тем более, не мечтали о славе. Они отступали, оставляя врагу на разорение русские города и села, понимая, что ме-

стные жители должны их ненавидеть за трусость. Однако все оказалось совсем иначе, и в каждой деревне их провожали со слезами на глазах и с благословением, что произвело на Симонова неизгладимое впечатление.

Осенью 1941 года поэт написал стихотворение «Ты помнишь, Алеша, дороги Смоленщины...», в котором словно бы ведет неспешную беседу со своим фронтовым товарищем.

*Звучит стихотворение Константина Симонова «Ты помнишь, Алеша...» [8, с. 351]*

*(звучит песня «Эх, дороги...»)*

*Звучит стихотворение Александра Твардовского «Дом бойца» [2, с. 233]*

Стихотворение «Враги сожгли родную хату...» («Прасковья») Михаил Исаковский написал в 1945 году. Стихотворение попало на глаза [Твардовскому](#), и тот посоветовал Блантеру положить его на музыку. Первоначально эта идея не нашла понимания у Исаковского (он считал своё стихотворение слишком длинным для песни), но Блантер сумел переубедить его и вскоре сочинил музыку. Вскоре она прозвучала на радио в исполнении [Владимира Нечаева](#). Это одна из самых популярных песен о Великой Отечественной войне, проникнутая острым драматическим и трагическим настроением. В песне описывается ситуация возвращения солдата с войны домой. Но дом сожжён, и жена погибла. В текст встроены пронзительный монолог солдата над могилой супруги, построенный как его обращение к ней.

*(звучит песня «Враги сожгли родную хату...» на стихи М.Исаковского)*

*Звучит стихотворение Михаила Исаковского «Здесь похоронен красноармеец» [9, с. 39]*

Почему Владимир Семёнович Высоцкий обратился в своём творчестве к военной тематике – вопрос по большей части риторический. Хотя самому барду так и не довелось побывать на полях сражений Великой Отечественной, там сражались его отец и дядя. Да и само это грозное время мальчуган Володя (он родился в 1938 г.) застал, пусть даже находясь в эвакуации. Поэтому сам певец не раз говорил: «Мы, люди, которые сейчас пишут о войне, которые никогда не воевали, как бы довоёвываем, как бы комплекс вины восполняем». Второй причиной [Высоцкий](#) называл то, что во время войны человек находится в критической ситуации, лицом к лицу со смертью, а это благодатная среда для проявления и пробуждения его истинной сути, не так заметной в мирное время. Сам Высоцкий всегда называл «Братские могилы» своей первой военной песней.

*(звучит песня Владимира Высоцкого «Братские могилы»)*

*Звучит стихотворение Юрия Воронова «Опять война...» [10, с. 15]*

События, о которых поется в этой песне, не выдуманы. Все это было в действительности. Там, где Калужская область соседствует со Смоленской, стоит посёлок Рубежанка. И есть недалеко от него высота, обозначенная на картах военного времени отметкой 224,1 м. Сколько их, безымянных таких

высоток оказывались подчас серьезной преградой на пути наших войск, освобождавших родную землю. Несколько раз поднимались в атаку наши воины, пытаясь выбить гитлеровцев с этой высоты, но безуспешно. А захватить ее нужно было во что бы то ни стало. Эту боевую задачу взялась выполнить группа воинов 718-го стрелкового полка в составе восемнадцати бойцов, сибиряков-добровольцев, которую возглавлял лейтенант Евгений Порошин. Ночью, под покровом темноты, они подползли вплотную к вражеским укреплениям и после ожесточенного боя овладели высотой. А потом героически удерживали её, истекая кровью, но не сдаваясь.

Бойцы, отбивавшие одну атаку врага за другой, нуждались хотя бы в кратковременной передышке для того, чтобы сменить и перезарядить пулеметные и автоматные диски, отхлебнуть из фляжки глоток воды, перевязать раненых товарищей. И тогда один из них, Николай Годенкин, решил отвлечь огонь врага на себя. В окровавленной и изодранной гимнастерке поднялся он во весь рост и пошел прямо на гитлеровцев. Рука его была перебита, и потому он держал автомат в правой руке, стреляя из него на ходу. Так он прошел метров пятнадцать – двадцать. Казалось, он шел очень долго. На этом пути был еще несколько раз ранен, но, даже падая, успел сделать несколько шагов вперед.

«Впервые об этом сражении я услышал от редактора дивизионной многотиражки Николая Чайки, когда служил в газете 2-го Белорусского фронта, – вспоминает поэт М.Л. Матусовский. – Рассказ поразил меня. Позже я познакомился и с героями, оставшимися в живых». И написал стихи, ставшие впоследствии песней.

Так и кажется, что она оттуда – из войны – песня М. Л. Матусовского и В. Е. Баснера.

*(звучит песня «На безымянной высоте...»)*

*Звучит отрывок из поэмы Роберта Рождественского «Реквием» (Помните...)[6, с. 74]*

*(звучит песня «Поклонимся великим тем годам...»)*

*Звучит стихотворение Алексея Суркова «Утро Победы» [4, с. 50]*

*(звучит песня «День Победы»)*

Итак, вашим заданием на занятии было определение тем и мотивов поэзии военных лет. Давайте проверим, что у вас получилось. *(запись на доске)*

**Темы:** Призыв к защите Родины; Война: сражения, тяготы, отступления, трагедии; Родина; Любовь; Дружба; Мечты о победе.

**Мотивы:** Смерть и бессмертие; Ненависть к врагу; Товарищество, боевое братство; Раздумья о судьбе народа; Партизанское движение; Вечная память.

Подытожить сегодняшний урок мне бы хотелось беседой с вами.

1. Какие мысли, эмоции, чувства возникли у вас в ходе занятия?

2. Что для вас День Победы?

Завершить наше занятие предлагаю составлением синквейна.

Синквейн – это творческая работа в форме стихотворения, состоящего

**ГАЛЕРЕЯ МЕТОДИЧЕСКИХ ИДЕЙ**

из 5 нерифмованных строк. Синквейн имеет определенную структуру:

1 я строка – одно существительное, выражающее тему синквейна (объект)

2 я строка – два прилагательных, описывающих объект

3 я строка – три глагола, характеризующих действие объекта

4 я строка – фраза, заключающая определенный смысл

5 я строка – слово-вывод, ассоциация с объектом

*Пример синквейна на тему любви:*

*Любовь.*

*Сказочная, фантастическая.*

*Приходит, окрыляет, убегает.*

*Удержат её умеют единицы.*

*Мечта.*

А теперь давайте попытаемся составить синквейн на тему войны.

Война.

Жестокая, страшная.

Убивает, разрушает, разлучает.

Это не должно повториться.

Бедствие.

Вот и окончена наша литературно-музыкальная композиция на тему «Деятели литературы и искусства на защите Отечества. Поэзия военных лет».

Ваше задание к следующему занятию: ознакомьтесь с материалом учебника на страницах 556-567, выучить стих А.А. Ахматовой, подготовиться к анализу выбранного стихотворения.

Спасибо за внимание.

Спасибо за участие.

**СПИСОК ЛИТЕРАТУРЫ**

1. Ахматова А.А. Стихотворения. Поэмы. – М.: Дрофа, 2003. – 368 с.

2. Константин Симонов. // Всемирная библиотека поэзии. – Ростов н/Д.: Феникс, 1998.

3. Поэзия периода Великой Отечественной войны и первых послевоенных лет. / Сост. В. М. Курганова. Вступ. стат. Е.М. Винокурова. – М.: Советская Россия, 1983. – 256 с.

4. Присягаем победой.: Сборник стихов о Великой Отечественной войне. / Сост. А. Абрамов и В. Акаткин. – М.: Детская литература, 1986. – 145 с.

5. Рождественский Р. // Поэзия. Альманах. – М.: Молодая гвардия. – 1985.

6. Русская советская поэзия: Сборник стихов 1917 – 1952. – М.: Государственное издательство художественной литературы, 1954. – 827 с.

7. Русские поэты. Антология: В 4 т. – М.: Детская литература, 1968. – Т. 3.

8. Стихи Великой Отечественной. / Сост. Г. А. Митягина. – Мурманское книжное издательство, 1974. – 196 с.

9. Строки памяти. Сборник. / Вступ. стат. и сост. А. Пикача. – Л.: Детская литература, 1989. – 191 с.

10. Твардовский А.Т. Стихотворения и поэмы: В 2 т. – М.: Государственное издательство художественной литературы, 1957. – Т.1. – 430 с.

**Комягина Татьяна Евгеньевна,**

преподаватель гуманитарных дисциплин,

ГБОУ СПО «Зеленодольский механический колледж»,

## **ИСПОЛЬЗОВАНИЕ МЕТОДА СОСТАВЛЕНИЯ КАРТОГРАММ НА УРОКАХ ЛИТЕРАТУРЫ**

**П**роизведения художественной литературы всегда представляли интерес для исследователей. Одни ученые рассматривали текст с точки зрения его пространственно-временной организации (М.М. Бахтин «Формы времени и хронотопа в романе», М.С. Коган «Пространство и время в искусстве как проблема эстетической науки»). Другие исследователи уделяли особое внимание изучению деталей художественного произведения (Е.С. Добин «Искусство детали»), сюжету и композиции (Д.С. Лихачев «Внутренний мир художественного произведения», В.Я. Пропп «Два типа литературных сюжетов», Б.А. Успенский «Поэтика композиции» и др.).

Однако в данных работах художественное произведение рассматривалось только под определенным углом зрения, не позволяя увидеть всю структуру текста.

Известный ученый Л.С. Выготский писал, что «до тех пор, пока мы будем ограничиваться анализом процессов, происходящих в сознании, мы едва ли найдем ответ на основные вопросы...» [1, с. 173].

С моей точки зрения, наиболее продуктивным методом исследования художественного произведения является структурный анализ текста, о котором писал еще Ю.М. Лотман: «Структурный подход к литературному произведению подразумевает, что текст рассматривается как «живая» система...» [2, с. 68].

Из данного высказывания можно сделать вывод, что текст художественного произведения – это не просто набор определенных слов, фраз, символов и знаков, а некий «живой» организм, существующий по своим правилам и законам, требующий к себе особого подхода и разностороннего осмысления.

Именно поэтому **целью** данной методической разработки стало рассмотрение художественного произведения как целостной системы во всем ее многообразии.

В современном энциклопедическом словаре дается такая трактовка термина картограмма: «картограмма – это карта, показывающая штриховкой или окраской интенсивность какого – либо показателя...». [3, с. 219]. В методической разработке под картограммой будет подразумеваться карта художественного произведения, показывающая основные модули текста в пределах основных уровней текста. Такой метод позволит рассмотреть художественное произведение с разных точек зрения: с позиции автора, главных героев, читателя и т.д. Позволит выявить проблемные вопросы и ситуации, ключевые образы и детали, которые фокусируются в так называемых идейно – художественных модулях произведения (ИХМП). Иначе говоря, ИХМП – это точка концентрации наиболее важных событий, источник возникновения внешних и внутренних связей текста. Кроме ИХМП в



ГАЛЕРЕЯ МЕТОДИЧЕСКИХ ИДЕЙ

картограмме можно выделить следующие уровни:

1. Горизонтальные уровни – это каркасная основа художественных модулей.

2. Вертикальные уровни – это причинно – следственные связи текста.

К горизонтальным уровням относятся:

1. Идеино – тематический уровень (ИТУ) – это входные данные произведения: автор, название произведения, год написания, действующие лица, время и место событий, а также тема и идея художественного произведения.

2. Сюжетно – композиционный уровень (СКУ) – это выходные данные произведения: основные события и поступки в жизни героев, включенные в сюжетно – композиционный ряд анализируемого текста.

3. Ритмико – интонационный уровень (РИУ) – это диалоги и монологи героев, ключевые слова и фразы, имеющие важное значение в понимании авторского замысла художественного произведения.

4. Знаковый уровень (ЗУ) – это ключевые образы – символы, помогающие лучше понять мотивы поступков героев, их психологию и т.д.

5. Ассоциативный уровень (АСУ) – это текстовые и внетекстовые ассоциации, позволяющие увидеть схожесть тем, эпох, героев, поступков и т.д. как в анализируемом художественном произведении, так и в произведениях других авторов.

Отдельными блоками можно выделить модуль «читатель» и функции воздействия на читателя, такие как:

1. Психологическая функция 

2. Познавательная функция 

3. Воспитательная функция 

Таким образом, шаблон картограммы будет выглядеть следующим образом (схема 1):



Схема 1. Шаблон картограммы

ГАЛЕРЕЯ МЕТОДИЧЕСКИХ ИДЕЙ

Ю.Г. Нигматуллина в своей работе «Системный анализ художественного произведения» пишет: «Одна из важнейших особенностей художественного творчества... воспроизведение проблемных ситуаций, которые вместе с писателем осмысливает и читатель». [4, с. 17].

Разберём метод составления картограммы на примере рассказа И.А. Бунина «Господин из Сан - Франциско». В данном рассказе И.А. Бунина именно проблемные ситуации становятся основными ИХМП, позволяя понять и оценить поступки героев, их причины и последствия. Кроме того, системный анализ позволяет увидеть взаимосвязь всех компонентов текста и их взаимодействие с объектом «читатель».

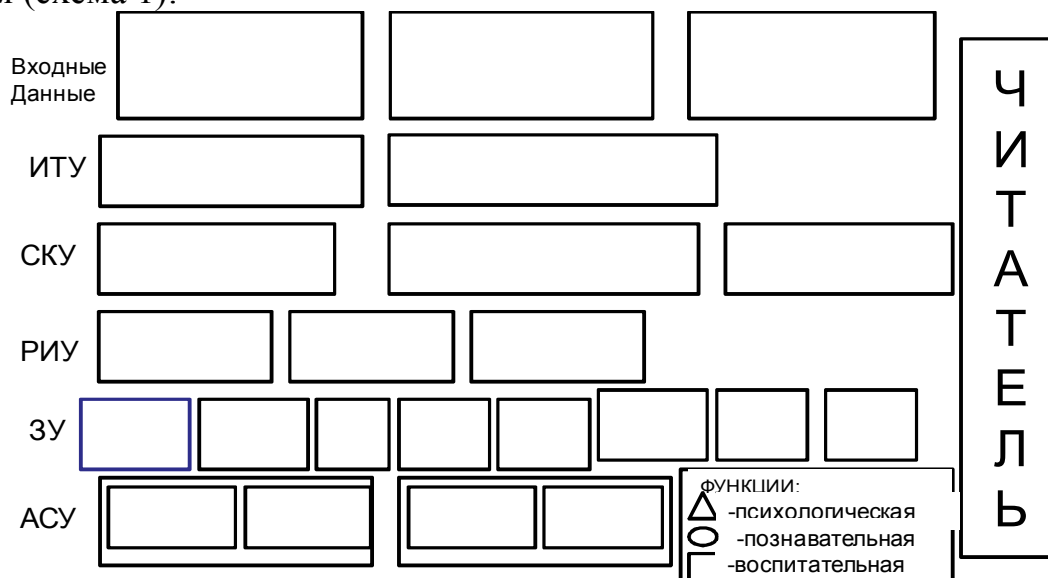
Итак, рассмотрим рассказ «Господин из Сан - Франциско» в виде готовой картограммы. (Схемы 2,3,4,5,6,7)



Схема 2. Входные данные.



Схема 3. Выходные данные. Идеино-тематический уровень.



Схема 4. Выходные данные. Сюжетно-композиционный уровень.

ГАЛЕРЕЯ МЕТОДИЧЕСКИХ ИДЕЙ

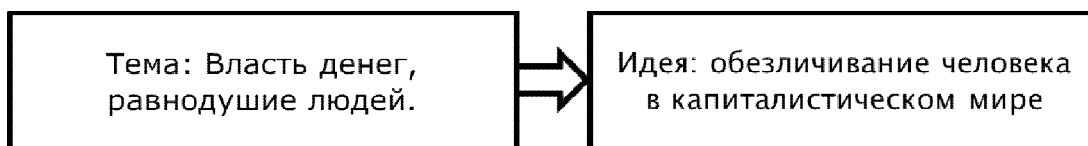

Схема 5. Выходные данные. Ритмико-интонационный уровень.

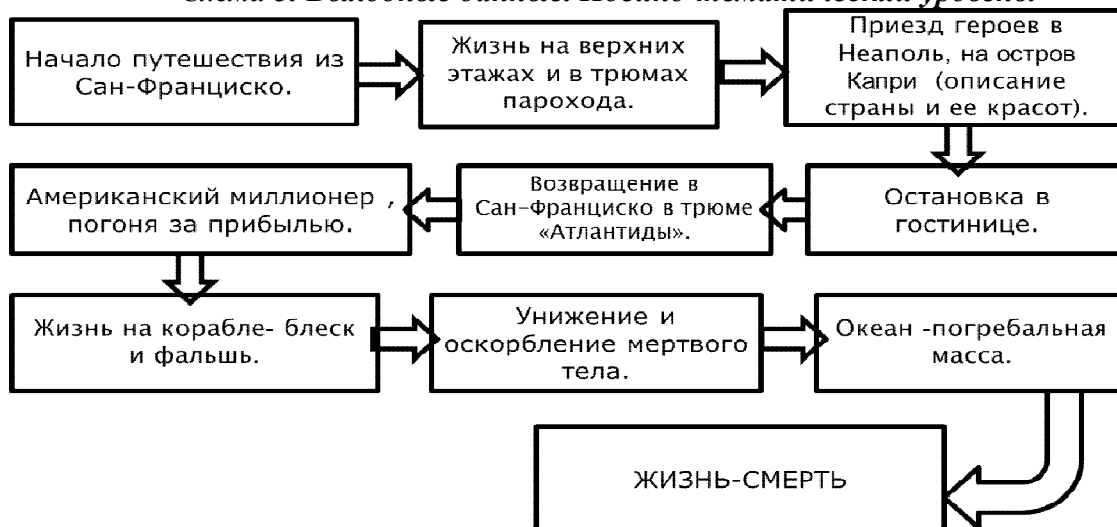

Схема 6. Выходные данные. Знаковый уровень.



Схема 7. Выходные данные. Ассоциативный уровень.

Итак, мы выяснили, что художественное произведение – это целостная система. Поэтому системный подход при анализе рассказа И.А. Бунина «Господин из Сан-Франциско» стал основополагающим. При рассмотрении данного художественного произведения был применён метод составления картограммы. Для этого были выявлены основные уровни текста и

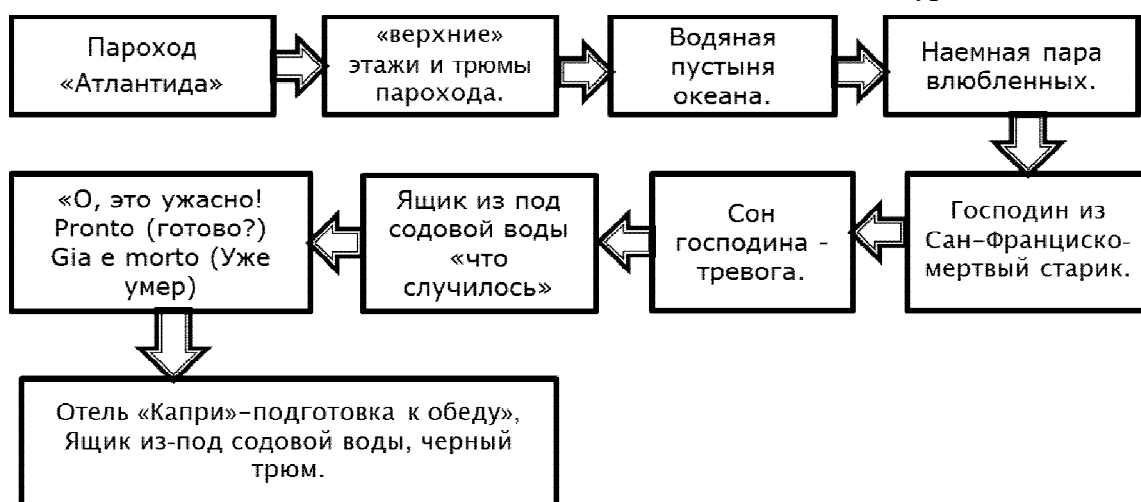
ИХМП, создан шаблон картограммы. Произведенный комплексный анализ текста позволил определить входные и выходные данные произведения, проследить внешние и внутренние взаимосвязи текста.

Всё вышесказанное позволяет говорить о том, что данный метод исследования наиболее удобен и интересен, т.к. позволяет глубже раскрыть авторский замысел произведения, рассмотреть текст на всех его уровнях, упрощает изучение художественных произведений, позволяет студентам проявить самостоятельность и творческую индивидуальность.

**СПИСОК ЛИТЕРАТУРЫ**

1. Выготский Л.С. Психология искусства. – М., 1987. – С. 173
2. Лотман Ю.М. Структура художественного текста // Об искусстве. – СПб., 1988. – С. 68
3. Современный энциклопедический словарь. – М., 1997. – С. 219
4. Нигматуллина Ю.Г. Системный анализ художественного произведения. – Казань, 1992. – С. 17

*Коробка Евгения Петровна,  
воспитатель, МДОУ «ДСКВ № 12»,  
п. Романовка, Ленинградская область*

**ВЕЧЕР ПАМЯТИ «НИКТО НЕ ЗАБЫТ, НИЧТО НЕ ЗАБЫТО»**

**В**едуший. «Сколько лет прошло, забывается все...» Но ничто не забыто – эти родившиеся в Ленинграде слова звучат и как уверенность и как надежда, просьба. Да, не забыто – разве может человек такое забыть, даже если бы и хотел, имел право?! Да, все это помнят еще живущие блокадники. Они блокаду выдержали, они переносили ее изо дня в день, сохраняя человеческое достоинство. Но мы, мы, не пережившие этого, или сегодняшние молодые, – имеем ли мы право не стараться узнать обо всем, что вынесли, пережили, перестрадали, сделали и ради нас они, ленинградцы?!

Песня «Котелок». Слова м. Матусовского.

Ведуший. Август 1941 года. Немцы неистово рвутся к Ленинграду. Ленинградцы строят баррикады на улицах, готовясь, если понадобится, к уличным боям.

Дети читают стихотворение «Осень 1941г.» автор О. Берггольц.

Чтец № 1: Я говорю с Тобой под свист снарядов,

Угрюмым заревом озарена.

Я говорю с Тобой из Ленинграда,

Страна моя, печальная страна...

Чтец № 2: Над Ленинградом – смертная угроза...

Бессонны ночи, тяжек день любой.

Но мы забыли, что такое слезы,

Что называлось страхом и мольбой.

Чтец № 3: Мы будем биться с яростною силой,

**ГАЛЕРЕЯ МЕТОДИЧЕСКИХ ИДЕЙ**

Мы одолеем бешеных зверей.  
Мы победим,- клянусь тебе, Россия,  
От имени российских матерей.

Ведущий. Самую большую тяжесть войны вынесла на своих плечах женщина-мать.

Чтец № 1: Мама, тебе эти строки пишу я,  
Тебе посылаю сыновий привет.  
Тебя вспоминаю такую родную,  
Такую хорошую – слов даже нет!

Чтец № 2: За жизнь, за тебя, за родные края  
Иду я навстречу свинцовому ветру,  
И пусть между нами сейчас километры,  
Ты здесь, ты со мной, родная моя!

Инсценировка стихотворения О. Берггольц «В госпитале».

Солдат метался: бред его терзал.  
Горела грудь до самого рассвета  
Он к женщинам семьи своей взывал,  
Он звал, тоскуя:- Мама, где, ты, где ты?-  
Искал ее, обшаривая тьму...  
И юная дружинница склонилась  
И крикнула – сквозь бред и смерть – ему:  
- Я здесь, сынок! Я здесь, я рядом, милый!-  
И он в склоненной мать свою узнал.  
Он зашептал, одолевая муку:  
- Ты здесь? Я рад. А где моя жена?  
Пускай придет, на грудь положит руку.-  
И снова наклоняется она,  
Исполненная правдой и любовью.  
- Я здесь, - кричит, - я здесь, твоя жена,  
У твоего родного изголовья.  
Я здесь, жена твоя, сестра и мать.  
Мы все с тобой, защитником Отчизны.  
Мы все пришли, чтобы тебя поднять,  
Вернуть себе, отечеству и жизни.  
Ты веришь, воин, отступая, бред  
Сменяется отрадою покоя.  
Ты будешь жить. Чужих и дальних нет,  
Покуда сердце женское с тобою.

Ведущий. Лишь одна дорога связывала блокадный город с Большой землей.

Дорога Жизни шла по воде, с наступлением холодов – по тонкому, неокрепшему льду Ладожского озера. Много трудностей и опасностей подстерегало шоферов.

Днем и ночью ожидали колонны с грузом фашистские бомбардировщики, вела прицельный огонь вражеская артиллерия. Часто лед трескался и машины тонули, бывало, что моторы застывали в пути, приходилось их разогревать. Но колонны шли и шли, ведь эта дорога сохраняла людям жизнь. По ней же вывозили из осажденного города обессиленных, измученных людей. Правда, не всех удавалось спасти даже на Большой земле. 900 дней и ночей был оторван город на Неве от Большой земли. Легче его жителям стало после наступления советских войск в январе 1943 года, когда в фашистской обороне был пробит коридор шириной 8-11 километров. По нему пошли поезда и машины с продуктами.

Дети читают стихотворение «Ладога, 1941 год» автор А.Прокофьев.

Чтец № 1: Мы постучали в Ладогу,

В просторы льда,

И Ладога ответила нам тогда:

- Давай, давай я рядом,

И я помочь могу,

И вместе с Ленинградом

Ударю по врагу!-

Чтец № 2: Ударила, ударила,

Страдала за него,

И ей любовь подарена

Народа моего

И, с ним победу празднуя,

Вольна и велика,

Дорогой жизни названа,

И это на века!

Чтец № 3: Лети, Дорога жизни,

Во весь опор,

Советской Отчизне, служи, шофер!

Служи стране огромной,

Будь рад подсобить,

Служи, где воют бомбы,

Готовые убить.

Чтец № 4: Фашист грозит удавкою,

А ты вези муку,

Вези ее добавкою

К голодному пайку.

К голодному, холодному,

К такому, что невмочь,

Вези в беду народную,

В горячечную ночь!

Ведущий: За время блокады суточная норма хлеба в декабре 1941-го года рабочим составляла 250 граммов, всем остальным 125 граммов. Хлеб был черный, клейкий, похожий на глину. Положите его на ладонь, попробуйте представить, что в течение полудня не будет никакой еды, кроме

этого кусочка хлеба. И так – более полугода.

(Раздать некоторым зрителям ломтики черного хлеба, соответствующие пайковой норме, постараться съесть этот хлеб в тишине ).

Песня

Ведущий. Да, много трагических лиц у войны – одно из них женское. Но есть еще более потрясающее детское личико Тани Савичевой – девочки из блокадного

Ленинграда, которая вела дневник.

(На сцене закутанная в платок девочка, она сидит за столом и при свете огарка свечи пишет)

Таня Савичева. Я – ленинградская школьница Таня Савичева. Таких, как я, было очень много. Во время блокады я вела дневник. Вот записи из него: «Женя умерла 28 декабря в 12.30 утра. 1941 год. Женя – это моя сестра. Бабушка умерла 25 января в 3 часа. 1942 год. Лека умер 17 марта в 5 часов утра. 1942 год. Лека – это мой брат. Дядя Вася умер 13 апреля в 2 часа ночи. 1942 год. Дядя Леша – 10 мая в 4 дня. 1942 год. Мама – 13 мая в 7.30 утра. 1942 год. Савичевы умерли. Умерли все. Осталась одна Таня».

Дети читают стихотворение «Таня Савичева» автор С. Смирнов.

Чтец № 1: На берегу Невы,

В музейном зданье,

Хранится очень скромный дневничок.

Его писала Савичева Таня.

Он каждого пришедшего влечет

Чтец №2: Пред ним стоят сельчане, горожане.

От старца-

До наивного мальчика,

И письменная сущность содержания

Ошеломляет души и сердца.

Ведущий. Беззащитный маленький ребенок перед лицом жестокой войны. Что может быть страшнее страданий невинного ребенка? Не дай нам, Бог, чтобы это повторилось.

Ведущий. В ознаменование окончательного снятия блокады 27 января 1944 года в Ленинграде был дан салют.

Дети читают стихотворение «27 января. 1944 год» автор Ю.Воронов.

Чтец №1: За залпом залп.

Гремит салют.

Ракеты в воздухе горячем

Цветами пестрыми цветут.

А ленинградцы-

Тихо плачут.

Чтец №2: Ни успокаивать пока,

Ни утешать людей не надо.

Их радость слишком велика-

Гремит салют над Ленинградом.

Чтец №3: Рыдали люди, и поют,

**ГАЛЕРЕЯ МЕТОДИЧЕСКИХ ИДЕЙ**

И лиц заплаканных не прячут.

Сегодня в городе-Салют!

Сегодня ленинградцы

Плачут...

Ведущий. В память о жертвах голодной зимы 1941 – 1942 г.г. на Пискаревском кладбище Ленинграда теперь горит неугасающий священный огонь.

Дети читают стихотворение Ю.Воронова.

Чтец №1: В блокадных днях

Мы так и не узнали:

Меж юностью и детством

Где черта?...

Нам в сорок третьем

Выдали медали.

И только в сорок пятом – паспорта.

Чтец №2: И в этом нет беды...

Но взрослым людям,

Уже прожившим многие года,

Вдруг страшно оттого,

Что мы не будем

Ни старше, ни взрослее,

Чем тогда ...

Дети читают информацию о блокадном Ленинграде.

Чтец № 1: В блокадном Ленинграде работали театры: Театр Краснознаменного Балтийского флота, Театр Музыкальной комедии, Театр им. Ленинского Комсомола.

Чтец № 2: В осажденном городе работали библиотеки и книжные магазины. Печатались книги.

Чтец № 3: Большое значение имела работавшая весь период блокады радиотрансляционная сеть. Передавались сводки с фронта.

Чтец № 4: Одновременно велась учебная работа. Важной частью блокадного Ленинграда была академическая и вузовская наука.

Чтец № 5: Было перевезено свыше 1.6 млн. тонн грузов, эвакуировано около 1.4 млн. чел., от голода погибло 641 803 чел.

Песня «День Победы»

Ведущий. Героическая защита Ленинграда вошла в историю нашей Родины как пример величайшей стойкости, мужества и советского патриотизма.

**Цель:**

Способствовать формированию у воспитанников социально-значимых патриотических ценностей и осознанию воспитанниками значимости Победы советского народа в ВОВ. Прививать уважение к людям старшего поколения и чувство гордости за город, в котором они живут.

**Задачи:**

1. Образовательные:



**ГАЛЕРЕЯ МЕТОДИЧЕСКИХ ИДЕЙ**

- Изучение истории Ленинграда и его исторического прошлого.
- Закрепление знаний у детей о памятных датах.
- Обогащение знаний у детей о великом подвиге ленинградцев с помощью изучения исторических справок и стихотворений.
- Расширение словарного запаса у детей за счет введения новых слов и понятий.

**2. Воспитательные:**

- Воспитание чувства патриотизма и гордости за родной город.
- Прививание детям чувства глубокого уважения и почитания к людям, пережившим страшные дни войны.
- Воспитание культурно- этических норм.
- Воспитание чувства коллективизма.

**3. Коррекционно- развивающие:**

- Развитие памяти и внимания.
- Пробуждение к адекватным эмоциям во время проведения мероприятий, связанных с военно-историческим прошлым нашего народа.

**Предварительная работа:**

1. Подбор материала.
2. Подбор музыкального сопровождения.
3. Заучивание стихотворений и исторических сведений.
4. Репетиции.

**Оборудование:** оформление сцены, рисунки детей, магнитофон, свечи, фонограмма, цветы ветеранам.

**СПИСОК ЛИТЕРАТУРЫ**

1. Молчанов А.В., *Героическая оборона Ленинграда-документальная памятка*. – СПб.: ООО «Издательство Русь», 2004. – С. 3-54.
2. Ольга Берггольц. *Лучшие стихи о войне. Февральский дневник*. – М.: Издательство: «Клевер-Медиа-Групп», 1981. – С. 39-43.
3. *Песня Победы: Стихотворения*. – Л.: Детская литература, 1985.
4. Козлова М.А., *Классные часы. Внеклассная работа*. М.: Издательство «Экзамен», 2011.

**Логинова Наталья Владимировна,**

*преподаватель иностранного языка,  
ГОУ СПО «Кузнецкий индустриальный техникум»,  
г. Новокузнецк, Кемеровская область*

**МЕТОДИЧЕСКАЯ РАЗРАБОТКА ОТКРЫТОГО УРОКА ПО ТЕМЕ  
«ПУТЕШЕСТВИЕ В СТРАНУ «ELECTRICAL ENGINEERING»**

**Ц**ель методической разработки: представить опыт проведения открытого урока по обобщению профессионально-направленного модуля рабочей программы дисциплины ОГСЭ.03 Иностранный язык для специальности 13.02.11 Техническая эксплуатация и обслуживание электрического и электромеханического оборудования (по отраслям) с использованием элементов дистанционного обучения, технологии Web-квест.

Изменения в системе образования продиктованы введением в действие с 1 сентября 2013 года Федерального закона N 273-ФЗ «Об образовании в Российской Федерации» (далее – ФЗ «Об образовании в РФ») [5].

Согласно статье 13 п.2 ФЗ «Об образовании в РФ» при реализации образовательных программ должны использоваться различные образовательные технологии, в том числе дистанционные образовательные технологии, электронное обучение [5].

Применение на уроках иностранного языка элементов дистанционных образовательных технологий, в частности технологии Web-квест (<https://sites.google.com/site/sajtdlausp/home>), способствует изменению отношения студентов к дисциплине «Иностранный язык», повышают их познавательный интерес и мотивацию, позволяют интенсифицировать процесс обучения и, как следствие, повысить качество знаний по дисциплине.

Web-квест является одним из интерактивных методов проблемного обучения, поскольку ориентирован на более широкое взаимодействие студентов не только с преподавателем, но и друг с другом, а также направлен на доминирование активности студентов, их поисковую и самостоятельную деятельность.

Технология Web-квест способствует развитию общих компетенций студентов (далее – ОК): ОК 2. Организовывать собственную деятельность, выбирать типовые методы и способы выполнения профессиональных задач, оценивать их эффективность и качество; ОК 3. Принимать решения в стандартных и нестандартных ситуациях и нести за них ответственность; ОК 4. Осуществлять поиск и использование информации, необходимой для эффективного выполнения профессиональных задач, профессионального и личностного развития; ОК 5. Использовать информационно-коммуникационные технологии в профессиональной деятельности; ОК 6. Работать в коллективе и команде, эффективно общаться с коллегами, руководством, потребителями; ОК 7. Брать на себя ответственность за работу членов команды (подчиненных), результат выполнения заданий [4].

Урок обобщения и систематизации знаний по теме «Путешествие в страну «Electrical Engineering» с элементами дистанционного обучения является ярким примером этого. Он и рассматривается в данной методической разработке.

*Тема урока «Путешествие в страну «Electrical Engineering»* выбрана не случайно и является логическим завершением профессионально-направленного модуля «Оборудование, работа». Она тесно связана с будущей специальностью студентов, является для них лично-значимой и актуальной.

*Цель и задачи урока* – это тот ключевой результат, к которому должны стремиться и преподаватель, и студенты. В связи с этим определена *цель урока*: формирование коммуникативной компетенции и обобщенных знаний по профессионально-направленному модулю «Оборудование, работа». Коммуникативная компетенция включает в себя речевую, социокультурную и учебно-познавательную, что соответствует содержанию рабочей

программы.

В связи с целью выдвинуты следующие задачи урока. *Образовательная задача:* обобщить и уметь применить полученные знания по профессионально-направленному модулю «Оборудование, работа» в новой ситуации. *Практические задачи* предусматривают совершенствование навыков монологической и диалогической речи с использованием профессионально-ориентированной лексики по модулю «Оборудование, работа», формирование практических умений и навыков студентов в чтении, переводе и аудировании с использованием изученных грамматических конструкций в страдательном залоге. *Развивающие задачи:* создать условия для развития внимания студентов с использованием Web-квеста, развивать умение мыслить, сравнивать и обобщать изученное. *Воспитательные задачи* предусматривают содержание учебного материала, методов обучения, форм организации познавательной деятельности студентов, направленных на формирование и развитие определенных качеств личности, кроме того, это воспитание в тех отношениях, с которыми студенты сталкиваются на уроке: воспитание трудолюбия и взаимопомощи при работе в группах.

Основной формой организации учебных занятий в ГОУ СПО «Кузнецкий индустриальный техникум» традиционно является урок. Поэтому для преподавателей является важным овладение методикой подготовки и планирования урока.

1. *Организационный момент* состоит из приветствия, беседы о самочувствии, дате, времени года, погоде и постановки целей и задач урока. Используются разные режимы работы  $T \rightarrow S1, S2, S3$  и  $S1 \rightarrow S2 \rightarrow S3$ . Для стимулирования мотивации студентов и создания условий для возникновения внутренней потребности их включения в учебную деятельность, для самостоятельного формулирования студентами целей и задач урока рекомендуем использовать рефлексивный прием развивающего обучения «*Дерево цели*»

(<https://docs.google.com/drawings/d/1czPw9cM1kClvEjytE2KpIS5TcLMW2oLXj-jePAuzO7I/edit>).

2. *Актуализация знаний* с помощью игрового приема «Бродилка», направленного на повторение технических терминов по специальности, проходит в быстром темпе и очень активизирует студентов. На данном этапе урока осуществляется межпредметные связи с дисциплинами «Физика», «Электротехника», «Электроснабжение».

3. *Обобщение и систематизация знаний* по теме «Путешествие в страну «Electrical Engineering» проходит в несколько этапов.

3.1. Повторение страдательного залога с помощью фронтального теста помогает провести параллель с ранее изученным материалом, проанализировать употребление страдательного залога и побуждает студентов к индивидуальной самостоятельной деятельности – выполнению электронного тестирования. На данном этапе урока осуществляются межпредметные связи со специальными дисциплинами и жизнью.

3.2. Работа с Web-квестом – проблемным заданием с элементами ро-

левой игры, для выполнения которого используются информационные ресурсы интернета [2]. В качестве самостоятельного домашнего задания студентам предлагалось разбиться на группы путешественников: историки, физики и техники-электрики; найти информацию согласно предложенным преподавателем заданиям и подготовить мини-проекты для представления и защиты на итоговом занятии

(<https://sites.google.com/site/sajtdlausp/zadanie>). Мини-проекты могли быть представлены по выбору студентов в форме буклета, мультимедийной презентации или постера. При составлении итоговых работ студентам также предлагалось обратить внимание на критерии оценивания проектов (<https://docs.google.com/forms/d/1dGYcchlp1Y2HJgiHOYDQRoVEraBME0Eek8P6tuEVJk0/viewform>). Группы путешественников работали над своими проектами дистанционно, то есть отдаленно друг от друга, а преподаватель корректировал их работу также дистанционно, оставляя соответствующие комментарии. На данном этапе урока осуществлялись межпредметные связи с дисциплинами «История», «Русский язык», «Информатика», «Электротехника», специальными дисциплинами и жизнью.

3.3. *Защита мини-проектов* является итогом всего сделанного (<https://sites.google.com/site/sajtdlausp/rezultaty>). Студенты работают в команде, анализируют и оценивают услышанную информацию, задавая уточняющие вопросы. Затем заполняют on-line таблицу самооценки и оценивания работы групп

([https://docs.google.com/spreadsheets/d/16EP9K9zt78zcBHCYioKHEot\\_G1Xx-XWNW2\\_FtOQqHvA/edit#gid=0](https://docs.google.com/spreadsheets/d/16EP9K9zt78zcBHCYioKHEot_G1Xx-XWNW2_FtOQqHvA/edit#gid=0)).

4. *Домашнее задание*: заполнить on-line анкету рефлексии урока (<https://docs.google.com/forms/d/1WiF43dBaggpDgeq6khXUKuZ-vXOjHzviL8QU0sjFVrY/viewform>).

5. *Подведение итогов урока*, состоящее из рефлексии достижения цели, рефлексии деятельности и выставления оценок, направлено на осмысление всего урока. Предлагаем вернуться к «Дереву цели»: каждый студент анализирует свою поставленную цель и озвучивает, достигнут ли конечный результат. Это помогает преподавателю обратить внимание на то, что не удалось осуществить на уроке и учитывать это при планировании дальнейших уроков.

6. *Рефлексия деятельности* (прием «незаконченного предложения») помогает преподавателю выяснить, как студенты осознали содержание пройденного на уроке материала.

7. В конце урока проведена *рефлексия эмоционального состояния* студентов. Используется игровой прием с солнышком. Студентам предлагается разместить лучики на солнце (веселом или грустном) согласно своему настроению.

Методическая разработка адресована преподавателям иностранного языка, внедряющим в воспитательно-образовательный процесс элементы дистанционных образовательных технологий, проблемного, игрового и развивающего обучения.

С полной версией работы, в которой представлены обоснования методики планирования урока, технологическая карта и самоанализ компетентностно-ориентированного урока, рекомендуем ознакомиться, перейдя по ссылке

<https://docs.google.com/file/d/0B3WUJt4FrSx2MERBWDdFbWh4aE0/edit>.

**СПИСОК ЛИТЕРАТУРЫ**

1. Веб-квесты [Электронный ресурс]. – Режим доступа: <https://sites.google.com/site/tkvgelearning/webservices/quest>.
2. Логинова, Н.В. Web-квест «Путешествие в страну «Electrical Engineering» [Электронный ресурс] / Н.В. Логинова. – Режим доступа: <https://sites.google.com/site/sajtdlausp/home>.
3. Махмутов, М.И. Педагогические технологии развития мышления [Текст] : учеб. пособие / М.И. Махмутов, Г.И. Ибрагимов. – Казань: ТГЖИ, 1993. – 88 с.
4. Федеральный государственный образовательный стандарт среднего профессионального образования по специальности 13.02.11 Техническая эксплуатация и обслуживание электрического и электромеханического оборудования (по отраслям) [Электронный ресурс]. – Режим доступа: <http://www.garant.ru/products/ipo/prime/doc/70627340/#ixzz3ZApANiGY>.
5. Федеральный закон N 273-ФЗ «Об образовании в Российской Федерации» [Электронный ресурс]. – Режим доступа: <http://www.zakonrf.info/zakon-ob-obrazovanii-v-rf/>.
6. Что такое образовательный веб-квест? [Электронный ресурс]. – Режим доступа: <http://project.457spb.ru/DswMedia/kvesttexnologiya.pdf>.

**Наумова Надежда Михайловна,**

*преподаватель,*

*ГАОУ КО СПО «Калужский базовый медицинский колледж»,*

*г. Калуга*

**РАЗВИТИЕ ТЕХНИКИ УСТАНОВЛЕНИЯ КОНТАКТА  
И АКТИВНОГО СЛУШАНИЯ**

**Т**ема предыдущего занятия: «Противостояние манипуляции в общении».

Тема следующего занятия: «Особенности профессионального общения медицинского работника».

**Тип занятия:** совершенствования знаний, умений и навыков.

**Вид занятия:** практическое занятие.

**Цели занятия:**

**Образовательные цели:**

Систематизация знаний учащихся по психологии слушания. Содействие формированию техник слушания, умения устанавливать и поддерживать оптимальный контакт с пациентами, правил ведения беседы.

**Развивающие цели:**

Содействие развитию профессиональных умений в общении, коммуникативных навыков. Развитие умения слушать, эффективно вести беседу.

**Воспитательные цели:**

Воспитание культуры профессионального общения, уважения к собеседнику. Развитие профессиональной рефлексии. Способствование спло-

чению коллектива.

**Внутрипредметные связи:** «Конфликт в профессиональной деятельности»; «Особенности профессионального общения медицинского работника»; «Культура профессиональной коммуникации медицинского работника».

**Межпредметные связи:** профессиональный язык и культура речи, раздел психологии медицинская психология.

**Оборудование урока:** раздаточный материал с диагностической методикой «Умеете ли Вы слушать?», таблица «Хороший и плохой слушатель» (мультимедиа), раздаточный проверочный тест «Умение слушать», материал сообщений студентов, памятки студентам об эффективном слушании.

**Структура занятия:**

**1. Организационный момент** (1 мин)

**2. Актуализация знаний**

- Сообщение темы, целей и плана урока (3 мин)
- Фронтальный опрос с целью контроля (15 мин)

**3. Формирование знаний и навыков**

- Сообщения студентов по правилам слушания (10мин)
- Психологические упражнения на развитие техник слушания другого.

Моделирование возможных ситуаций общения в медицинской среде. (15 мин)

- Тестирование. Определение уровня развития умения слушать (10 мин).

- Заполнение таблицы «Характеристики хорошего и плохого слушателя» для систематизации и обобщения знаний(20 мин)

- Сообщение преподавателя по методам развития умения слушать (10 мин)

**4. Контроль знаний** в форме тестирования. Проверочный тест «Умение слушать» (5 мин)

**5. Подведение итогов** (1мин)

**6. Домашнее задание** (1 мин)

**Ход занятия.**

**1. Организационный момент.** Мобилизация аудитории. Проверить готовность студентов к проведению занятия.

**2. Объявление темы, постановка цели, мотивация**

Цели сегодняшнего занятия:

- Систематизировать и обобщить материал по теме
- Углубить знания по психологии слушания
- Научиться применять разные техники слушания
- Определить уровень развития умения слушать.
- Формировать умение отличать плохого и хорошего слушателя
- Продолжить формировать умение учитывать индивидуальные особенности человека в процессе общения

- Познакомиться с особенностями слушания публичного выступления
- Познакомиться с методами развития умения слушать

### **3. Актуализация знаний**

На доске: «Талантом собеседника отличается не тот, кто охотно говорит сам, а тот, с кем говорят другие» Лабрюйер.

Вступительное слово преподавателя:

Любая встреча медицинского работника с пациентом имеет важное значение для установления и поддержания оптимального психологического контакта. Пациент должен увидеть внимательное отношение к себе и искреннее желание помочь ему. Очень важно уметь выслушать пациента и отметить, что для него является самым важным, что впоследствии поможет и для установки первичного диагноза, в том числе психологического, и в процессе лечения.

К вербальным навыкам общения, которыми должен владеть медработник, относится искусство слушать. Это один из критериев коммуникбельности. Умение слушать в отличие от способности просто слышать предполагает наличие определенной дисциплины, требует усилий. Слушать и слышать – это не одно и то же. Часто общение бывает неэффективным вследствие того, что общающиеся люди слышат только сами себя.

Умение слушать – один из трудных аспектов общения. Наша тема имеет большое практическое значение. Сегодня мы познакомимся с процессом, техниками слушания, рассмотрим особенности слушания публичного выступления, проанализируем ваши навыки слушания с помощью психологических упражнений.

Фронтальный опрос.

Цель: контроль и актуализация знаний.

Вопросы:

1) Что называют умением слушать? (по Беркли-Ален)

Преподаватель: Гиппенрейтер считает, что активно слушать – значит «возвращать» человеку в беседе то, что он сам поведал, при этом обозначив его чувство. Активное слушание – отражение информации и отражение чувств говорящего.

2) Что такое слушание?

3) Что входит в структуру процесса активного слушания?

4) Экспериментально установлено, что при восприятии речи на слух человек достигает только 25% уровня эффективности за 10 мин. Что является причиной такого разрыва?

5) От каких факторов зависит эффективность процесса слушания?

6) Какие способности необходимо развивать у себя, чтобы эффективно слушать?

7) В зависимости от нашего собеседника и от той информации, которую получаем от него, мы применяем разные виды слушания. Какие вы знаете виды слушания?

Подведение итогов.

### **3. Формирование умений и навыков.**

Цель: Изучить правила слушания и научиться их применять. Определить уровень развития умения слушать. Рассмотреть характеристики хорошего и плохого слушателя, методы развития умения слушать, особенности публичного выступления.

Преподаватель: Итак, вы правильно назвали виды слушания. Разберем, как слушать активно, пассивно, каковы правила эмпатического слушания, какие существуют технические приемы эффективного слушания.

### **3.1 Сообщения 3 студентов с презентацией.** Темы сообщений:

1. « Как слушать активно?»
2. « Как слушать пассивно?»
3. «Правила эмпатического слушания.»

Важные моменты под запись. Раздача памяток.

Преподаватель: Давайте попробуем использовать эти правила.

### **3.2 Психологическое упражнение.** Техники слушания.

Цель: Научиться использовать различные техники слушания.

Упражнение выполняется в парах, где один рассказывает свою историю (реальную, вымышленную), другой слушает, выбирая технику слушания: пассивное, активное, эмпатическое. Разбираются ситуации общения в системах: фельдшер-фельдшер; фельдшер-пациент; фельдшер-врач; фельдшер-родственники больного; фельдшер-медицинская сестра. Возможные темы: опоздание, постановка диагноза, ожидание результатов анализов, отказ от лечения, тяжелый диагноз, конфликт с медперсоналом и т.д.

Вопросы для обсуждения:

Что было трудно?

Что было легко в упражнении?

Какие чувства возникали в ходе упражнения?

Было ли ощущение внимательного слушания, поддержки?

За счет каких действий партнера оно возникало?

Что помогало, что мешало?

Обсудите, почему была выбрана определенная техника слушания и как она помогла собеседнику?

Происходит обсуждение мнений по упражнению.

Выводы из упражнения:

В силу специфики профессии медработнику часто приходится вступать во взаимодействие с людьми, находящимися в состоянии сильного эмоционального возбуждения. В этом случае приемы активного слушания не срабатывают. В таких случаях эффективно пассивное слушание. В первую очередь нужно овладеть навыками пассивного слушания. Для пациента также важно, чтобы его поняли и разделили его чувства. Это дает ему ощущение облегчения. Вот почему так необходим навык эмпатического слушания, при котором медработник способен в какой-то мере испытывать те же чувства, что и пациент и подобно зеркалу, отражать их, чтобы он лучше понимал себя.

### **3.3 Психологический тест.** Интересно, умеете ли вы слушать? Дать



инструкцию к тесту « Умее ли Вы слушать?» Раздать тест. Оценить и интерпретировать результаты. Сделать вывод.

**3.4 Заполнение таблицы.** Преподаватель: Можно ли научиться слушанию? Давайте вместе заполним таблицу (под запись)

**Характеристики хорошего и плохого слушателя.**

Характеристики	Хорошие слушатели	Плохие слушатели
Сосредоточение		
Понимание		
Запоминание		
Оценка		
Эмпатическая реакция		

**3.5 Сообщение преподавателя.** Умение слушать также связано с произвольным сосредоточением внимания на речи собеседника. Добиться этого можно тремя методами:

1. Физически и психологически готовиться к слушанию. Принять позу слушателя.

2. Полностью переключиться с роли говорящего на роль слушающего.

3. Выслушать, прежде чем реагировать. Выработать привычку дотерпеть слушание собеседника до конца его речи.

Выделяют 4 вида активных ответных реакций в общении:

1. выяснение – обращение с целью уточнения слов собеседника

2. перефразирование – переформулировка того, что сообщают своими словами для проверки понимания.

3. отражение эмоций и чувств направлено на выяснение правильности его эмоционального состояния.

4. резюмирование – подытоживание основных идей и чувств говорящего.

Кроме того, выделяют два вида активного слушания: оценочное и безоценочное. В безоценочном слушании главное умение молчать, показать заинтересованность, не давать оценок собеседнику. Оценочное слушание целесообразно, когда сам пациент хочет оценки.

Вопрос: Как вы думаете, какое общение ценится в медицинской практике?

Вопрос: Вам часто приходится слушать публичные выступления (лекции, доклады). Какие вы знаете вспомогательные средства, улучшающие навыки слушания?

**4. Закрепление** Цель: контроль за усвоением материала

Проверочный тест «Умение слушать»

**5. Подведение итогов занятия. Выставление оценок.**

Вопросы:

Что нового вы узнали о процессе слушания? Можно ли научиться слушать?

Оценка работы учащихся.

Домашнее задание: учебник по психологии О.И. Полянцевой стр. 191-208, сделать конспект.

**СПИСОК ЛИТЕРАТУРЫ**

1. Ильин Е.П. Психология общения. – СПб.: Питер, 2011.
2. Ильин Е. П. Психология общения и межличностных отношений / Е.П. Ильин. – СПб.: Питер, 2009.
3. Руденко А.М. Психология для медицинских специальностей / А.М. Руденко, С.И. Самыгин. – Ростов-на-Дону: Феникс, 2009.
4. Шеламова, Г.М. Деловая культура и психология общения: учебное пособие / Г. М. Шеламова. – М.: Академия, 2009.
5. Ефимова Н.С. Психология общения. Практикум по психологии: учеб.пособие. – М.: ИД «Форум: ИФРА-М», 2010. – 192 с.
6. Романова Н.Н., Филиппов А.В. Культура речевого общения: этика, прагматика, психология: словарь. / Н. Н. Романова, А.В. Филиппов. – М.: Флинта, 2009.
7. Самойленко В.В. Этические принципы сестринского дела / В.В. Самойленко // Сестринское дело. – № 1. – 2009. – С. 21-23.

**ИНТЕРНЕТ – РЕСУРСЫ**

1. [www.medpsy.ru](http://www.medpsy.ru)
2. [www.psylib.org.ua](http://www.psylib.org.ua)
3. [www.flogiston.ru](http://www.flogiston.ru)

**Раимгулова Зулейха Фазыловна,**

*преподаватель математики,*

*ГАПОУ ТО «Тобольский многопрофильный техникум»,*

*г. Тобольск, Тюменская область*

**ТОЧКИ ЭКСТРЕМУМА. ЭКСТРЕМУМЫ ФУНКЦИИ**

**Ц**ели учебного занятия:

- Способствовать осмыслению связей нового материала и ранее изученного.

- Создать условия для осознания уже изученного материала и получение новой учебной информации;

- Показать практическую направленность данной темы.

Задачи учебного занятия:

Обучающие:

- Ввести понятия точки экстремума, экстремумы функции.

- Способствовать развитию навыков чтения графиков.

- Научить находить промежутки возрастания и убывания функции, применять эти знания в процессе решения тех или иных заданий.

Развивающие: Развивать логическое мышление через поисковые и проблемные ситуации, уметь выделять главное, проводить обобщение, делать верные логические выводы. Развивать познавательный интерес обучающихся. Показать межпредметную связь областей математики, физики, информатики, связь с жизнью.

- Отрабатывать приемы вычисленных навыков и рациональных приемов вычислений. Уметь работать с дополнительной литературой и Интер-

нетом. Способствовать развитию математической речи.

Воспитательные: Формировать мотивацию, интерес к предмету через содержание учебного материала.

- Воспитывать умение работать в коллективе, культуру общения, взаимопомощи.

- Воспитывать такие качества характера как настойчивость в достижении цели, умения не растеряться в проблемных ситуациях, желание познать новое, честность в оценке своих знаний, графическую культуру обучающихся, ответственность за результат своего труда.

Тип учебного занятия: Изучение нового материала.

Вид учебного занятия: Урок с применением ИТ

Методы обучения: объяснительно – иллюстративный (презентация, графики, электронный учебник), проблемно – поисковые, исследовательские, самостоятельная работа, словесно-наглядные, рассказ, беседа,

Форма учебной деятельности: фронтальная, групповая, индивидуальная.

Средства обучения: Мультимедийное оборудование; Электронные средства обучения (электронный учебник, презентация Power Point);

- Памятки для студентов – план урока.

- Наглядность (плакат для введения в новую тему, ключевые слова, слова осциллограф, кардиограф, график).

Метод контроля: устный.

При изучении темы формируются следующие компетенции:

ПК 2.1 Определять рациональный состав агрегатов и их эксплуатационные показатели.

ПК 4.1 Участвовать в планировании основных показателей машинно-тракторного парка сельскохозяйственного предприятия.

ПК 4.3 Организовать работу трудового коллектива

ПК 4.4 Контролировать ход и оценивать результаты выполнения работ исполнителями.

ПК 4.5 Вести утвержденную учетно-отчетную документацию.

Общие компетенции: ОК1, ОК2, ОК3, ОК4, ОК5, ОК6, ОК7, ОК8.

Ход урока

Организационный момент. Приветствие. Эпиграфом урока я взяла слова великого русского писателя Василия Шукшина (показать портрет В.Шукшина)

Слайд 1 «Кто смолodu думает и решает сам, тот потом становится надёжнее, крепче, умнее».

И вас я призываю на уроке не только слушать преподавателя, но и попытаться проявить самостоятельность при решении тех или иных заданий, проявите своё упорство, силу воли при достижении поставленной цели.

II. Подготовка к основному этапу занятия.

Актуализация знаний. Разминка.

Чтоб всё на уроке прошло без заминки, его мы начнём, ну конечно, с разминки.

ГАЛЕРЕЯ МЕТОДИЧЕСКИХ ИДЕЙ

- Что такое функция? Дать определение. Какие функции вы знаете? Что является графиком данных функций? И как называется эта функция?

а)  $y=2x+1$  (прямая) Линейная

б)  $y=2x^2+5$  (парабола), квадратичная (растяжение вдоль оси  $y$  и сдвиг по оси  $y$  на 5 единиц), г)  $y=3x^3$  (кубическая парабола), д)  $y=\frac{8}{x}$  (гипербола)

$y=\sin x$  (синусоида) (тригонометрические функции)

2. Работа с наглядностью (Стенд «Изучаем»)

- Графики каких функций изображены?

- Сравните чертежи. В чём их сходство?

- В каком из следующих рисунков изображены графики четной функции? Почему?

2. Устный счет. Вычислите значение функции  $y=\sqrt{x+9}$ , при  $x=-4$

- Найдите область определения функции. а)  $f(x)=3x^4+5$ ; б)  $f(x)=\frac{x}{x^2-49}$ ;

- Исследуйте функцию на чётность: а)  $f(x)=-6x$ ; в)  $f(x)=1-\cos x+\sin x$

Устно решите задачу: Задача 1. Какой путь преодолевает грузовая машина за 5 часов, если будет двигаться со скоростью 70 км/ч?

Задача 2. Сколько потребуется бензина водителю автомобиля, который преодолевает путь из Вагая в Сумкино и обратно в Вагай, если машина расходует 10 литров бензина на 100 км пути. Расстояние от Вагая до Сумкино 80 км?

Мотивация. Ребята, как вы видите, математика в вашей будущей профессии играет большую роль. Это – умение решать дорожно-транспортные задачи, делать элементарные вычисления по определению скорости, времени, пройденного пути, объема двигателя, расчеты по расходу горюче-смазочных материалов и т.д. Все это важный фактор в профессии механика, водителя.

Сегодня вы на уроке ещё раз убедитесь, что людям разных профессий нужна наука математика – царица всех наук.

III. Изучение новой темы.

Рассмотрим график некоторой функции  $y=f(x)$  и перечислим свойства данной функции. (плакат)

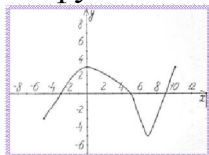

1)  $D(y)=[-5:10]$ ;  $E(y)=[-5:3]$

2) Нули функции: -3; 5; 9.

3)  $y>0$  на промежутке  $(-3:5)$ ;  $y<0$  на промежутке  $(5:9)$

4) функции возрастает на промежутках  $[-5:9] \cup [7:10]$ ;

функции убывает на промежутке  $[0:7]$

А теперь обратим внимание на те точки, где возрастание функции меняется убыванием и наоборот убывание – возрастанием.

При  $x=0$  возрастание функции сменяется убыванием, эта точка назы-

вается точкой максимума. Ребята как понимаете выражение «максимум усилий»?

При  $x=7$  убывание сменяется возрастанием, эта точка называется точкой минимума. Как понимаете выражение «опустился до минимума»?

В этих точках функция принимает наибольшее и наименьшее значения.

Как вы думаете, называется тема нашего урока?

(Обучающиеся попытаются назвать тему, цель урока). При изучении темы надо: Знать определения точек экстремума, определение возрастающей и убывающей функций. Уметь: Читать графики функций. Находить точки экстремума и экстремумы функций. Промежутки возрастания и убывания.

Работа с электронным учебником.

А сейчас посмотрим презентацию. Слайды 3,4,5,6 (обучающиеся делают соответствующие записи в тетрадях)

Презентация Катаргулова Альмира, где природные явления напоминают графики функций.

Высказывание: Мало иметь хороший ум, главное хорошо его применять. Р.Декарт

Применение знаний и умений при решении заданий.

1 группа «Знатоки» решают №77, стр.46 все 4 рисунка

2 группа «Умники» задание в презентации Слайд 12

Высказывание: Предмет математики столь серьёзен, что не следует упускать ни одной возможности сделать его более занимательным Б.Паскаль (Бриз Паскаль – великий французский математик, физик, литератор и философ)

Пословицы и поговорки. Какое из свойств тригонометрических функций вы видите в каждом из этих пословиц

- Повторенье – мать ученья. Ответ: периодичность

- Декабрь год кончает, а зиму начинает. Ответ: Возрастание и убывание функции

- Чем дальше в лес, тем больше дров. Ответ: Возрастание функции

Работа с дополнительным источником (Сборник задач профильной направленности М.И. Башмаков стр. 46). Рассмотрим свойства практических зависимостей.

1. Является ли периодическим следующее явление? Океанский прилив; сокращение сердечной массы; тиканье часов;

2. Является ли монотонной функция, выражающая зависимость: массы человека от его роста; настроения от времени суток; массы шарика от его объёма.

Любям каких профессий нужна данная тема «Функции, свойства функции»? Преподавателям физики, математики, электротехники (Сила тока, электрические колебания, гармонические колебания, амплитуда, частота и т.д.). Врачам, работникам метеоцентра, синоптикам (Колмогоров стр.53)

Существуют многочисленные приборы-самописцы, это например, осциллографы, на экранах которых электрические колебания преобразуются

**ГАЛЕРЕЯ МЕТОДИЧЕСКИХ ИДЕЙ**

в наглядные графические изображения. Другим примером прибора, позволяющего получить наглядное графическое описание, служит кардиограф; «прочитывая» полученную с его помощью кардиограмму, врачи делают выводы о состоянии сердечной деятельности.

Прочитать: №79, стр.47, учебник Алгебра и начала анализа автор А.Н.Колмогоров. Презентация на тему «Обратные функции».

У. Итог урока. Оценки за урок.

Рефлексия. Шел мудрец, а навстречу ему 3 человека, которые везли под горячим солнцем тележки с камнями для строительства. Мудрец остановился и задал каждому по вопросу. У первого он спросил: «Что ты делал целый день?». И тот с ухмылкой ответил, что целый день возил проклятые камни.

У второго мудрец спросил: «А что ты делал целый день?» и тот ответил:

«А я принимал участие в строительстве храма». А третий улыбнулся, его лицо засветилось радостью и удовольствием: «А я добросовестно выполнял свою работу».

Самооценка по притче. Возил проклятые камни –«3»

Принимал участие в строительстве храма –«4»

Добросовестно выполнял свою работу –«5».

**СПИСОК ЛИТЕРАТУРЫ**

1. Колмогоров А.Н. Алгебра и начала математического анализа. 10-11 классы: учеб. Для общеобразоват. Учреждений с прил. на электронном носителе/ [А.Н.Колмогоров, А.М. Абрамов, Ю.П. Дудницын и др.]: под редакцией А.Н. Колмогорова. – 20-е изд. – М.: Просвещение, 2011. – 384 с.: ил. – ISBN 978-5-09-025178-5.

2. Башмаков М.И. Математика. Сборник задач профильной направленности: учебное пособие для учреждений нач. и сред. Проф. Образования / Башмаков М.И. – М.: Издательский центр «Академия», 2012. – 208 с.

3. Федеральный центр информационно-образовательных ресурсов. – Режим доступа: <http://fcior.edu.ru>

4. Электронный учебник. Колмогоров А.Н. Алгебра и начала математического анализа. 10-11 классы.

**СОВРЕМЕННЫЙ УРОК**

*Андрошина Ирина Александровна,  
учитель русского языка и литературы,  
КГБОУ «Спасская КШИ»,  
г.о. Спасск-Дальний, Приморский край*

**КОНСПЕКТ УРОКА РУССКОГО ЯЗЫКА**

Урок русского языка проводился в специальной (коррекционной) школе восьмого вида для детей с нарушением интеллекта в 6 классе. Данный урок был приурочен двум датам: «Году литературы» и 70-летию Великой Победы. Урок был необычен тем, что вместо учебника «Русского языка», на партах лежал учебник «Чтение». В наших учебниках «Чтение» также есть произведения, которые посвящены ВОВ. Так на практической самостоятельной работе в произведении М.Дудина «Наши песни спеты на войне», ребята находили самостоятельно словосо-

**ГАЛЕРЕЯ МЕТОДИЧЕСКИХ ИДЕЙ**

четания: прил.+сущ. и их разбирали. По типу это был урок закрепления знаний и выработка умений. Целью моей работы было: создание условий для проявления познавательной активности учеников на уроке и формирование у учащихся 6 класса в предметной области «Русский язык» по теме: «Правописание падежных окончаний в именах прилагательных» самых элементарных образовательных компетенций:

- информационной;
- языковой-правописной, включающих в себя знания и умения пользоваться ими для достижения орфографической, пунктуационной и речевой грамотности;
- лингвистической, обеспечивающей развитие логического мышления, памяти; коммуникативной, предполагающей овладение всеми видами речевой деятельности, культуры речевого поведения;
- социокультурной – это проявление интереса и отношение к русскому языку, воспитание чувства патриотизма;
- рефлексивной.

Данный урок очень понравился как ребятам, так и моим коллегам.

**КОНСПЕКТ УРОКА РУССКОГО ЯЗЫКА**

**Тема:** «Правописание падежных окончаний имён прилагательных».

**Тип урока:** урок закрепления и развития знаний, умений, навыков.

**Цель урока:** создание условий для **закрепления умения** правильно писать падежные окончания имён прилагательных.

**Задачи урока:**

**Образовательные:** закрепить умение у учащихся правильного написания окончаний имён прилагательных, умение применять знания, полученные при изучении темы «Склонение имён прилагательных».

**Коррекционно-развивающие:** развивать умения работать по алгоритму, самостоятельно осуществлять перенос полученных знаний в выполнении различных заданий; развивать речь, память, внимание, мышление; формирование навыков самоконтроля и самооценки, активизация познавательной деятельности.

**Воспитательные:** воспитывать интерес к предмету, воспитывать умение чувствовать, сопереживать, умение работать в паре, в коллективе.

**Формы:** коллективная, в паре, индивидуальная.

**Методы:** беседа, демонстрация, самостоятельная работа.

**Методы обучения:** репродуктивный, проблемный, частично-поисковый.

**Оборудование:** презентация со слайдами; отрывки из стихотворений поэтов военного времени, звукозапись-минус «Священная война», учебник «Чтение» – для 6 класса специальных (коррекционных) образовательных учреждений VIII вида

**Ход урока**

**I. Мотивирование к учебной деятельности.**

**Цель:** создание условий для возникновения у учеников внутренней потребности включения в учебную деятельность.

**ГАЛЕРЕЯ МЕТОДИЧЕСКИХ ИДЕЙ**

**Учитель:** Дорогие, ребята! Я улыбнусь вам, а вы улыбнитесь своему соседу по парте. Пусть улыбка поможет легко и радостно трудиться на уроке. Садитесь. Сегодня вы не принесли на урок учебники русского языка. Вместо него у вас на партах учебники «Чтение». Как вы думаете, удастся ли нам провести урок без русского языка? Ведь теперь нужно полагаться только на свои знания и умения. *(Ответы детей)* Я желаю вам удачи, чтобы на этом уроке у нас всё получилось! Откройте тетради, запишите число, классная работа. Начнём с минутки чистописания. **Слайд № 1**

**Чистописание**

ого его ому ему ой ая ое им ом ою

Что за буквосочетания? Как они называются? *(Окончания)* Запишите их до конца строчки в тетрадях.

**II. Формулирование темы, цели урока учащимися, уточнение темы, цели учителем.** *Учащиеся в коммуникативной форме обдумывают учебные действия: формулируют и согласовывают тему урока, ставят цель, выбирают качество, которое поможет им для достижения цели. Процессом руководит учитель:*

Давайте попробуем сформулировать тему урока. Определите, какой части речи данные окончания *(Окончания имён прилагательных)*. Какие это окончания? *(Падежные)*. вспомните, какую тему мы рассматривали на протяжении вот уже 25 уроков? *(Ответы детей)*

**Учитель: Тема урока:** «Правописание падежных окончаний имён прилагательных»

Приём «Яркое пятно» – сформулируйте цель урока, исключив лишнее. Что нам предстоит делать? *(Ответы детей)*

изучить

повторить

**закрепить**

А что же будете закреплять, выполняя упражнения по этой теме? С помощью слов «помощников» определите то качество, которое нужно будет вырабатывать у себя. *(Ответы детей)*

**умение навык знание**

Верно – **умение в работе родится** – так говорится и в пословице.

**Цель урока:** закрепить умения правильно писать падежные окончаний в именах прилагательных.

Всю работу на уроке мы с вами будем выполнять на примере литературы о войне.

**Слайд № 2**

**III. Актуализация знаний.**

**Учитель:** 2015 год – в целях привлечения внимания общества к литературе и чтению Президентом России Владимиром Путиным объявлен – Годом литературы. Слову, книге, литературе в нашей стране уделяется очень много и не зря говорят:

Жизнь коротка и быстротечна,

И лишь литература вечна.



А литература о войне – это дань памяти подвигу русского народа, подвигу русского солдата. Эту эстафету памяти мы просто обязаны передавать следующим нашим поколениям. В этом году наша многонациональная страна 9 мая будет отмечать праздник – 70 лет Великой Победы над фашизмом. 22 июня 1941 год – начало войны. Этой памятно-трагической дате посвятил стихотворение, которое так и называется «**22 июня**» советский поэт – **Вадим Сергеевич Шефнер**. (*Чтение учителем*)

Не танцуйте сегодня, не пойте.

В предвечерный задумчивый час

Молчаливо у окон постоите,

Вспомните погибших за нас.

**1 задание:** «Лови ошибку!» коллективная работа у доски. В данных строках стихотворения имеются ошибки, найдите эти «опасные места», исправьте у доски комментируя правила. Исправленные слова записать в тетрадь.

Так как нам придётся много работать с доской - сделаем гимнастику для глаз.

#### IV. Закрепление изученного материала.

##### Слайд № 3

**Учитель:** в этот день – 22 июня 1941 года все писатели Москвы собрались как по боевой тревоге, на митинг. С краткой речью выступил русский советский писатель **Александр Александрович Фадеев**: «**Писатели Советской страны знают место в этой решительной схватке**. Многие из нас будут сражаться с оружием в руках, многие будут сражаться пером».

**2 задание:** работа коллективная у доски, в парах. Списывать первое предложение, определить и подчеркнуть главные члены предложения (подлежащее и сказуемое), найти в предложении имена прилагательные, подчеркнуть их, найти сущ. с которым связаны данные прилагательные. (*Эта работа выполняется у доски*). (*Затем работают за партами парами* - девочки разбирают первое словосочетание, мальчики второе, обмениваются тетрадями, выполняют взаимопроверку, исправляют ошибки.

##### Слайд № 4

**Учитель:** перо было приравнено к штыку, поэзия надела фронтовую шинель и шагнула в бой. Уже на четвёртый день войны в газетах «Красная Звезда» и «Известия» было опубликовано стихотворение русского советского поэта **Василия Ивановича Лебедева-Кумача** «**Священная война**». (*Звучит минусовка «Священная война»*.) Вскоре композитор **Александров** написал музыку на эти стихи. А **27 июня** ансамбль Красной Армии **впервые** исполнил эту песню перед бойцами, отправлявшимися на фронт.

**3 задание:** работа письменная с проверкой. (Задание выполняется по вариантам – I В., II В.) Прочитать строки стихотворения, строки стихотворения записать в тетрадь, вставляя окончания. На прилагательных написать вопрос и определить падеж.

Вставай, страна огромн..., С фашистск... силой тёмною,

Вставай на смертн... бой С проклят... ордой!

ГАЛЕРЕЯ МЕТОДИЧЕСКИХ ИДЕЙ

**Проверка** – зачитывание своих работ.

**Физминутка**

**Учитель:** вы знаете, ребята, наши воины одержали победу над врагом, потому что всегда неукоснительно, без пререканий выполняли приказы и команды командиров. Сегодня я ваш командир, проверю не только как вы выполняете команды, но и ваше внимание:

1. Руки на пояс! (Я опускаю руки вниз.)
2. Наклоны вправо! (Хлопаю справа.)
3. Наклоны влево! (Хлопаю слева.)
4. Круговые вращения головой! (Вращаю кистями рук.)
5. Присели! (Делаю рывки руками.)
6. Ровно встали, правильно сели. Молодцы!

**Учитель:** мы привыкли к тому, что на войне нет места нежности, а слово «герой» в нашем понимании – это обязательно боец, солдат, словом, мужчина, но мало кому известны имена тех девчонок, которые прямо с выпускного бала попали на войну. Каждая из них была солдатом, без которой, быть может, и не было бы победы. **И вот худенькая девушка**, в возрасте 17 лет, находится на линии фронта – поэтесса – **Юлия Владимировна Друнина**.

**4 задание:** работа коллективная у доски. Прочитать стихотворение, выписать словосочетания **прил. + сущ.**, распределяя в 3 столбика (*м.р. ед. ч, ж.р. ед.ч., мн. ч.*) вставить окончания, определить падеж имён прилагательных.

**ЗАПАС ПРОЧНОСТИ**

До сих пор не совсем понимаю,

Как же я, и худа, и мала,

Сквозь пожары **к победн... Маю**

**В кирзачах стопудов...** дошла.

И откуда взялось столько силы

Даже в самых слабейших из нас?..

Что гадать!— Был и есть у России

**Вечн... прочности вечн... запас.** Юлия Друнина

**Орфографическая работа:** кирзачи – армейские сапоги, сшитые из кирзы – материала на основе многослойной хлопчатобумажной ткани, обработанной плёнкообразующими веществами.

**V. Самостоятельная работа с книгой.**

**Слайд № 5**

**Учитель:** Анна Андреевна Ахматова, Ольга Федоровна Берггольц, Михаил Александрович Дудин - стали поэтическим и суровым нервом блокадного Ленинграда. Их оружием было **слово**. Их стихи знали и ждали... Откройте учебники «Чтение» на стр. 205, давайте прочитаем стихотворение М. Дудина **«Наши песни спеты на войне»**, я начну, а вы продолжите. Кому посвящено это стихотворение? (*Ответы детей.*)

**Объясните смысл выражений:** *седина отсчитывает даты, сквозит тревогою уют.*

**5 задание:** самостоятельная работа с книгой. Списать в тетрадь 1 и 2 столбики, найти словосочетания прил. + сущ., самостоятельно их разобрать.

Седина отсчитывает даты,  
И сквозит тревогою уют.  
В одиночку **стар... солдаты**  
**Песни позабыт... поют.**

Может, так, а может, к непогоде  
Ноют раны **у сед... солдат.**  
Песни тоже вроде бы не в моде,  
Вроде устарели, говорят.

**Проверка.**

**VI. Д/З. Итог урока.**

**Учитель:** ребята, мы сегодня говорили о немногих известных и неизвестных вам поэтах. Но вы, наверное, поняли, что именно в литературе отражены самые первые впечатления о войне. Память поэтов военного времени о той страшной войне помогла создать во имя солдата-героя, народа-героя такие произведения, которые спустя много лет после войны не оставляют человека быть равнодушными. И мы с вами, конечно же, не остались равнодушными, проводя этот урок. Какую же цель мы ставили на уроке? Удалось ли нам её достичь? Как определить окончание прилагательного? (*По окончанию вопроса*) А как определить грамматические признаки прилагательного? (*По существительному*).

**Оценки.**

**VII. Рефлексия учебной деятельности.**

**Учитель:** смогли мы провести урок, без учебника русского языка полагаясь на свои знания и умения?

Что на уроке было интересным?

Какое задание вам больше понравилось?

Какое задание вызвало затруднение?

Кому было трудно выполнять задания? С затруднениями мы еще поработаем дополнительно. Перед вами лесенка. Определите, на какой ступеньке сегодня находитесь вы.

1

2

3

1. Умею и выполняю отлично.

2. Выполняю хорошо, но могу лучше.

3. Пока испытываю трудности.

*Дымарёнок Елена Дмитриевна,  
учитель-дефектолог,*

**МЕТОДИЧЕСКАЯ РАЗРАБОТКА ИНДИВИДУАЛЬНОГО ЗАНЯТИЯ  
ПО ФОРМИРОВАНИЮ РЕЧЕВОГО СЛУХА И  
ПРОИЗНОСИТЕЛЬНОЙ СТОРОНЫ РЕЧИ В 1 КЛАССЕ В РАМКАХ  
АПРОБАЦИИ ФГОС НАЧАЛЬНОГО ОБЩЕГО ОБРАЗОВАНИЯ  
ДЛЯ ГЛУХИХ ДЕТЕЙ**

(Тема «Семья». Автоматизация звука [Ш]»)

**В** состав предметной области внеурочной деятельности «Коррекционно-развивающая работа» входят индивидуальные занятия по формированию речевого слуха и произносительной стороны устной речи. Данный курс имеет важное значение для развития обучающихся, формирования личности, достижения глухими детьми планируемых результатов начального общего образования, и позволяет удовлетворить особые образовательные потребности учащихся с нарушением слуха в рамках апробации ФГОС начального общего образования для глухих детей.

Индивидуальные занятия по формированию речевого слуха и произносительной стороны устной речи являются одной из важных организационных форм обучения, позволяющие проводить специальную (коррекционную) работу с учетом фактического состояния слухоречевого развития, индивидуальных особенностей каждого ученика.

Специальная (коррекционная) работа, проводимая на индивидуальных занятиях, способствует наиболее полноценному овладению обучающимися устной речью.

Время, отводимое на индивидуальные занятия, делится пополам: половину времени занимает работа по развитию слухозрительного и слухового восприятия речи, половину – обучение произношению. При этом в процессе работы по развитию восприятия устной речи, обучающиеся постоянно побуждаются к внятной, достаточно естественной и выразительной речи при реализации произносительных возможностей; в процессе работы над произношением целенаправленно развиваются и используются возможности обучающихся в восприятии на слух отрабатываемых элементов речи.

Работа по развитию речевого слуха и произносительной стороны речи предусматривает формирование у обучающихся речевого поведения на основе использования развивающегося слухового и слухозрительного восприятия устной речи при постоянном применении различных типов электроакустической аппаратуры (стационарных устройств и индивидуальных слуховых аппаратов).

Речевой материал, используемый в работе по развитию слухозрительного восприятия устной речи, речевого слуха включает элементарные фразы разговорного характера, необходимые ученикам в общении на уроках и во внеурочное время, слова и словосочетания, а также короткие тексты диалогического и монологического характера. В процессе обучения лекси-

**ГАЛЕРЕЯ МЕТОДИЧЕСКИХ ИДЕЙ**

ческий состав материала постепенно расширяется, усложняются грамматические и синтаксические конструкции речи.

При подборе речевого материала учитывается, прежде всего, его необходимость на уроках и занятиях, во внеурочное время, а также его знакомость детям. В начале обучения отбор речевого материала осуществляется с опорой на фонетический принцип: используются слова, словосочетания и фразы, резко отличающиеся по слогоритмической структуре (типа, мяч – ручка – карандаш). Работа по обучению восприятию на слух слогов, слогосочетаний и даже некоторых отдельных звуков ведется в процессе формирования, коррекции и автоматизации произносительных навыков, а также при исправлении в речи грамматических ошибок.

*Цель:* восприятие на слух и слухозрительно знакомого и незнакомого по звучанию речевого материала.

*Задачи:*

Обучающие:

- Закрепление понятий по теме: мама, папа, брат, сестра, я, семья.
- Формирование умения узнавать на слух слова по изучаемой теме (расширение слухового словаря).
- Формирование умения строить речевое высказывание в процессе диалога с учителем.

Коррекционно-развивающие:

- Развитие артикуляционной моторики (автоматизация звука Ш в процессе проговаривания речевого материала (в слогах, словах, тексте)).
- Развитие речевого дыхания.
- Развитие наглядно-образного мышления через решение учебной задачи: «Состав моей семьи».
- Развитие слухоречевой памяти и слухового восприятия.

Воспитательные:

- Воспитывать культуру общения, стремление говорить внятно.
- Воспитывать уважительное отношение к членам семьи через работу в режиме диалога.





**НАГЛЯДНЫЙ И ДИДАКТИЧЕСКИЙ МАТЕРИАЛ ДЛЯ ЗАНЯТИЯ:**



1. Таблички со слогами
2. Таблички с фразами
3. Разрезной текст
4. Текст
5. Картинки по теме.
6. Компьютерная презентация по работе над звуком и текстом.

Ход занятия:

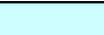
№ п/п	Речь учителя	Речь ученика
I.	<b>Орг. момент.</b> - Поздоровайся. Сядь. Слушай. -(па-па-па) Ты слышишь хорошо?	-Привет. - Я слышу хорошо

**ГАЛЕРЕЯ МЕТОДИЧЕСКИХ ИДЕЙ**

	<p>- Повтори (за экраном): ПА У МА ША И СА - Послушай, что я сказала? - Ярослав (за экраном). Сначала громко, потом шепотом.</p>	<p>(плохо). – Повторяет.  - Я, Ярослав.</p>																								
<p>II.</p>	<p><b>Произношение.</b> <b>Автоматизация Ш. Развитие речевого дыхания.</b> - Будем учиться правильно, говорить. - Что будем делать? - Какой это звук? (показ на профиле) - Где язык? - Какой воздух выходит изо рта? - Надуем шарик (ладошки складываем, потом округляем и протяжно говорим Ш _____) -слайд 2.</p> <div style="text-align: center;">  <p>ШАРИК</p> </div> <p>- Кто это? (Картинка змеи и дорожки) Как шипит змея? – слайд 3,4 Ш _____</p> <div style="display: flex; justify-content: space-around;"> <div style="text-align: center;">  <p>змея</p> </div> <div style="text-align: center;">  </div> </div> <p>- Покажи и повтори слоги и слова (на табл.) – Послушай и повтори (по табличкам) – слайд 5,6,7</p> <table style="width: 100%; text-align: center;"> <tr> <td><b>ША</b></td> <td><b>АША</b></td> <td><b>ИШКА</b></td> <td><b>ША</b></td> <td><b>АША</b></td> <td><b>ИШКА</b></td> </tr> <tr> <td><b>ШУ</b></td> <td><b>АШУ</b></td> <td><b>УШКА</b></td> <td><b>ШУ</b></td> <td><b>АШУ</b></td> <td><b>УШКА</b></td> </tr> <tr> <td><b>ШО</b></td> <td><b>АШО</b></td> <td><b>ОШКА</b></td> <td><b>ШО</b></td> <td><b>АШО</b></td> <td><b>ОШКА</b></td> </tr> <tr> <td><b>ШИ</b></td> <td><b>АШИ</b></td> <td><b>ЫШКА</b></td> <td><b>ШИ</b></td> <td><b>АШИ</b></td> <td><b>ЫШКА</b></td> </tr> </table> <div style="display: flex; justify-content: space-around; margin-top: 20px;"> <div style="text-align: center;">  </div> <div style="text-align: center;">  </div> </div> <p><b>ША – ШУ – ШО – ШИ</b> <b>ШУ – ШИ – ШО – ША</b> <b>АШ – УШ – ОШ – ИШ</b> <b>УШ – ИШ – ОШ – АШ</b></p> <p><u>Упражнение 1.</u> – Говори на одном выдохе:</p>	<b>ША</b>	<b>АША</b>	<b>ИШКА</b>	<b>ША</b>	<b>АША</b>	<b>ИШКА</b>	<b>ШУ</b>	<b>АШУ</b>	<b>УШКА</b>	<b>ШУ</b>	<b>АШУ</b>	<b>УШКА</b>	<b>ШО</b>	<b>АШО</b>	<b>ОШКА</b>	<b>ШО</b>	<b>АШО</b>	<b>ОШКА</b>	<b>ШИ</b>	<b>АШИ</b>	<b>ЫШКА</b>	<b>ШИ</b>	<b>АШИ</b>	<b>ЫШКА</b>	<p>- Будем говорить. Это: Ш - Язык вверху - Теплый. - Ш _____</p> <p style="text-align: center;">– Повторяет.</p> <p style="text-align: right;">Произносит слитно, на одном выдохе</p>
<b>ША</b>	<b>АША</b>	<b>ИШКА</b>	<b>ША</b>	<b>АША</b>	<b>ИШКА</b>																					
<b>ШУ</b>	<b>АШУ</b>	<b>УШКА</b>	<b>ШУ</b>	<b>АШУ</b>	<b>УШКА</b>																					
<b>ШО</b>	<b>АШО</b>	<b>ОШКА</b>	<b>ШО</b>	<b>АШО</b>	<b>ОШКА</b>																					
<b>ШИ</b>	<b>АШИ</b>	<b>ЫШКА</b>	<b>ШИ</b>	<b>АШИ</b>	<b>ЫШКА</b>																					

	<p><b>ШАШАШАШАШАША ШОШОШОШОШОШОШО ШУШУШУШУШУШУШУ</b> Упражнение 2. - Послушай и повтори ритм (за экраном) <b>шаШАша, ШАша, шашаША</b></p> <p><u>Упражнение 3.</u> Посмотри, кто это? (картинки: мишка, лягушка, мышка) – слайд 8</p>  <p><b>ПРОЧИТАЙ, ЧЁТКО ПРОИЗНОСЯ ЗВУК Ш</b></p> <p><b>Мышка</b> <b>Мишка</b> <b>Лягушка</b> <b>Кошка</b></p> <p>- Послушай, как <b>пищит мышка, ревет мишка, квакает лягушка, мяукает кошка</b> (слушает на компьютере звуки, которые издают эти животные). - А теперь угадай, кто издает звук?</p> <p><u>Упражнение 4.</u> Составь предложение по картинке. слайд 9</p>  <p><b>Кошка ловит мышку.</b> <b>Лягушка ловит мушку.</b> - Говори хорошо звук Ш.</p>	<p>Слушает и произносит ритм</p> <p>Слушает и выбирает табличку, читает.</p> <p>Составляет, читает, слушает.</p>
<p>III.</p>	<p><b>Физминутка.слайд 10</b> Вот идет колючий ёж. Он на ёлочку похож. Все грибочки ёж собрал, И домой он зашуршал.</p>  <p><b>Физминутка.</b></p> <p>Вот идет колючий ёж. Он на ёлочку похож. Все грибочки ёж собрал, И домой он зашуршал.</p>	<p>(ребенок топает, идет) (руки вверх, пальчики растопырить) (наклон, собирает) (идёт, шурша по полу)</p>
<p>IV.</p>	<p><b>Развитие слухового восприятия</b> - Слушай внимательно. Как слышишь? - Посмотри на картинку. слайд 11</p>	<p>- Я слышу хорошо.</p>



- Что изображено на картинке?  
Назови всех членов семьи.

- Послушай и повтори. Слайд 12

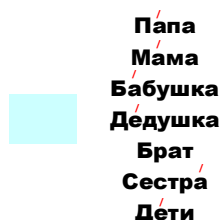

**Восприятие текста.**

- Послушай рассказ.

Это семья. В семье пять человек. В комнате папа и мама. В комнате бабушка и дети. Мама шьёт. Папа читает. Дети играют. Бабушка вяжет.

- Что ты услышал?

- Послушай предложение и покажи на картинке, о ком я говорю. Слайд 13

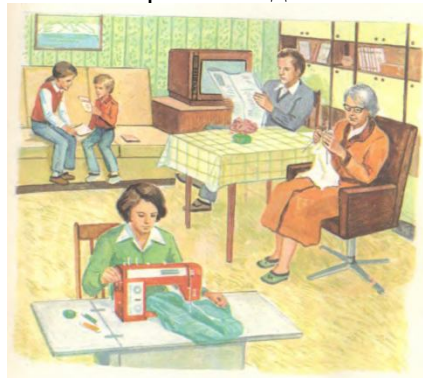

- Сколько человек в семье?

Послушай, что делают члены семьи (шёпотная речь) слайд 14

- Это семья.  
- Это папа.....

Слушает и повторяет.







- Я услышал.....

Слушает и выбирает.  
Подкладывает табличку и читает.

- Пять.

Слушает и выбирает.  
Подкладывает табличку и читает.



	<p>                 читает                  шьёт                  вяжет                  играют             </p> <p>- Закончи предложение. Слайд 15</p> <p><b>Закончи фразу</b></p> <p>                 Меня зовут .....                  Папу зовут....                  Маму зовут....             </p> <p>- Отгадай слова и напиши их в клеточки (отгадывание кроссворда). Слайд 16</p> <p><b>Отгадай слова</b></p> <p>1. </p> <p>2. </p> <p>3. Как тебя зовут?</p> <p>4. Сколько человек в семье?</p> <p></p> <p>5. </p> <p>6. </p>	<p>Вписывает слова в клетки и произносит.</p> <ol style="list-style-type: none"> <li>1. Сестра</li> <li>2. Мама</li> <li>3. Серёжа</li> <li>4. Три</li> <li>5. Семья</li> <li>6. Брат</li> </ol>
<p>V.</p>	<p><b>Итог занятия:</b></p> <p>- Ярослав, как ты думаешь, как ты занимался? Слайд 17</p> <p></p> <p>- Ты говорил хорошо звук Ш, хорошо слушал, отвечал на вопросы. Молодец! Урок окончен.</p> <p>- До свидания. - Сними наушники.</p>	<p>Выбирает смайлик с оценкой.</p> <p>- До свидания. (Пока.) - Я снял наушники.</p>

*Евтушенко Ольга Александровна,  
учитель русского языка и литературы,  
КГСОУ «Красноярская общеобразовательная школа № 8»,  
г. Красноярск*

**КОНСПЕКТ УРОКА МЕЖПРЕДМЕТНЫХ СВЯЗЕЙ  
ПРИРОДОВЕДЕНИЯ, РУССКОГО ЯЗЫКА ДЛЯ УЧАЩИХСЯ  
5 КЛАССА ДЛЯ УЧАЩИХСЯ С ЛЕГКОЙ СТЕПЕНЬЮ УМСТВЕННОЙ  
ОТСТАЛОСТИ. ТЕМА «ДИФФЕРЕНЦИАЦИЯ ПРЕДЛОГОВ  
ПРОТИВОПОЛОЖНЫХ ПО ЗНАЧЕНИЮ»**

**Ц**ели:

Образовательная – формировать навык правильного употребления предлогов **в – на, с – из** в самостоятельной речи;

Коррекционно-развивающая - развитие зрительного восприятия средствами специально подобранных упражнений;

Воспитательная - прививать бережное отношение к природе.

Оборудование:

- тетрадь;
- компьютер, проектор, экран;
- предлоги на карточках для развития зрительного анализатора;
- «Толковый словарь русского языка. Современная версия». В.И.

Даль.

Ход занятия:

I. Организация учащихся

Найдите в наборе букв слова и подчеркните их:

ЯПВОМОРЕИТЬЬТИОПНГШОКЕАН (море, океан)

ДБИРОРЕКАИМРВРАОЗЕРОТИЛГЕ (река, озеро)

- Как одним словом можно назвать эти слова? (водоемы)

II. Актуализация знаний.

1. Предлагается просмотреть фрагмент фильма: «Старая, старая сказка», в

котором солдат выходит из воды с котелком ухи.

- Скажите, пожалуйста, может человек выйти из воды сухой.

- Да, действительно этого не может быть.

- Давайте, посчитаем предлоги в этом предложении.

Вышел из воды сухой



- Попробуйте выделить в этом предложении еще один предлог.

ГАЛЕРЕЯ МЕТОДИЧЕСКИХ ИДЕЙ

Вспомните фрагмент фильма, который мы просмотрели.

- Какой это предлог? (С).

Вышел из воды с ухой.



- Итак, как вы думаете, о чем пойдет речь на сегодняшнем уроке?

- Правильно о предлогах.

- Очень важно уделять внимание правописанию предлогов.

А как предлоги пишутся со словами?

III. Работа в тетради.

1. Запись числа и темы урока.

2. Офтальмологическая минутка.

- на письменном столе выложены предлоги на карточках разного размера

(от, без, за, у, с, в, из, на).

Задание:

- глазами, не поворачивая головы, найдите предлоги:

От – за – без – в – на – из – с

3. Работа с предложениями, содержащими предлоги, переставленные местами:

Дед в печи, дрова на печи.

Овечки в речке, караси у речки.

- Что вы видите необычного в этих предложениях?

- Может ли быть такое на самом деле?

- Исправьте ошибки (работа с компьютером)



ОВЕЧКИ В РЕЧКЕ, КАРАСИ У  
РЕЧКИ



ДЕД В ПЕЧИ, ДРОВА НА  
ПЕЧИ



4. Самостоятельная работа в тетради

(задание на проекторе, текст о значении воды на земле.)

Задание: Вставьте вместо точек подходящие по смыслу предлоги: для, в, без, из.

ГАЛЕРЕЯ МЕТОДИЧЕСКИХ ИДЕЙ

... воды не может быть жизни.  
Наше тело почти на две третьих состоит  
... воды.  
Вода входит ... состав крови человека и  
животных.  
... рыб вода - единственное место  
обитания.  
Растениям вода доставляет ... почвы  
питательные вещества.  
Кроме того, вода необходима человеку ...  
питья и приготовления пищи.  
Ни одна отрасль промышленности не  
обходится, ... воды



Показ слайда с правильным написанием предлогов.

- Посмотри, правильно ли ты вставила предлоги? Исправь ошибки, если они есть и поставь себе карандашом оценку.

**Без** воды не может быть жизни. Наше  
тело почти на две третьих состоит **из**  
воды. Вода входит **в** состав крови  
человека и животных. **Для** рыб вода -  
единственное место обитания.  
Растениям вода доставляет **из** почвы  
питательные вещества. Кроме того,  
вода необходима человеку **для** питья  
и приготовления пищи. Ни одна  
отрасль промышленности не  
обходится **без** воды.



5. Физминутка

К речке быстрой мы спустились,

Наклонились и умылись.

Раз, два, три, четыре,

Вот как славно освежились.

А теперь поплыли дружно,

Делать так руками нужно:

Вместе – раз, это – брасс.

Одной, другой – это кроль.

Вышли на берег крутой

И отправились домой.

IV. Продолжение работы над темой урока.

Мы уже с вами поговорили о значении воды на земле. Но вода еще имеет и лечебное значение. Это минеральная вода, которая бьет из-под земли. В Красноярском крае тоже есть такие источники. Вспомните и назовите их.

(Красноярское Загорье, Нанжуль и т.д.)

- Ответьте мне, пожалуйста, как сказать, чтобы было правильно: набрали воду с источника или набрали воду из источника.

ГАЛЕРЕЯ МЕТОДИЧЕСКИХ ИДЕЙ

Вывод: в русском языке бывают случаи, когда не понятно какой предлог употребить С или ИЗ, В или НА, поэтому нужно запомнить:

- Предлоги **В** и **ИЗ** – противоположные по значению и предлоги **С** и **НА** противоположные по значению. Чтобы правильно употребить их (в случаях затруднений), нужно составить словосочетание, противоположное данному по смыслу.



V. Работа с толковым словарем.

Учитель объясняет, что есть такие словари, в которых объясняется значение слова. Это «Толковые словари».

Уточним значение слова **противоположный** по толковому словарю:

- 1) расположенный напротив;
- 2) совершенно несходный, обратный данному.

Пример: (на проекторе показываются словосочетания):

вода ... источника,  
вода ..крана,  
вода ...крыши



если вода **В** источнике,  
то вода **ИЗ** источника.  
Вода **В** кране, то капает  
она **ИЗ** крана,  
но если вода **НА** крыше,  
то капает она **С** крыши.



- Такое правило можно употреблять во всех затруднительных случаях.

VI. Домашнее задание

Предлагается задание аналогичное выполняемому на уроке. Разбира-

ется устно

по одному словосочетанию на каждую пару предлогов.

**Карточка с домашним заданием:**

**Задание:** составить словосочетания, выбирая подходящий предлог.

**С, ИЗ**

**Приехал:** ... Москвы, ... Литвы, ... Кавказа,  
... Алтая, ... Сибири.

**В, НА**

**Работать:** ... школе, ... почте, ... магазине, ... заводе, ... стройке, ... библиотеке.

VII. Итог урока.

- Я хочу обратить твое внимание на то, что многие задания на сегодняшнем

занятии были о воде.

- Велико значение воды на земле. Но запасы ее не безграничны. Знаешь ли ты, что если вода капает из крана маленькими каплями, то за сутки вытекает около

40 литров воды. Поэтому нужно бережно относиться к воде.

Обобщение знаний в форме дидактической игры.

Нарисуйте на листе бумаги маленькое озеро, и по мере ответов на мои вопросы

вы будете рисовать реки, которые в него впадают.

- Что вы узнали о предлогах?

- Чему научились на сегодняшнем занятии?

- Что нужно сделать, чтобы не ошибиться в написании предлогов В – НА, С – ИЗ?

А теперь, давайте, сравним наше озеро и «багаж» ваших знаний.

Озеро с поступлением воды становится больше?

Правильно. И знания ваши с каждым уроком увеличиваются.

VIII. Рефлексия.

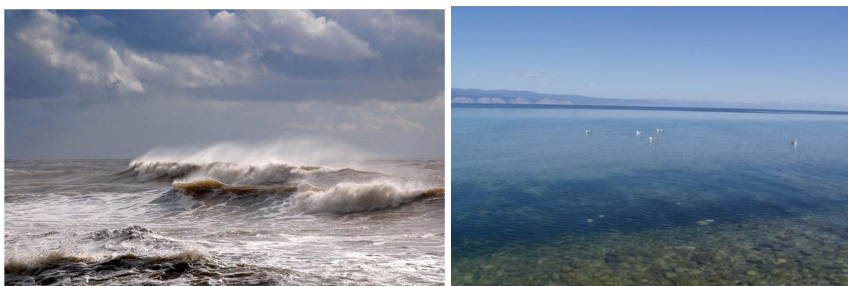

Посмотри, перед тобой лежат две картинки: море, на котором бушуют волны и море, на котором штиль (Уточнение слова штиль по толковому словарю). На какую из них было похоже твое настроение на уроке? Почему? Что тебе больше всего понравилось? А что вызвало затруднения?

*Калашник Владислава Анатольевна,*

## **ПРИМЕНЕНИЕ МЕТОДА ПРОЕКТНОЙ ДЕЯТЕЛЬНОСТИ НА УРОКАХ ОБЩЕСТВОЗНАНИЯ В ПЯТОМ КЛАССЕ**

**И**зучение обществознания в пятом классе носит, в основном, пропедевтический характер и призвано создать условия для ознакомления младших подростков с основными объектами содержания курса: понятием «общество» и его основными сферами, положением человека в обществе, правовым регулированием общественных отношений, моральными и правовыми нормами с целью социализации школьников в обществе.

Согласно требованиям, Федерального Образовательного Государственного стандарта, наряду с получением в рамках курса базовых знаний учащиеся знакомятся и с такими компонентами курса, как осознанное выполнение гражданских обязанностей, первичный анализ и использование социальной информации, условия достижения успеха в различных сферах жизни общества. Огромная роль при этом отводится не только познавательной, но практической деятельности, в процессе которой учащиеся приобретают опыт решения типичных задач в области общественных, правовых, экономических, социальных и межличностных отношений.

Исходя из требований к результатам обучения и освоения содержания курса по обществознанию наряду с получением предметных и личностных результатов, учащиеся должны достичь определенного уровня развития метапредметных универсальных учебных действий: умения сознательно организовывать свою познавательную деятельность и выполнять практические задачи, способности анализировать реальные социальные ситуации и подкреплять их конкретными примерами, овладения навыками публичных выступлений и проектной деятельности, определения собственного отношения к проблеме на основе собственной точки зрения и с учетом мнения других членов коллектива.

Для решения этих задач педагогу предлагается значительный арсенал различных педагогических приемов и методов, одним из которых является метод проектной деятельности как особая форма учебной работы. Данный метод весьма актуален и широко представлен в методической и научно-познавательной литературе. Его выбор обусловлен также психологическими критериями так, как он соответствует ведущей деятельности подросткового периода. Анализируя принципы работы метода проектной деятельности, его цели, задачи, структуру и средства реализации, я пришла к заключению о том, что наиболее эффективно он может быть применен, например, на повторно – обобщающих уроках обществознания. В процессе подготовки и реализации метода проектной деятельности с высокой степенью эффективности отрабатываются и предметные, и личностные, и универсальные учебные действия. В ходе реализации проекта, учащиеся полу-

чают практический опыт организации своей деятельности в осуществлении анализа ситуации, относительно которой появляется идея создания нового продукта, планировании этапов выполнения продукта, реализации проекта и выдвижения собственных точек зрения с обсуждением способов оформления конечного результата.

Примером такой деятельности может служить повторно-обобщающий урок – проект, урок – творческая мастерская по теме «Труд». Итоговый урок, предполагающий проектную деятельность, позволяет обучающимся не только наиболее полно повторить все ключевые вопросы и понятия глав учебника, но и применить полученные знания на практике, служа важным ориентиром в выборе будущей профессии.

Данный урок может быть приурочен, например, к проведению обще-школьной недели труда, предполагающей различные виды деятельности для учащихся разных параллелей. В рамках проведения Недели Труда пятиклассникам может быть предложена идея изготовления общешкольной стеновой газеты, посвященной теме «Труд», созданы условия для предварительного знакомства с понятиями «газета», «редакция», «редакционное задание» и получения практического опыта работы с периодической печатью.

**Урок – проект по обществознанию по теме: «Труд» - изготовление проекта газеты, посвященной неделе Труда в школе.**

#### **Технологическая карта урока**

**Оборудование урока:** индивидуальные ноутбуки, электронные приложения по теме урока, учебник, компьютер, проектор, интерактивная и металлическая доски, магниты.

#### **Личностные результаты:**

- мотивированность на посильное и созидательное участие в жизни общества, посредством стремления к осмысленной трудовой и учебной деятельности;
- осмысление профессионального опыта людей, ставших мастерами своего дела;
- способность к определению своего отношения к созидательному труду;
- заинтересованность в достижении не только личных успехов, но и классного коллектива в целом, осознание роли и значения собственного вклада в общее дело.

#### **Метапредметные результаты:**

- умение сознательно организовывать и регулировать свою познавательную деятельность;
- овладение умениями работать с учебной информацией (анализировать, обобщать факты, составлять простой план, формулировать и обосновывать выводы);
- перевод информации из одной знаковой системы в другую;
- поиск и извлечение необходимой информации по заданной теме в



**ГАЛЕРЕЯ МЕТОДИЧЕСКИХ ИДЕЙ**

адаптированных источниках различного типа;

- способность решать учебные задачи, представлять результаты своей деятельности;
- готовность к сотрудничеству с соучениками, к коллективной работе;
- овладение навыками высказывания, как одним из видов публичных выступлений;
- умение выполнять познавательные и практические задания с использованием проектной деятельности на уроке;
- активное применение знаний и приобретенных умений, освоенных в школе и в повседневной жизни, формулирование своей точки зрения.

**Предметные результаты:**

- овладение относительно целостным представлением о трудовой деятельности человека;
- знание ряда ключевых понятий (труд, творчество, ремесленник, мастер, мастерство) и способность к применению понятийного аппарата в повседневной жизни;
- знание особенностей труда, как одного из основных видов деятельности человека, понимание значения трудовой деятельности для личности и общества в целом;
- умение находить нужную информацию и преобразовывать в соответствии с решаемой задачей (анализировать, обобщать, соотносить данные с собственными знаниями);
- умение взаимодействовать в ходе выполнения групповой работы, проектной деятельности.

№	УУД	Действия учителя	Действия учеников	Планируемый результат
1	РУУДКУУД	Приветствие. Организация рабочих мест учащихся. Мотивация к учебной деятельности.	Приветствие. Приведение в порядок рабочих мест. Настрой на активную учебную деятельность.	Умение сознательно организовывать и регулировать свою познавательную и учебную деятельность
2	ПУУД КУУД	Актуализация. Вопросы учителя: Вспомните, о чем шел разговор на прошлом уроке? Как называется форма работы, которой мы все сейчас занимаемся? Какие проекты нами уже были осуществлены ранее? Вспомните этапы проектной деятельности В связи с каким со-	Ответы учащихся -о создании школьной газеты, посвященной труду - в связи с проведением недели Труда в школе - создать газету Выступление учащегося. Газета – печатное периодическое издание, средство массовой информации. Рубрика – заголовок раздела в газете Корреспондент — ли-	- умение формулировать тему урока на основе ранее предоставленного материала; - мотивация на сильное и созидательное участие в жизни общества;  -умение взаимодействовать в ходе выполнения групповой проектной деятельности;

ГАЛЕРЕЯ МЕТОДИЧЕСКИХ ИДЕЙ

		<p>бытием появилась необходимость создать такую газету?</p> <p>Таким образом, можно говорить о том, что вы сегодня не просто ученики, а корреспонденты и редакторы газеты. Давайте представим себе, что мы находимся в редакции, а не в обычном классе.</p> <p>Известно ли вам о том, какие специалисты занимается изданием газеты? Предлагаю познакомиться с этой информацией.</p> <p>Контроль усвоения материала.</p> <p>В роли какого специалиста редакции вы выступаете на этапе сбора информации?</p> <p>А на этапе отбора и размещения информации?</p> <p>Предложение начать совместную работу, вспомнив основные правила коллективной работы.</p>	<p>цо, доставляющее в СМИ (газету, телеканал) сведения из другого города или страны</p> <p>Редактор — специалист, который занимается редактированием — составляет, проверяет и исправляет содержание издания (книги, журнала, газеты).</p> <p>Верстальщик — специалист по вёрстке, то есть по компоновке текстовых, иллюстративных и вспомогательных элементов на странице документа.</p> <p>Повторяют правила.</p> <p>Не перебивать друг друга.</p> <p>Внимательно слушать выступающего.</p> <p>Внести свой посильный вклад в общее дело.</p> <p>Быть нацеленными на общий командный результат.</p>	<p>-овладение относительно целостным представлением о трудовой деятельности человека;</p> <p>-заинтересованность в достижении не только личных успехов, но и классного коллектива в целом;</p> <p>- осознание роли и значения собственного вклада в общее дело.</p>
3	ПУУД РУУД	<p>Постановка цели.</p> <p>Вспомните, какие цели мы ставили перед собой на предыдущем уроке.</p>	<p>Ответы учащихся:</p> <ul style="list-style-type: none"> <li>- внести свой вклад в проведение недели труда</li> <li>- предложить разнообразную и интересную информацию о труде учащимся школы</li> <li>- прославить труд, показав его огромную роль и значение в жизни человека</li> </ul>	<p>Умение формулировать цели урока на основе ранее предоставленного материала, опоры на имеющийся субъективный опыт</p>

ГАЛЕРЕЯ МЕТОДИЧЕСКИХ ИДЕЙ

4	ПУУД РУУД	<p>Этап планирования Вспомните план наших предыдущих действий!</p> <p>Какие источники информации вы использовали в процессе подготовки?</p> <p>Предложение наметить план дальнейших действий. На слайде план работы на предыдущем уроке.</p> <p>План работы. 1 Получение задания: выпустить школьную газету о труде; 2. Определение цели и задач изготовление газеты о труде; 3. Определение рубрик газеты; 4. Распределение по группам для подбора материала к рубрикам газеты; 5. Осуществление самостоятельного поиска информации с использованием различных источников; Побуждение к планированию на урок Чтобы газета получилась у нас именно такой – интересной и содержательной, что для этого нам предстоит сделать? Пожелания удачи интересной и творческой работе!</p>	<p>Ответы учащихся: - придумать рубрики газеты и их название, - подготовить разнообразный материал, с использованием интернет – сайтов, дополнительной литературы, текста учебника Предложения обучающихся по планированию предстоящей работы: 1. Работая в группе, выбрать из подготовленного материала наиболее важный и интересный. 2. Представить отобранную для размещения в газете информацию; 3. Привести аргументы в пользу верности выбора; 4. Продумать способ размещения отобранного материала в газете. 5. В случае необходимости нести изменения и дополнения. 6. Представить окончательный вариант выпуска газеты к неделе Труда в школе.</p>	<p>умение работать с учебной информацией (анализировать, обобщать факты, составлять простой план, формулировать и обосновывать выводы); - готовность к сотрудничеству с соучениками, к коллективной работе;  - умение планировать свою деятельность</p>
5	РУУД	Начало создания	Ученики распределя-	- умение сознательно

ГАЛЕРЕЯ МЕТОДИЧЕСКИХ ИДЕЙ

<p>ЛУУД</p>	<p>проекта газеты. Организация деятельности в группах. Каждый из вас подобрал определенный материал по рубрикам. Я прошу вас собраться в творческие группы (на столах размещены таблички с рабочими названиями рубрик, которые можно изменить в процессе совместной деятельности) ознакомить членов редакции вашей группы с подготовленным вами материалом. Через 5 минут (установление регламента) будьте готовы представить итоги вашей работы всем членам редакции. Критерии и порядок выступлений. Вам необходимо выбрать члена коллектива, который будет представлять вашу группу по плану. На слайде план выступления.</p> <ol style="list-style-type: none"> <li>1. Название рубрики.</li> <li>2. Краткое представление отобранного материала: его важность и значение.</li> <li>3. Источники информации</li> <li>4. Соответствие цели урока</li> </ol> <p>Обращение к дополнительным</p>	<p>ются по группам, согласно табличкам. Каждый ученик знакомит участников группы с подготовленным материалом, выбирая самое важное и интересное. Проводится обсуждение. Придумывают название рубрики.</p> <p>Выбирают представителя группы для публичного выступления. Принимают к сведению план выступлений.</p> <p>В процессе работы ученики обращаются к медиа и учебным материалам.</p> <p>Принимают к сведению критерии оценивания выступлений. По истечении 5 минут начинается работа по созданию газеты. Учащиеся строят свои выступления в соответствии с целью и планом действий.</p>	<p>организовывать и регулировать свою познавательную деятельность;</p> <ul style="list-style-type: none"> <li>- способность решать учебные задачи, представлять результаты своей деятельности;</li> <li>- готовность к сотрудничеству с соучениками, к коллективной работе;</li> <li>- умение выполнять познавательные и практические задания с использованием проектной деятельности на уроке; поиск и извлечение необходимой информации по заданной теме в адаптированных источниках различного типа</li> <li>- умение работать по плану с учетом критериев оценивания деятельности</li> </ul>
-------------	--	--	--

**ГАЛЕРЕЯ МЕТОДИЧЕСКИХ ИДЕЙ**

		<p>электронным источником информации с использованием диска к учебнику «Обществознание».</p> <p>В процессе работы вы можете воспользоваться материалами, размещенными на диске, работая с ноутбуками, а также материалы учебника, записи в тетрадях.</p> <p>Установление регламента – 1,5 минуты и очередности выступлений.</p> <p>Ознакомление с критериями оценки – полнота подбора информации, соответствие предоставленного материала заявленной теме и цели нашей работы, соблюдение регламента выступления, слаженность работы группы, соблюдение правил работы группы.</p>		
6	РУУД КУУД ЛУУД	<p>Организация работы, направленной на оформление газеты.</p> <p>Выбор верстальщика.</p>	<p>Выбор учащимися в качестве верстальщика с ученика, обучающегося в художественной школе.</p>	<p>- умение взаимодействовать в ходе выполнения групповой работы, проектной деятельности.</p>
7	ПУУД ЛУУД КУУД РУУД	<p>Организация этапа выступлений и их последовательности.</p> <p>1. Рубрика с рабочим названием «Наш словарь» или «Хочу все знать».</p> <p>Возможные вопросы:</p> <p>1. Все согласны с перечнем понятий,</p>	<p>Выступление представителя группы.</p> <p>В процессе выступления учащиеся дают определения понятиям, усвоенным в процессе изучения главы «Труд»: труд, творчество, мастер, ремесленник, товар, изделие, услуга, благотворительность.</p> <p>Учащиеся дают крат-</p>	<p>-овладение относительно целостным представлением о трудовой деятельности человека;</p> <p>- знание ряда ключевых понятий (труд, творчество, ремесленник, мастер, мастерство) и способность к применению понятийного аппара-</p>

ГАЛЕРЕЯ МЕТОДИЧЕСКИХ ИДЕЙ

		<p>которые представили представители этой группы?</p> <p>2. Почему важно знать о существовании правительственных наград за труд, усердие и значительный вклад в процветание России?</p> <p>3. Отличие товара от услуги, их особенности.</p> <p>4. Есть ли дополнения, замечания?</p> <p>Принимаем работу и размещаем на страницах газеты?</p> <p>Выражение благодарности за работу.</p>	<p>кую информацию о высших правительственных наградах за труд.</p> <p>Размещение отобранных материалов на макете газеты.</p>	<p>та в повседневной жизни;</p> <ul style="list-style-type: none"> <li>- знание особенностей труда, как одного из основных видов деятельности человека;</li> <li>заинтересованность в достижении не только личных успехов, но и классного коллектива в целом;</li> <li>- формирование ценностного отношения к людям труда, к истории родного края;</li> <li>- умение проводить интервью по плану;</li> </ul>
8	<p>ПУУД ЛУУД КУУД РУУД</p>	<p>2. Рубрика с рабочим названием «Меценаты земли Калужской»</p> <p>Возможные вопросы:</p> <p>Кто такие меценаты?</p> <p>Почему так важно рассказать о них в газете?</p> <p>Как вы думаете, рассчитывали ли эти люди на вознаграждение за их благотворительный труд?</p> <p>Что такое благотворительность?</p> <p>Существуют ли меценатство в наши дни?</p> <p>Можете ли вы привести примеры современного меценатства.</p> <p>Есть ли дополнения, замечания?</p> <p>Принимаем работу и размещаем на страницах газеты?</p>	<p>Учащиеся</p> <ul style="list-style-type: none"> <li>-представляют информацию о меценатах земли Калужской – братьях Малютиных и А. С. Хлюстине.</li> <li>- отвечают на вопросы, отрабатывая понятия «меценатство», «благотворительность»</li> <li>- приводят примеры благотворительности в наши дни.</li> </ul> <p>Размещение отобранных материалов на макете газеты.</p>	<ul style="list-style-type: none"> <li>- понимание значения трудовой деятельности для личности и общества в целом, посредством осознания понятий «меценат», «благотворительность»</li> <li>-способность решать учебные задачи, представлять результаты своей деятельности;</li> <li>овладение навыками высказывания, как одним из видов публичных выступлений;</li> <li>умение выполнять познавательные и практические задания с использованием проектной деятельности на уроке;</li> <li>активное применение знаний и приобретенных умений, освоенных в школе и в повседневной жизни, формулирование своей точки зрения</li> </ul>

**ГАЛЕРЕЯ МЕТОДИЧЕСКИХ ИДЕЙ**

		Выражение благодарности за работу		посредством усвоения понятий «услуга», «товар».
9	ПУУД ЛУУД КУУД РУУД	<p>3. Рубрика с рабочим названием «Не ремесленники, но мастера»</p> <p>Возможные в процессе выступления учащихся вопросы. Перечислите профессии представителей научного, художественного, ручного труда.</p> <p>Какое значение имеет их труд для жизни общества?</p> <p>Почему важно заниматься в жизни тем делом, которое лучше всего умеешь делать, которое любишь?</p> <p>Перечислите профессии представителей научного, художественного, ручного труда.</p> <p>Кого мы называем мастером?</p> <p>Кого – ремесленником?</p> <p>Как нужно стремиться работать, чтобы стать мастером?</p> <p>В каком случае мы будем являться ремесленниками в своей учебной деятельности?</p> <p>В каком случае – мастерами?</p> <p>Являются ли люди, о которых вы расскажите в газете мастерами своего дела? Почему?</p> <p>Есть ли дополне-</p>	<p>Краткий рассказ о профессии в виде представления результатов интервью с родителями, осуществленного по заранее определенному плану:</p> <p>по плану:</p> <ol style="list-style-type: none"> <li>1. Название профессии.</li> <li>2. Профессиональный праздник.</li> <li>3. Необходимые умения, навыки, качества характера.</li> <li>4. Продукт труда (услуга, товар).</li> <li>5. Причины выбора профессии и отношение к ней.</li> </ol> <p>Ответы на вопросы, объясняющие значение понятий, их сходство и различие.</p> <p>Отработка понятия «творчество» на примере интервью с представителями научного, творческого и прикладного труда (интервью с директором школы, учителем музыки, школьным дворником.</p> <p>Размещение отобранных материалов на макете газеты.</p>	<p>умение находить нужную информацию и преобразовывать в соответствии с решаемой задачей (анализировать, обобщать, соотносить данные с собственными знаниями)</p> <p>- мотивация на положительное и созидательное участие в коллективном деле</p> <p>-умение взаимодействовать в ходе выполнения групповой работы, проектной деятельности.</p>

**ГАЛЕРЕЯ МЕТОДИЧЕСКИХ ИДЕЙ**

		<p>ния, замечания? Принимаем работу и размещаем на страницах газеты? Выражение благодарности за работу</p>	
10	<p>ПУУД ЛУУД КУУД РУУД</p>	<p>4. Рубрика с рабочим названием « В мире мудрых мыслей» или «Пословицы и поговорки о труде» Возможные вопросы. Почему из всего многообразия подобранных пословиц и поговорок вы выбрали именно эти?  Какую основную мысль они отражают? Как это связано с главной целью нашей работы – прославлением труда и людей труда?  Есть ли дополнения, замечания? Принимаем работу и размещаем на страницах газеты? Выражение благодарности за работу</p>	<p>Выступающий - представляет выбранные группой пословицы и поговорки, - объясняет, по какому принципу они были отобраны, - выявляет связь с основной целью урока. - подчеркивают, что в пословицах и поговорках заключена народная мудрость, прославление труда, трепетное и уважительное отношение к нему. Размещение отобранных материалов на макете газеты.</p>
11	<p>ПУУД ЛУУД КУУД РУУД</p>	<p>5. Рубрика «Картинная галерея» Возможные вопросы. Почему из всего многообразия подобранных репродукций картин вы выбрали именно эти? Какую основную мысль они отражают? Как это связано с главной целью на-</p>	<p>Выступающий - представляет выбранные группой репродукции картин, - объясняет, по какому принципу они были отобраны, - выявляет связь с основной целью урока.</p>



**ГАЛЕРЕЯ МЕТОДИЧЕСКИХ ИДЕЙ**

		<p>шей работы – прославлением труда и людей труда? Почему художники изображают людей труда? Как они относятся к тем, кто трудится? Есть ли дополнения, замечания? Принимаем работу и размещаем на страницах газеты? Выражение благодарности за работу.</p>	<p>Размещение отобранных материалов на макете газеты.</p>	
	<p>ПУУД ЛУУД КУУД РУУД</p>	<p>6. Рубрика с рабочим названием «Поэтическое слово» Возможные вопросы. Почему из всего многообразия представленных вам одноклассниками синквейнов и стихотворений вы выбрали именно эти?  Какую основную мысль они отражают? Как это связано с главной целью нашей работы – прославлением труда и людей труда?  Есть ли дополнения, замечания? Принимаем работу и размещаем на страницах газеты? Выражение благодарности за работу.</p>	<p>Выступающий - представляет отобранные группой синквейны и стихотворение, - объясняет, по какому принципу они были отобраны, - выявляет связь с основной целью урока.  Размещение в рубрике авторского поэтического произведения учащейся «Труды и заботы».</p> <p>Размещение отобранных материалов на макете газеты.</p>	
12		<p>7. Рубрика с рабочим названием «Сделай сам» или «Подари радость близким»</p>	<p>Выступающий - представляет отобранные группой поделки и описания их изготовления,</p>	

**ГАЛЕРЕЯ МЕТОДИЧЕСКИХ ИДЕЙ**

		<p>Возможные вопросы.          Является ли подарок, сделанный своими руками ценным?          В чем его ценность?          Стоит ли уделять время на то, чтобы учиться делать подарки самому?          Почему?          Есть ли дополнения, замечания?          Принимаем работу и размещаем на страницах газеты?          Благодарю за работу.</p>	<p>- объясняет, по какому принципу они были отобраны,          - выявляет связь с основной целью урока.          Размещение отобранных материалов на макете газеты.</p>	
13	РУУД	Организация физкультминутки	Выполнение упражнений	- способность к саморегуляции
	ПУУД ЛУУД КУУД РУУД	<p>Эпиграф и название газеты.          Учитель обращает внимание на степень готовности газеты.          Чего не хватает?          Предложите свои варианты названия газеты.          Учитель предлагает в качестве эпиграфа слова В. Маяковского          Газета – это не чтение от скуки,          Газета – наши глаза и руки,          Помощь ежедневная          В ежедневной работе.          Соответствует ли наша газета, тому, о чем говорить в эпиграфе?          Окажется ли она важной и полезной тем, кто будет ее читать?</p>	<p>Учащиеся предлагают и принимают название.          Выпускающий редактор завершает оформление газеты.          Учащиеся размышляют над эпиграфом.          Приходят к выводу о значимости чтения в целом и периодической печати в частности.</p>	<p>умение работать с учебной информацией (анализировать, синтезировать, делать выводы, рассуждать)</p>

**ГАЛЕРЕЯ МЕТОДИЧЕСКИХ ИДЕЙ**

<p>ПУУД ЛУУД КУУД РУУД</p>	<p>Организация этапа подведения итогов. Давайте дадим оценку нашей работе. Какая стояла перед нами цель? Достигли ли мы результата? Что у нас получилось хорошо? В чем заключались наши ошибки? Что нужно предпринять, чтобы исправить их? Как сработал коллектив в целом и каждый из вас в отдельности? Понравилась ли вам такая форма работы на уроке? Какая задача стоит перед нами на следующем этапе? Что нам для решения этой задачи еще предстоит сделать?</p>	<p>Ответы учащихся. Проведение анализа собственной деятельности. Оценка работы коллектива в целом. Оценка собственного вклада в общее дело. Оценка формы работы на уроке. Оценка продукта совместной деятельности – газеты. Определение дальнейшего плана действий для итогового оформления газеты.</p>	<p>мотивация на сильное и созидательное участие в коллективном деле  - умение взаимодействовать в ходе выполнения групповой работы, проектной деятельности.</p>
<p>ПУУД ЛУУД КУУД РУУД</p>	<p>Организация этапа оценивания работы учащихся с выставление отметок на основании критериев оценивания. Получение обучающимися дифференцированного домашнего задания. 1 членам редакционной коллегии выполнить задачу окончательного оформления газеты с последующим помещением в рекреации школы. 2. членам редакционного совета: Практикум. Учеб-</p>	<p>Запись домашнего задания. Выражение благодарности за урок. Приведение рабочих мест в порядок. Выражение благодарности за урок.</p>	

		ник стр. 90, вопросы № 2, 4. Рабочая тетрадь, стр. 51, №1. Приведение рабочих мест в порядок. Выражение благодарности за работу		
--	--	---	--	--

**СПИСОК ЛИТЕРАТУРЫ**

1. Боголюбов Л.Н. Рабочие программы. Обществознание, пособие для учителей общеобразовательных учреждений. – Москва: Просвещение», 2011. С. 3-8.
2. Боголюбова Л.Н. Учебник для общеобразовательных учреждений.

**Каравеева Елена Геннадьевна,**

*преподаватель,*

*ГАПОУ ТО «Тобольский многопрофильный колледж»,*

*г. Тобольск, Тюменская область*

**ВИТАМИНЫ – ЭЛЕКСИРЫ ЖИЗНИ?**

**Т**ема раздела: Основы цитологии. Органические вещества.  
Тема урока: Витамины – эликсиры жизни?

Цели урока:

1. Способствовать формированию знаний обучающихся об основных жирорастворимых и водорастворимых витаминах, потребности в них человеческого организма в связи с выполняемыми биологическими свойствами;
2. Способствовать познавательной активности – мышления и речи, профессиональной наблюдательности, внимания, памяти, широты кругозора, а так же умение проведения химического эксперимента;
3. Формировать нравственные, поведенческие и другие общие качества личности обучающихся: ответственного отношения к полученному делу, исполнительности, инициативности, целеустремленности, уверенности в себе, а также специфических качеств, таких как, умение работать с лабораторным оборудованием с соблюдением правил техники безопасности.

**Задачи урока:**

1. Способствовать формированию знаний обучающихся об основных представителях групп жирорастворимых и водорастворимых витаминов.
2. Определить потребности человеческого организма в витаминах, в связи с их биологическими свойствами.
3. Определить наличие витамина А и витамина С в пищевых продуктах.

Тип урока: Изучение нового материала

Вид урока: Урок с использованием элементов проблемной технологии и ИКТ

Метод обучения:

- словесный

**ГАЛЕРЕЯ МЕТОДИЧЕСКИХ ИДЕЙ**

- наглядно-демонстрационный
- практический

Форма организации познавательной деятельности:

- индивидуально-обособленная
- фронтально-групповая
- коллективная

Средства обучения:

- мультимедиапроектор
- презентационный материал
- персональные компьютеры
- лабораторное оборудование:
  - штатив с пробирками
  - стеклянные палочки
  - спиртовой раствор йода
  - раствор FeCl<sub>3</sub> (1%-ный)
  - раствор крахмального клейстера
  - яблочный сок
  - облепиховый сок

• инструктивные карточки с алгоритмом выполнения лабораторной работы

- конспекты для обучающихся
- образцы витаминных добавок
- информационные карточки по содержанию витаминов в растениях
- информационные карточки по содержанию витаминов в продуктах

питания

Метод контроля:

• письменный (заполнение конспектов при работе с материалами Интернет-ресурсов, отчет по лабораторным опытам),

- устный (беседа)

Межпредметные связи:

- общая биология
- химия
- кулинария

Внутрипредметные связи:

- органические вещества
- химический состав клетки

Формируемые компетенции: ОК 2, ОК 3, ОК 4, ОК 5, ОК 6.

Формируемые знания:

- суточная потребность
- биологические свойства
- качественные реакции

**Ход урока**

**1. Организационный момент**

**ГАЛЕРЕЯ МЕТОДИЧЕСКИХ ИДЕЙ**

- Приветствие обучающихся
- Проверка готовности обучающихся к уроку

**2. Формирование ориентировочных основ знаний**

- Сообщение темы урока.
- Постановка целей урока (совместно с обучающимися).
- Рассмотрение понятия «Витамины» и их классификации (работа с Интернет-ресурсами)
  - Определение витамина А и витамина С в пищевых продуктах (лабораторные опыты).
  - Постановка проблемного вопроса на основе просмотра видеофильма: «Витамины – польза или вред?»
  - Изучение основных представителей водорастворимых и жирорастворимых витаминов, их суточной потребности и основных биологических свойств (работа с Интернет-ресурсами, заполнение таблиц в конспектах).
  - Влияние избытка и недостатка витаминов на организм человека.

**3. Первичное закрепление материала**

- Какую тему изучали?
- Каким был проблемный вопрос урока?
- Каково ваше мнение по этому вопросу?
- Что нового вы узнали сегодня на уроке?

**4. Домашнее задание и инструкция по его выполнению**

- Найти материал и записать его в таблицу по жирорастворимому витамину **К** и любым двум не рассмотренным на уроке водорастворимым витаминам.

**5. Подведение итогов урока**

**6. Рефлексия**

- Вытянуть вопросительный или восклицательный знак, по тому как оценивается сегодняшний урок.

**7. Структура урока**

Организационный момент	Формирование ориентировочных основ знаний	Первичное закрепление нового материала	Домашнее задание и инструкции по его выполнению	Подведение итогов урока	Рефлексия
5 мин	60 мин	10 мин	5 мин	5 мин	5 мин

**Конспект урока**

**Тема нашего сегодняшнего урока: «Витамины – эликсиры жизни?»**

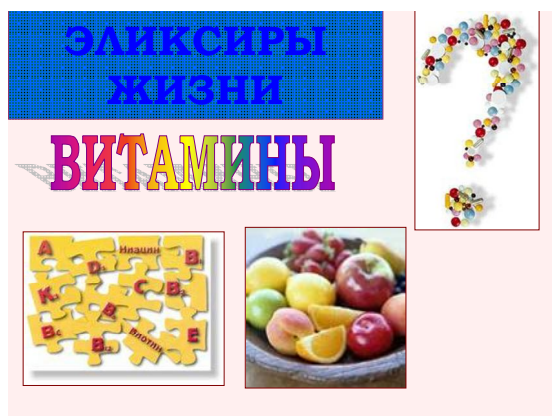

Исходя из названия темы урока, как вы думаете, какие цели урока мы можем поставить?

**Целью** нашего урока будет **рассмотрение определения и классификации группы веществ, относящихся к витаминам и определение потребности человеческого организма в витаминах, в связи с их биологическими свойствами.**

Предлагаю вам найти определение «Витамины» и их классификацию, проработав материал Интернет-ресурсов, зайдя по ссылке <http://immunologia.ru/2-vitamin.html> Ответы запишите в своих конспектах.

Давайте проверим вашу работу, ответив на вопросы:

- Какие вещества называются витаминами?
- На какие две группы делятся витамины по растворимости?
- Приведите примеры водорастворимых витаминов.
- Приведите примеры жирорастворимых витаминов.

Прежде чем говорить о значении витаминов, нам необходимо определить их наличие в пищевых продуктах. Для этого проведем лабораторные опыты. Перед выполнением работы напомним вам основные моменты техники безопасности при работе с химическими реактивами и лабораторной посудой:

- Вся работа проводится над лабораторными лотками;
- при попадании химических веществ на кожу рук, необходимо смыть их под проточной водой;
- вещества пробовать на вкус запрещено;
- перемешивание веществ осуществлять при помощи стеклянной палочки;
- химические вещества использовать для работы только в необходимых пропорциях.

Перед вами лежат инструктивные карточки по выполнению работы. В конспектах запишите тему и цель работы. Нам необходимо определить наличие жирорастворимого витамина А и водорастворимого витамина С в яблочном и в облепиховом соке.

Лабораторные опыты проводите в парах, но первый обучающийся проводит опыты с яблочным соком (1 вариант), а второй – с облепиховым соком (2 вариант).

ГАЛЕРЕЯ МЕТОДИЧЕСКИХ ИДЕЙ

Результаты опытов запишите в тетрадь:

1. 1-й вариант:

- Яблочный сок +  $FeCl_3 \rightarrow$  зеленое окрашивание  $\rightarrow$  наличие витамина А

А

- Яблочный сок + крахмальный клейстер + р-р йода  $\rightarrow$  отсутствие синего окрашивания  $\rightarrow$  наличие витамина С

2. 2-й вариант:

- Облепиховый сок +  $FeCl_3 \rightarrow$  зеленое окрашивание  $\rightarrow$  наличие витамина А

- Облепиховый сок + крахмальный клейстер + р-р йода  $\rightarrow$  отсутствие синего окрашивания  $\rightarrow$  наличие витамина С

Просмотр видеофильма и постановка проблемного вопроса: **ВИТАМИНЫ – ПОЛЬЗА ИЛИ ВРЕД?**

С потребностью человеческого организма в витаминах, в связи с их биологическими свойствами мы должны познакомиться, проработав материал Интернет-ресурсов (<http://eugene980.narod.ru/aminis.htm>), и заполнить таблицы в ваших конспектах.

Предлагаю проверить заполнение таблицы.

<p><b>ВИТАМИН А</b></p> <p>Необходим для нормального роста и развития эпителиальной ткани. Входит в зрительный пигмент родопсин. При недостатке – заболевание Куриная слепота (нарушение сумеречного зрения).</p> <p><b>Содержится:</b> в молоке, рыбе, яйцах, масле, моркови, петрушке, абрикосах.</p> <p><b>РЕТИНОЛ</b></p>	<p><b>ВИТАМИН В<sub>1</sub></b></p> <p>Участвует в обмене веществ, регулирует циркуляцию крови и кроветворение, работу гладкой мускулатуры, активизирует работу мозга. При недостатке-заболевание Бери-бери (поражение нервной системы, отставание в росте, слабость и паралич конечностей).</p> <p><b>Содержится:</b> в орехах, апельсинах, хлебе грубого помола, мясе птицы, зелени.</p> <p><b>ТИАМИН</b></p>
<p><b>ВИТАМИН В<sub>2</sub></b></p> <p>Регулирует обмен веществ, участвует в кроветворении, снижает усталость глаз, облегчает поглощение кислорода клетками. При недостатке - слабость, снижение аппетита, воспаление слизистых оболочек, нарушение функций зрения</p> <p><b>Содержится:</b> в мясе, молочных продуктах, зеленых овощах, зерновых и бобовых культурах.</p> <p><b>РИБОФЛАВИН</b></p>	<p><b>ВИТАМИН С</b></p> <p>Помогает организму бороться с инфекциями, лучше видеть, стимулирует обновление клеток. При недостатке - цинга (набухают и кровоточат десны, выпадают зубы. Слабость, вялость, утомляемость, головокружение).</p> <p><b>Содержится:</b> в citrusовых, сладком перце, ягодах, моркови</p> <p><b>АСКОРБОВАЯ К-ТА</b></p>
<p><b>ВИТАМИН D</b></p> <p>Отвечает за обмен фосфора и кальция, правильный рост костей. При недостатке - рахит (деформация костей, нарушения нервной системы, слабость, раздражительность)</p> <p>Вырабатывается в коже под действием УФО, им богаты: яичный желток, сливочное масло, рыбий жир, икра</p> <p><b>КАЛЬЦИОЛ</b></p>	<p><b>ВИТАМИН Е</b></p> <p>Помогает организму стимулировать обновление клеток, поддерживает нервную систему, отвечает за репродуктивное здоровье</p> <p><b>Содержится:</b> в молоке зародышах пшеницы, растительном масле, листьях салата, мясе, печени, масле</p> <p><b>ТОКОФЕНОЛ</b></p>



ГАЛЕРЕЯ МЕТОДИЧЕСКИХ ИДЕЙ

Содержание данных витаминов в пищевых продуктах вы можете еще раз просмотреть в таблицах, имеющихся у вас на столах, а так же на слайдах экрана.

В настоящее время осуществляется большой промышленный выпуск витаминов, некоторые примеры которых вы можете увидеть на слайде экрана и на выставке. Как вы считаете, какие витамины лучше: естественные или искусственные?



Урок приближается к завершению.

Скажите,

- Какую тему изучали?
- Каким был проблемный вопрос урока?
- Каково ваше мнение по этому вопросу?
- Какой вывод по теме урока можно сформулировать?

**Вывод: все хорошо в меру!**

Запишите домашнее задание:

- Конспект урока
- Найти и дописать в таблицу информацию по жирорастворимому витамину К и любым двум, на ваш выбор, водорастворимым витаминам.

**Подведем итоги урока: ...**

Дать свою оценку тому, как усвоен сегодняшний материал, вы можете, вытянув карточки со знаком вопроса или восклицания.

Спасибо всем за работу на уроке!

Приложение 1

**Тема урока:**

«Витамины – эликсиры жизни?»

➤ Изучение нового материала.

**1. Выполните задания (10 минут):**

1. Запишите определение термина «Витамины»

<http://immunologia.ru/2-vitamin.html>

---

---

---

---

2. Заполните схему классификации витаминов по признаку растворимости: <http://immunologia.ru/2-vitamin.html>

**ГАЛЕРЕЯ МЕТОДИЧЕСКИХ ИДЕЙ**

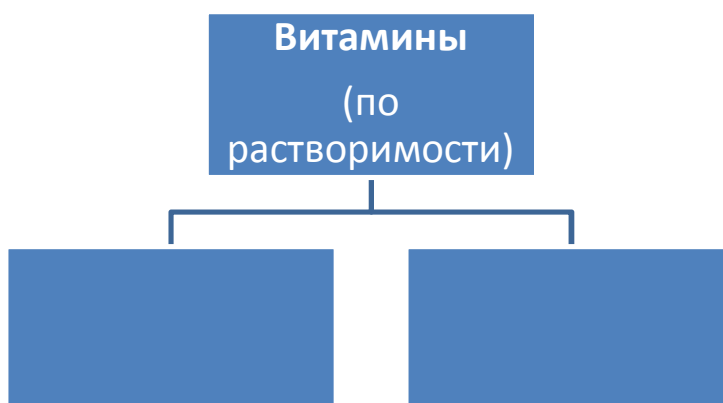

2. Изучение содержания витамина А и С в пищевых продуктах (15 минут)

*Лабораторная работа № 1.*

*Тема:*

*Цель:*

*Ход работы:*

*Опыт № 1. Определение витамина А в \_\_\_\_\_ соке.*

• \_\_\_\_\_ + FeCl<sub>3</sub> → зеленое окрашивание →

*наличие витамина*

*Опыт № 2. Определение витамина С в \_\_\_\_\_ соке.*

• \_\_\_\_\_ + крахмальный клейстер + раствор йода → отсутствие синего окрашивания → \_\_\_\_\_

*наличие витамина*

3. **Физиологическое значение и источники витаминов**

<http://eugene980.narod.ru/aminis.htm>

Название витамина	Суточная потребность	Действие витамина на организм	Источники витамина
<b>Жирорастворимые витамины</b>			
А (ретинол)			

**ГАЛЕРЕЯ МЕТОДИЧЕСКИХ ИДЕЙ**

Д (кальциферол)			
Е (токоферол)			
<b>Водорастворимые витамины</b>			
В1 (тиамин)			
В2 (рибофлавин)			
С (аскорбиновая кислота)			

**Вывод:**

---

---

*Ларкина Наталья Владимировна,  
учитель английского языка,  
МБОУ «Лицей №36» г. Калуги,  
г. Калуга*

**ТЕХНОЛОГИЯ ПОГРУЖЕНИЯ НА УРОКАХ АНГЛИЙСКОГО  
ЯЗЫКА. МЕТОДИЧЕСКАЯ РАЗРАБОТКА УРОКА  
АНГЛИЙСКОГО ЯЗЫКА В 5 КЛАССЕ ПО ТЕМЕ «ВРЕМЯ»**

«Погружение» в педагогической литературе определяется как метод обучения, как одна из форм интерактивного обучения. М.П.Щетинин определяет погружение «как учебно-познавательную деятельность», которая «организуется как коллективный труд». В основе метода погружения – коллективный, групповой подход в обучении, изменение привычной организации учебного пространства, диа-

логичные формы взаимодействия, когда «каждый ученик выступает в роли и учителя и ученика, ведущего или ведомого, организатора коллективной работы и её рядового участника, но заинтересованного в успехе общего дела – выполнения задания учителя.»[6.электронный носитель].

Педагогические условия при погружении в тему или предмет включают:

- создание среды для изучения темы;
- проведение интегрированных занятий, где сочетаются различные виды деятельности: познавательная, коммуникативная, художественная, слушание музыки и др.;
- мотивационная готовность учащегося для творческой и совместной работы;
- сочетание индивидуальных и групповых форм работы;
- использование «поддерживающих» приемов общения.

Эти составляющие метода погружения обуславливают эффективность обучения и остаются важными при изучении любого предмета и иностранного языка в частности.

Предлагаемый урок проводился в рамках лицейского методического проекта по созданию в лицее метапредметной среды для достижения планируемых предметных, метапредметных и личностных результатов учащихся в условиях введения ФГОС и формирования целостной картины окружающего мира: общих для различных наук понятий, методов и способов исследовательской деятельности у лицеистов.

Этот урок является примером апробации технологии метапредметного погружения для организации проектной деятельности в 5 классе по теме: «Фундаментальный образовательный объект «Время».

За основу содержательной части урока взят материал Module 6, «Round the Clock» (уроки 2,5,7), УМК «Spotlight» 5 класс, авт. Ю.Е. Ваулина, Д. Дули, О.Е. Подоляко, В. Эванс. – М.:Express Publishing: Просвещение, 2012.

Урок «Time» – это комбинированный урок, позволивший использовать усвоенный ранее учебный материал с небольшим объемом новых знаний, которые по содержанию и структурным особенностям похожи на ранее усвоенные знания, совершенствовать языковые, речевые и коммуникативные умения и навыки учащихся.

#### **Цели урока:**

• **Обучающие** (ориентированные на достижение предметных результатов обучения):

– Освоение во всех видах речевой деятельности новых лексических единиц по теме «Время»;

– Использование в связной речи конструкции в Present Simple и Present Continuous;

• **Развивающие** (ориентированные на достижение метапредметных

результатов обучения):

- Развитие навыков и умений во всех видах речевой деятельности при планировании вербального и невербального поведения;
- Развитие умения самоконтроля и самооценки;
- Развитие умения смыслового чтения: умения прогнозировать содержание текста по ключевым словам, восстанавливать пропущенные слова по контексту и устанавливать смысловые соответствия при восприятии речи на слух;
- Развитие воображения при моделировании ситуации общения;
- Развитие навыков работы с информацией; способность составления опорной схемы, содержащей проработанную информацию по теме;
- Развитие исследовательских учебных действий;
- Развитие социокультурной компетенции;
- Формирование целостной картины окружающего мира.

• **Воспитательные:** (ориентированные на достижение личностных результатов обучения):

- Способность осознать возможности самореализации средствами иностранного языка;
- Способность творческого отношения к процессу обучения.

Для проведения данного урока была проведена большая подготовительная методическая и организационная работа, начиная с расстановки столов в классе и деления учащихся на группы до приемов рефлексии в конце урока.

Данный урок рассчитан на 2 часа.

В ходе урока учащиеся пополняют свои социокультурные, лингвострановедческие знания, знакомятся с различными аспектами понятия времени, совершенствуют коммуникативные навыки на базе изучаемого лексико-грамматического материала, выполняют все виды речевой деятельности.

Урок носит личностно-направленный и системно-деятельностный характер.

Для достижения поставленных целей и формирования различных УУД на уроке использовались элементы таких методов, как проектный, исследовательский, эвристический, информационно-рецептивный, метод опор, игра, здоровьесберегающий, ИКТ.

Использование разнообразных форм деятельности: фронтальная, индивидуальная, коллективная, парная, групповая, игровая и частая смена этапов урока, сделали урок динамичным, не утомительным, интересным, когнитивным и результативным.

Удачной методической находкой можно считать организацию групповой формы работы, когда после обсуждения проблемы и создания мини-проекта **каждый член группы имеет возможность представить свой материал другим группам**, согласно маршрутному листу. Таким образом,

каждый учащийся принимает участие во всех видах деятельности: речевой, познавательной, коммуникативной, регулятивной. Реализованная идея организации **сменных групп** в ходе урока, внесла новизну в работу и способствовала эффективному формированию различных УУД. Применение креативных заданий способствовало развитию творческих способностей учащихся, формированию эстетических вкусов и нравственно-этических норм.

В учебном процессе представлены разные виды контроля и взаимоконтроля, оценки и самооценки деятельности и достигнутых результатов, как неотъемлемая часть урока.

**Использование электронных образовательных ресурсов позволило провести урок на** высоком эстетическом и эмоциональном уровне (анимация, музыка); обеспечить наглядность; привлечь большое количество дидактического материала; повысить объём выполняемой работы; обеспечить высокую степень дифференциации обучения (индивидуально подойти к ученику, применяя разноуровневые задания). Применение мультимедийных презентаций на уроках просто незаменимо, т.к. позволяет включить в процесс восприятия не только зрение, но и слух, эмоции, воображение, помогает детям глубже погрузиться в изучаемый материал, сделать процесс обучения менее утомительным.

Этап рефлексии позволил акцентировать внимание учащихся на конечных результатах учебной деятельности на уроке, оценить ее успешность.

Дополнительным ресурсом, воссоздающим в классе эффект погружения является сотрудничество учащихся и учителя в учебном процессе.

#### **План-конспект урока**

**УМК:** «Английский в фокусе», Английский язык. 5 класс: учебник для общеобразовательных учреждений/ Ю.Е. Ваулина, Д. Дули, О.Е. Подоляко, В. Эванс. – М.:Express Publishing: Просвещение, 2012.

**Тема урока:** Время. Module 6. Round the clock (2,5,7 уроки по теме)

**Тип урока:** комбинированный

**Технология:** погружение

**Продолжительность урока** – 90 минут.

**Подготовительная работа:**

- изучение материала учебника «Spotlight», 5класс, книги для учителя УМК «Spotlight» 5класс, дополнительной литературы по теме урока;
- изучение материала о технологии погружения;
- анализ изученной информации;
- подготовка плана урока;
- подготовка презентации в Power Point по содержанию урока;
- подготовка наглядного материала;
- подготовка пакета дидактического материала для каждой группы, который включает:
  - именной лист с индивидуальными разноуровневыми заданиями;
  - задание для работы в группах по аспектам: грамматическая катего-

**ГАЛЕРЕЯ МЕТОДИЧЕСКИХ ИДЕЙ**

рия времени; время, Лондон и физическая география; время в литературе; время в филологии – пословицы о времени;

- тематические словари;
- оценочный лист для оценки выполнения домашнего задания;
- маршрутные листы (route charts) для направления дальнейшего действия;

– конверты с заданием для работы в сменных группах: опорные тексты для представления категории «время» в искусстве

(живопись, музыка), виды часов, часы – как туристическая достопримечательность;

- предварительное деление класса на группы, желательно, чтобы количество учащихся в группе было на единицу меньше, чем количество групп;

- подготовка кабинета: смена расположения столов, карточки с номерами групп на столах.

**Оснащение урока:**

- учебник «Spotlight», 5класс
- интерактивная доска;
- компьютер;

маркерная доска;

- мультимедийный проектор.

**План-конспект урока**

Этап урока, цели, задачи, время. Содержание учебного материала	Деятельность учителя Форма организации учебной деятельности (ФОУД)	Деятельность учащихся	Планируемые результаты:
<p><b>Начало урока.</b> (4мин.) Цель: определение темы урока. Задачи: а) подвести к определению темы урока; б) создать комфортную среду на уроке; в) активизировать аудитивные и речевые навыки.</p>			
<p>- Hello, everybody! The bell has gone <b>on time</b>. <b>It's time</b> to start our lesson. By the way, <b>what time</b> of day is it now? Is it morning, evening or afternoon? -What English word have I used several <b>times</b>? Why? <b>Предполагаемый ответ (ПО):</b> TIME, because we are going to speak about it. -Fine! So, what's the title of our lesson? - "Time".</p>	<p>Проверяет готовность учащихся к уроку. Приветствует учащихся.  Стимулирует учащихся к определению темы урока. (фронтальная)</p>	<p>Слушают и отвечают на вопросы.  Выделяют «на слух» наиболее часто употребляемое понятие, высказывают предположение о теме урока.</p>	<p><u>Предмет:</u> совершенствование фонетических аудитивных навыков; <u>метапредм:</u> устанавливать смысловые соответствия при восприятии речи на слух. <u>личностные-самоопреде-</u></p>

ГАЛЕРЕЯ МЕТОДИЧЕСКИХ ИДЕЙ

<p>-Let's read a short rhyme about the clock (текст рифмовки - на интерактивной доске).</p>	<p>Организовывает фонетическую зарядку со зрительной опорой в сопровождении двигательной активности. (хоровая групповая ФОУД)</p>	<p>Повторяют за учителем рифмовку и изображают стрелки часов.</p>	<p>ление в условиях конкретного урока.</p>
<p><b>Подготовка учащихся к работе на основном этапе .(10мин)</b> Цель: систематизация имеющихся знаний по теме TIME/ ВРЕМЯ. Задачи: а) обеспечить мотивацию, актуализация субъектного опыта; б)развивать навыки употребления в речи изученных лексических единиц по теме «Время»; в)повторить грамматическое время Present Simple для выражения регулярных, привычных действий в Present Simple и Present Continuous для выражения действий , происходящих в данный момент.</p>			
<p>-Let's make a cluster with the word TIME. What expressions with the word TIME do you know?( in time/ on time/out of time etc.)</p> <p>-Who can add anything else? -I want to add some more expressions. Try to guess their meanings: waste time =spend time doing nothing; spare time = free time Time Out - Appendix I . <b>Keys:</b> с).</p> <p>-Look at the clock. What time is it now? Show me your clocks and tell me the time. — -Let's play. The leader uses his/her arms to show the time. In turn, the teams say what time it is. Ex2,p.76</p>	<p>Даёт старт работе с кластером, которая будет продолжена при работе над новым материалом. Предлагает составить кластер, используя ранее изученный материал. Побуждает учащихся дополнить кластер/сам дополняет новыми выражениями: Time Out/waste time/spare time. (коллективнаяУД) Побуждает учащихся догадаться о значении неизвестных выражений с помощью синонимов, антонимов, иллюстративно-текстовой опоры. (ИндивидуальнаяУД) Поощряет догадавшихся. Организует повторение структуры: It's 5 o'clock. (по цепочке)  Организует динамическую игру на базе языкового материала по данной теме Ex2,p.76.. — —</p>	<p>Записывают в центре листа ключевое понятие, создают карту мыследеятельности - кластер .</p> <p>Слушают, предлагают свои варианты значений.</p> <p>Осуществляют просмотрочное чтение для определения значения новых выражений: Appendix I</p> <p>Называют время на часах, используя циферблаты.</p> <p>Показывают время, используя руки как стрелки часов.</p>	<p><u>предметные</u> умения, составляющие лингвистическую компетенцию; дифференцировать значения слова «час – часы» в английском языке. <u>метапредметные:</u> навыки работы с информацией в виде создания схемы, выполнять логические операции сравнения, анализа, обобщения осознавать структуру взаимосвязи языковых единиц.  <u>личностные</u> признание основ здорового образа</p>



ГАЛЕРЕЯ МЕТОДИЧЕСКИХ ИДЕЙ

<p>- Look at the <b>alarm</b> clock. What do you usually do at this time? What do you never do at that time? Ask your friend. Ask me.</p> <p><b>ПО:</b>It's 5.30. I usually help my mum <b>at</b> this time (in the morning, in the evening, in the afternoon, at night).</p> <p>-Who has got a watch? As for me, I have two watches.</p> <p>- Look at your watches. What time is it? What are you doing now? What do you usually do at this time? Make your own dialogues.</p> <p><b>ПО:</b> What time is it? It's a quarter past 4. What do you usually do at this time? I usually do my homework at this time What are you doing now? I'm reading the text.</p>	<p>— — — — —</p> <p>Организует работу на базе структур It's 5o'clock. What's the time, please? и структур в Present Simple и Present Continuous в постоянной и новой паре, в паре с учителем. Подбадривает учащихся.</p> <p>Подчеркивает фонетические и грамматические особенности существительного watch(es) в сравнении с родным языком (<b>clock – watch; час – часы</b>), предлогов времени.</p> <p>Контролирует усвоение материала выборочно.</p>	<p>Составляют мини-диалог-расспрос в Present Simple.</p> <p>Составляют диалог-расспрос в Present Continuous и Present Simple.</p> <p>Осуществляют взаимопроверку.</p>	<p>жизни.</p>
<p><b>Проверка выполнения домашнего задания. (8мин)</b> Цель: контроль диалогической речи, самоконтроль, взаимоконтроль, коррекция пробелов. Задачи: установить правильность и объемность выполнения дом. задания всеми учащимися.</p>			
<p>- Let's look at your family album. Act out a dialogue about what your parents usually do and what they are doing now. Ex.10,p.79.</p> <p>- Comment on the answers.Ex.10,p.79</p> <p><b>ПО:</b> It's nice/ It was</p>	<p>Организует работу по проверке, взаимопроверке и оценке выполнения д/з. (Коллективная, индивидуальная, парная)</p> <p>Предлагает использовать Appendix II</p>	<p>Выступают с диалогами, используют альбомы своей семьи. (Ex.10,p.79)</p> <p>Оценивают ответы товарищей с помощью сиг-</p>	<p><u>метапредметные:</u> умение вести диалог; умение контролировать и давать оценку процессу и результатам дея-</p>

ГАЛЕРЕЯ МЕТОДИЧЕСКИХ ИДЕЙ

<p>nice. Unfortunately it wasn't very good. /You'd better work more.</p> <p>- Let's have a bit of relaxation. <a href="#">whatsthetime.mp4</a></p>	<p>Проводит коррекцию пробелов. Подводит итоги выполнения д/з.</p> <p>Предлагает отдохнуть, используется клип ИКТ</p>	<p>нальных карт. Выполняют задания по ходу ответов своих одноклассников.</p> <p>Поют песенку в сопровождении клипа.</p>	<p>тельнос-ти; <u>личностные</u> творческие способности; уважение ценностей семьи; <u>предметные</u> умение вести диалог в тематич.и языковой рамках.</p>
<p><b>Этап усвоения новых знаний. (15мин)</b> Цель: создание мини-проекта. Задачи: обеспечить восприятие, осмысление и первичное запоминание изучаемого материала; содействовать усвоению способов, средств, которые привели к определённому выбору.</p>			
<p>-Well, what is the theme of our lesson? <b>ПО:</b> TIME. <b>-What is time?</b> What categories of time do we know? Так какова цель нашего занятия? Where can we find the answers? <b>ПО:</b>In dictionaries. -Look at the <b>coat</b> of the dictionary. So? Where can the notion TIME be important? <b>ПО:</b> в грамматике, литературе, филологии, естественных науках, как физическая величина. -What are the common features of different categories of TIME?</p>	<p>Подводит учащихся к определению цели занятия. Выдвигает проблему: характеристика явления «Время». Указывает на многогранность этого понятия (a universal notion). <i>(групповая ФОУД)</i> Указывает на то, что дополненный материалами от групп кластер - это общий проект класса. Указывает на необходимость фиксации собранного материала в какой-либо форме для презентации его в виде устного сообщения, <b>каждым</b> членом группы, согласно <b>маршрутному листу</b>. Предлагает использовать Appendix II с заданиями для каждой группы.</p> <p>Подходит к каждой группе, направляет, помогает, корректирует работу.</p>	<p>Высказывают свои мнения по поводу определения понятия «Время». Выдвигают гипотезу об однозначности и многозначности понятия «время». Ставят задачи для исследования и решения проблемы. Определяют с помощью тематических словарей категории понятия «время» (в грамматике, в филологии, литературе, географии). Анализируют и выделяют его особенности. Характеризуют «Время», используя языковые опоры. Appendix I, ex.2.</p> <p>Работают в группах со справочным материалом. Составляют мини-проект. Готовят устное сообщение, используя языковую опору, готовят свои вопросы, по новому материалу.</p>	<p><u>метапредм:</u> использование аналогий; представление основного материала в словесной и знаково-символической формах, классификационных таблицах, сообщении; работа с тематическими словарями. <u>личностные</u> умение быстро сосредоточиться и включиться в работу; коммуник. навыки; осознание многогранного характера понятия «вре-</p>

ГАЛЕРЕЯ МЕТОДИЧЕСКИХ ИДЕЙ

			<p>мя»;  <u>предметные</u>                  дифференцировать части речи; монолог. высказывание по теме задания для группы; разные виды чтения.</p>
<p><b>Этап закрепления новых знаний и способов действий. (10мин)</b>                  Цель: повышение уровня осмысления изученного материала, глубины понимания.                  Задачи: использовать, вопросно-ответное общение, языковые опоры, стимулировать мыслительную активность на придумывание своих собственных заданий.</p>			
<p>- Please, be creative making your report.</p> <p>—</p> <p>-Use your route chart (маршрутный лист).  <b>ПО:</b> We think that...</p>	<p>Обращает внимание учащихся на использовании языковых опор и креативного элемента в презентации мини-проекта.                  Напоминает учащимся, как действовать согласно маршрутному листу.</p> <p>Отмечает степень вовлеченности учащихся в работу на уроке.</p>	<p>Выступают с ним перед другими группами (защита мини-проекта).                  Помещают графическое воплощение своего проекта в кластер на доске.</p> <p>Оценивают работу своей и других групп с помощью сигнальных карт.                  Выбирают более успешно выполненную работу. Appendix II, ex 3,4.</p>	<p><u>метапредметные:</u>                  умение вести диалог, публичное выступление;                  умение ориентироваться по плану;  <u>личностные</u>                  креативность;                  позитивное отношение к делу и окружающим;  <u>предметн:</u>                  использование изученных грамматических конструкций в монолог.р.</p>
<p><b>Применение знаний и способов действий. (14мин)</b>                  Цель: усвоение знаний и способов действий на уровне применения их в разнообразных ситуациях.                  Задачи: обеспечить формирование целостной системы ведущих знаний учащихся, обеспечить установление внутрипредметных и межпредметных связей.</p>			
<p>-Let's change our groups according to the route chart 2. Choose the task. Do the task. Show your creativity.</p>	<p>Предлагает изменить состав групп, двигаясь согласно схеме.                  Предлагает группам выбрать конверт с заданием на дальнейшее</p>	<p>Пересаживаются.                  Выбирают конверт с заданием.                  Выполняют задание в группах, проявив творческий подход к работе.</p>	<p><u>метапредм:</u>                  перенос лексико-грамматического материала моду-</p>

ГАЛЕРЕЯ МЕТОДИЧЕСКИХ ИДЕЙ

<p>-Perform your work to the class.</p> <p>-What do you think of the work with your classmates? Who of them was it comfortable to work with? Who is/are now the best expert/s in Time? Begin with...I think/ As for me? It was comfortable/ nice/ easy/pleasant to work with...because she/he is...friendly/funny/helpful/ clever/smart/serious/creative etc.</p>	<p>определение сферы использования понятия «время»: искусство (музыка и живопись); виды часов; Big Ben – туристический объект. Appendix III Просит показать результат своей работы классу. (групповая ФОУД)</p> <p>Предлагает оценить работу одноклассников, выделив лучших участников совместной деятельности.</p>	<p>Презентуют свою работу классу. Дополняют кластер.</p> <p>Дают вербальную оценку деятельности своих товарищей.</p>	<p>ля в ситуации речевого общения; расширение лингвострановедческих знаний. <u>личностные</u> осознание общности культуры своего народа и страны изучаемого языка; формирование эстетического вкуса. <u>предметн:</u> ознакомительное и поисковое. чтение; монологическая. и диалогическая речь с опорой на текст.</p>
<p><b>Обобщение и систематизация .</b> (8мин) Цель: формирование целостной системы знаний учащихся о понятии «время», установление внутрпредметных и межпредметных связей. Задачи: обобщить и систематизировать полученные знания по теме урока.</p>			
<p>Look at our cluster. Let's analyze it. Достигли ли мы с вами цели нашего занятия? Является ли слово Time только словом? Сравните ваш кластер и мою презентацию по теме урока. Что общего, в чем отличия? Отражают ли наши схемы универсальную природу понятия «время»?</p>	<p>Предлагает дополнить кластер новыми характеристиками и прокомментировать слайды презентации по теме и полученный кластер, указав на общие и отличительные моменты. Побуждает учащихся к точности ответов. (коллективная ФОУД)</p>	<p>Дополняют кластер. Комментируют.</p>	<p><u>метапредм:</u> -способствовать развитию умения анализировать, сравнивать, делать выводы. -умение структурировать знания <u>личностные</u> формирование ответственности за свои слова и действия.</p>

ГАЛЕРЕЯ МЕТОДИЧЕСКИХ ИДЕЙ

			<u>предметн:</u> умение адекватно, соблюдая нормы языка, выполнить речевое общение.
<b>Контроль и самоконтроль знаний и способов действий.</b> Цель: выявление качества и уровня усвоения знаний и способов действий. Задачи: организовать разноуровневый контроль усвоения новых межпредметных понятий; языкового материала			
-Which other ways can we use to tell the time? Read text A to find out.(Ex.1,2,p.83) -Listen and check. -Do some tasks from Progress Check?	Предлагается текст с пропусками (Ex.1,2,p.83) <i>(индивидуальная контрольно-оценивающая деятельность)</i>  Progress Check (ex.2,4,5,6, p.84) Организует взаимопроверку.	Читают «про себя» и выполняют задание к тексту. Осуществляют самоконтроль прослушивая текст в записи. Просматривают задания Progress Check . Выбирают те, в выполнении которых уверены.  Обмениваются работами для проверки.	<u>метапредметные:</u> осуществление контроля и самооценивания; <u>личностные</u> умение быстро переключаться с одного вида деятельности на другой; -способность к оценочным действиям; <u>предметные:</u> <u>адекватное использование языкового материала.</u>
<b>Информация о домашнем задании.</b> (2мин) Цель: повышение мотивации на выполнение д/з. Задачи: а) предложить на выбор 3 разноуровневых д/з: стандартный минимум, повышенный, творческий;			

ГАЛЕРЕЯ МЕТОДИЧЕСКИХ ИДЕЙ

б) обеспечить понимание учащимися содержания и способов выполнения домашнего задания.			
-Your home <a href="#">assignment</a> consists of 3 tasks: Ex.4,p.81 (стандартный минимум); Ex.5,p.81, project (повышенный); Ex.3,p.83, project (естественнонаучный).	Записывает задание на доске и электронном дневнике. Дает пояснения к заданиям. Ex.4,p.81 (стандартный минимум); Ex.5,p.81, project (повышенный); Ex.3,p.83, project (естественнонаучный).	Записывают задание в дневник.	<u>метапредм:</u> - навык изготовления солнечных часов по описанию естественно-научного характера; <u>личностные</u> осознание необходимости д/з; <u>предметн:</u> -навыки изучающего чтения; монологич. высказывание на базе учебного и нового текста; описание опыта
<b>Подведение итогов занятия.</b> (6мин ) Цель: качественная оценка работы класса и отдельных учащихся. Задачи: а) организовать оценку работы самими учащимися; б) подвести итог урока.			
	Организует вопросно-ответную ситуацию, когда ученик задают вопросы об уроке друг другу. Подводит итог урока. Предлагает составить синквейн в группах.	Задают и отвечают на вопросы об уроке друг другу. Подводят личностные итоги, составляя внутреннюю речь.  Составляют синквейн.	<u>метапредметные:</u> навыки внутреннего проговаривания.
<b>Рефлексия.</b> ( 4мин) 3мин – резервное время. Цель: инициировать рефлексию учащихся по поводу мотивации своей деятельности и взаимодействия с учителем и одноклассниками.			
-Можно ли сделать из прочитанного такие выводы, которые были бы важны для вашей будущей деятельности и жизни. <b>ПО:</b> Don't waste time.	Акцентирует внимание на конечных результатах учебной деятельности обучающихся на уроке. Предлагает ученикам разделить листок на три части и записать: знаю – узнал – хочу узнать. Заканчивает урок на положительной ноте и	Соотносят полученный результат с поставленной целью и проводят самоанализ и самооценку собственной деятельности. Ученик делит листок на три части и записывает: знаю – узнал – хочу узнать Оценивают вклад друг друга в урок.	<u>личностные</u> осознание своей роли и роли других в группе, классе, обществе; признать права каждого иметь свою точку

<p>Thank you for the lesson. Everybody has done their best. Hope you have enjoyed working together. See you.</p>	<p>использует упражнение «Комплимент» (« Комплимент – похвала. Комплимент деловым качествам. Комплимент чувствам. ( Коллективная ФОУД)</p>	<p>зрения; развитие доброжелательности и эмоционально-нравственной отзывчивости-развитие мотивов учебной деятельности.</p>
--	--	--

СПИСОК ЛИТЕРАТУРЫ

1. Словарь лингвистических терминов. – М.: Советская энциклопедия, 1966;
2. УМК «Spotlight» 5 класс, авт. Ю.Е. Ваулина, Д. Дули, О.Е. Подоляко, В. Эванс. – М.: Express Publishing: Просвещение, 2012.
3. Философский словарь/под ред. И.Т. Фрола. М.: - Политиздат, 1986;
4. Четырехязычный энциклопедический словарь терминов по физической географии/ под ред. А.И. Спиридонова. – М.: Советская энциклопедия, 1980;
5. Щетинин М.П. Объять необъятное: записки педагога. – М.; «Педагогика», 1986;
6. Энциклопедический словарь юного филолога/сост. М. В. Панов.-М.: Педагогика, 1984; О.С. Ахманова.
7. Chambers 20<sup>th</sup> Century Dictionary/ edited by E M Kirkpatrick. – Edinburgh: Chambers, 1983.

Appendix I.



1. Look at the picture and choose the answer: What is “Time Out”?

- a) “Time Out” is a magazine about school life in Russia.
- b) “Time Out” is a sports newspaper.
- c) “Time Out” is a booklet about entertainments in a big city.

2. Characterize “TIME” using verbs, nouns and adjectives from the list below:

Action, keeps, changes, motion, moves, old, goes, future, summer, flies, past, moment, shows, period, modern, duration, local, reflects.

3. A) Listen to the dialogues and complete the sentences.

A: Who is this?

B: This is my...

A: What is ...doing?

B: He/she ... .

A: What does ... usually ...?

B: He/She ... a.... He/She works ... .

A: Oh. And here? Is this your...

B: Is he/she ... a...?

B) Listen to the dialogue and answer the questions.

Who are the people in the photo? \_\_\_\_\_

What are the people in the photo ? \_\_\_\_\_

What do they usually do? \_\_\_\_\_

What are they doing at the moment? \_\_\_\_\_

C) Listen to the dialogue and express your opinion.

The dialogue is ...interesting/dull.

The Grammar is ... correct/wrong.

It sounds ...English/Russian.

4. Оцените работу своих товарищей. Use the words and expressions given below:

Who is/are now the best expert/s in «Time»?

I think/ As for me, it was comfortable/ nice/ easy/pleasant to work with...because she/he is...friendly/funny/helpful/ clever/smart/serious/creative etc.

Appendix2

### Задания для работы в группах

#### I. Time as a Grammar category.

1. Рассмотрите 3 разные таблицы времен английского языка. Найдите общие черты. Попытайтесь изобразить ее по- своему. Что нового вы узнали о системе английских времен, чем она отличается от системы времен русского языка?

Time as aGrammar category is called **Tense**.

In English there are ....large groups of tenses.

They are....

Each group has got...

In Russian ... ...only 3tenses. They are ....

#### 2. Answer the questions:

How many large groups of tenses are there in English?

How many tenses has each group got?

How many tenses are there in English?

#### II. Time and Geography

Read the text and answer the questions:

Why Time is connected ( связан) with London? How is time measured (измеряется)?



**ГАЛЕРЕЯ МЕТОДИЧЕСКИХ ИДЕЙ**

**Greenwich** is situated 5.5 miles (8.9 km) away from [London, England](#) . , Greenwich sits on the bank of the River Thames. Greenwich is famous for its [history](#) and for giving its name to the [Greenwich Meridian](#) (0° longitude). The town was a royal palace, the [Royal Naval \(морской\) Hospital](#) .Now it has got Greenwich University and the [National Maritime Museum](#) .

There are many green parks in Greenwich. It is also a great place to visit for entertainment, food and drink. This makes Greenwich a popular area for [family days out in London](#).

The following time units are in use :

- [minute](#) (1 min = 60 sec)
- [hour](#) (1 hr = 60 min = 3.6 ks)
- [Julian day](#) (1 d = 24 hr = 86.4 ks)
- [week](#) (7 d = 604.8 ks)
- [Julian year](#) (1 a = 365.25 d = 31.5576 Ms)
- [decade](#) (10 [years/annum](#))
- [century](#) (100 years/ [annum](#) = 3.15576 Gs)
- [millennium](#) (1000 years)
- **Time in Literature**

Read the text and make a puzzle / Прочитайте текст и расскажите его в виде загадки.

Draw a picture to it.

Lewis Carrol is an English writer. He wrote a book “Alice’s Adventures in Wonderland.” It is one of the most famous books for children.

In this book a little girl comes to a wonderful country. She sees many strange people and animals there. The cat can smile there and a blue hare has got a watch. Some of them help her and some don’t. The Girl can be very tall or very little when she drinks something.

**Proverbs**

Give Russian variants to the proverbs. Use the English Proverbs dictionary.

- Procrastination is the thief of time.
- There is no time like the present
- Time and tide wait for no man.
- Time flies.
- Time is the great healer
- Time is money.
- Time is the great healer
- Times change
- There is a time to speak and a time to be silent.

Some more proverbs:

Time, times: Busiest men find the most time. Footprints on the sands of time are not made by sitting down. Life is short and time is swift. Other times, other manners. Procrastination is the thief of time. A stitch in time saves nine.

Take time by the forelock. There is a time to speak and a time to be silent. There is no time like the present. Time and tide wait for no man. Time flies. Time is money. Time is the great healer. Times change. What may be done at any time is done at no time. The worse luck now, the better another time.

Ask your friends to match English proverbs to their Russian variants.

Appendix 3

### Задания в конверте

#### Time in painting

1. Read the text. Make a dialogue between the painter and the visitor.

**Salvador Dalí** (May 11, 1904 – January 23, 1989), was a famous Spanish surrealist painter born in Figueres, Spain.

Dalí was a talented painter and draw very unusual pictures. His best-known work is *The Persistence of Memory* («Постоянство памяти») finished in August 1931. Dalí created his works in films, sculpture, and a "melting clock" ("тающие часы") shows that time goes fast. It never stops.

#### Round the clock.

Рассмотрите представленне на столе часы. Найдите их названия на английском языке с помощью русско-английского словаря. Попросите класс назвать часы, по их краткому описанию.

➤ You can use it in water.

#### Top Tourist Attractions

Culture Corner. Landmarks.

Spotlight: ex.1,2,3,p.81

#### Time in Music

Listen to a piece of music by Georgy Sviridov.

This is very famous suite “ It’s time, move forward! Время, вперед!”Georgy Sviridov is a famous Russian musician. He created this suite (сюита) in 1965. The composer used an alarm-clock and finished it in an hour. You often hear it on TV.

Describe it. Use the words below:

Quick, slow, nice, solemn (торжественный).

**Route Charts** (Маршрутные листы)

ГАЛЕРЕЯ МЕТОДИЧЕСКИХ ИДЕЙ

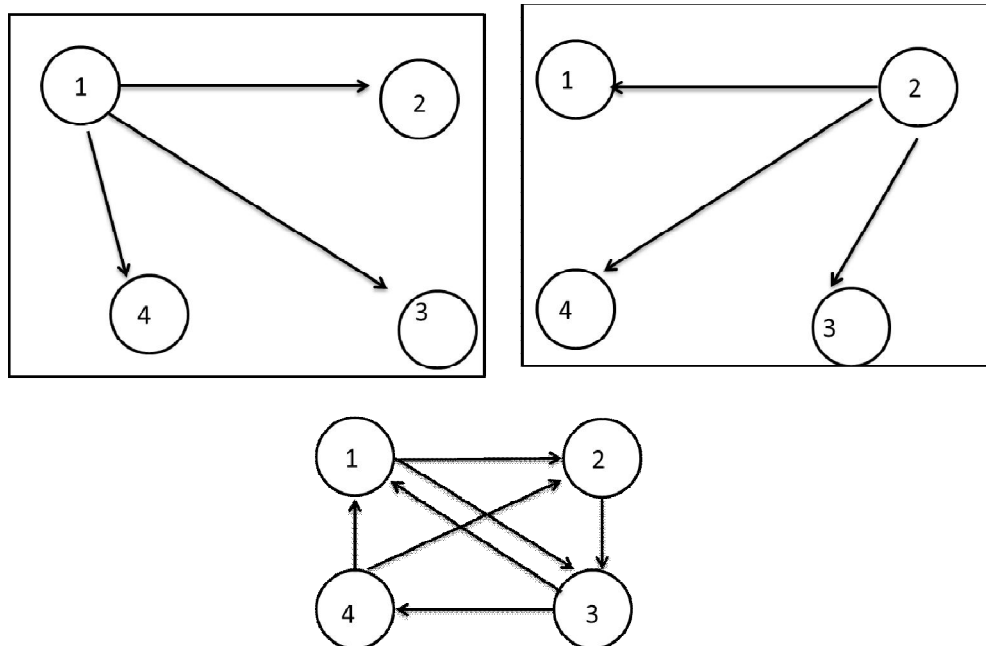

**Трубицин Денис Иванович,**

студент-бакалавр,  
института математики, физики, информатики,  
КГПУ им. В. П. Астафьева;

**Трофимова Надежда Николаевна,**

студент-бакалавр,  
института математики, физики, информатики,  
КГПУ им. В. П. Астафьева

### МЕТОДИКА ПОДГОТОВКИ К ЕДИНОМУ ГОСУДАРСТВЕННОМУ ЭКЗАМЕНУ ПО ФИЗИКЕ НА ГРУППОВЫХ ЗАНЯТИЯХ

С каждым годом единый государственный экзамен по физике становится все более востребован и для подготовки к нему существует несколько вариантов. Первый: на классных занятиях по физике. Эффективность такой подготовки невысока, так как на занятии учитель должен работать со всеми учащимися, а не только с теми, кто собирается сдавать ЕГЭ по физике. Ситуация складывается в лучшую сторону, если ребенок обучается в классе с профильным или углубленным изучением физики. В таких классах учатся в основном мотивированные дети и количество часов по физике в неделю превышает количество часов в базовых классах в 3-4 раза. Второй: самостоятельная подготовка учащегося, которая чаще всего заключается в решении множества демонстрационных вариантов, скопившихся на просторах интернета за долгие годы. Однако такой способ подготовки не дает нужных знаний и умений, так как в распоряжении учащегося имеются, в лучшем случае, ответы на задания базовой и повышенной сложности и развернутое решение заданий высокой сложности, в которых среднестатистический ученик самостоятельно разобраться не может. Таким образом, учащийся без особого понимания зазубривает об-

наруженные им «методом тыка» способы решения заданий. Третий вариант: индивидуальные занятия с репетитором, которые с нашей точки зрения, являются наиболее эффективным способом подготовки. Однако в условиях нарастающего в нашей стране экономического кризиса далеко не все родители выпускников могут позволить себе услуги репетиторов. И наконец, четвертый вариант – способ подготовки на внеклассных групповых занятиях. О нем, поподробнее. Нами разработана методика проведения внеклассных групповых занятий для комплексной подготовки к ЕГЭ по физике. Методика разрабатывалась и апробировалась в течение 2013-2014 и 2014-2015 учебных годов. Занятия проводятся на базе ФГБОУ ВПО «Красноярский государственный педагогический университет им. В. П. Астафьева» с учащимися МОУ ОУ «Лицей № 2» города Красноярска. Занятия проводятся два раза в неделю по два академических часа.

На занятия приходят учащиеся с разными уровнями притязаний и знаний по физике. Условно можно выделить три таких уровня. Первый уровень составляют учащиеся, для которых ЕГЭ по физике является конкурсным экзаменом для поступления в ВУЗ. Они ориентированы на максимально высокий балл, хотят и могут решать задания высокой степени сложности. Второй уровень составляют учащиеся, у которых уровень притязаний не соответствует уровню знаний и, часто, способностей. Такие учащиеся хотели бы решать задания высокой степени сложности, но в условия групповых занятий реализовать для них такую подготовку очень сложно. И наконец, третий уровень – это учащиеся, которые трезво оценивают свои низкий уровень знаний и способностей к физике, и основной задачей для них является научиться уверенно выполнять не менее 11 базовых задания для получения минимального положительного балла. Всего систематически посещают проводимые нами занятия не менее 15 учащихся. Разработанная нами методика направлена на реализацию потребностей всех групп учащихся. Чтобы это стало возможным, занятия приводятся преподавателем (кандидатом педагогических наук, доцентом ВАК) и его ассистентом (бакалавром педагогического образования профиля «Физика и информатика» третьего курса). Кроме этого следует отметить разработанное нами учебное пособие по физике для подготовки к ЕГЭ[2].

Цель данного пособия – оказать выпускникам помощь в осуществлении интенсивной подготовки в сжатые сроки к ЕГЭ.

Пособие написано в соответствии с требованиями Федерального государственного образовательного стандарта среднего (полного) общего образования, а также «Кодификатора элементов содержания по физике для составления контрольно-измерительных материалов (КИМ) Единого государственного экзамена 2014 года» [1].

Пособие оформлено в удобном для целостного восприятия информации табличном виде и призвано помочь выделить главное в учебном материале, систематизировать его, разделить на оптимальные для усвоения порции информации.

Занятие по разработанной нами методике с использованием пособия

состоит из нескольких этапов:

1 этап – проверочный. Ассистент проводит физический диктант, длительностью до 10 минут. Диктант составляется из основных понятий, формул, законов и т. д., рассмотренных на прошлых занятиях и встречающихся в заданиях ЕГЭ. Этот этап необходим для активизации самостоятельной познавательной деятельности учащихся при выучивании теоретического материала учебного пособия в домашних условиях.

2 этап – актуализирующий. Рассмотрение новой порции теоретической информации преподавателем с использованием электронных образовательных ресурсов (презентаций, видео с наиболее важными экспериментами и т.д.). В это время учащиеся не ведут подробных записей (весь рассматриваемый материал представлен в учебном пособии для подготовки к ЕГЭ), они следят по пособию за изложением материала и, время от времени, по указанию преподавателя делают пометки в пособии. Теория излагается небольшими «порциями».

3 этап – применения новых знаний. Учащиеся совместно с преподавателем решают типичные задания базового и повышенного уровней сложности (учащиеся первого уровня по желанию работают самостоятельно). Продолжительность этапа до 20 минут.

4 этап – тренировочный. Учащиеся второго и третьего уровней решают самостоятельно задания базовой и повышенной сложности, подобные разобранным с преподавателем. За этим процессом следит ассистент и, при необходимости, помогает учащимся в решении. Преподаватель в это время работает с учащимися первого уровня (консультирует учащихся при затруднениях). Длительность этапа до 20 минут.

5 этап – повторительный. Учащиеся второго и третьего уровней самостоятельно или при дозированной помощи ассистента решают задания базовой и повышенной сложности по предыдущим темам. Этот этап необходим, чтобы «держать в тонусе» ранее изученный материал. Преподаватель продолжает заниматься с учащимися первого уровня. Длительность этапа до 15 минут.

6 этап – итоговый. Подводятся итоги занятия. Ассистент проводит анализ выполнения физического диктанта. Даются рекомендации учащимся и домашнее задание (выучить теоретический материал, рассмотренный на занятии по справочнику). Длительность этапа до 5 минут.

На этапах со второго по шестой учащимся разрешается пользоваться учебным пособием.

По результатам работы с учащимися в 2013-2014 учебном году была проведена корректировка методики (усилен её дифференцирующий характер, четко выделены этапы проведения занятия), создано пособие по физике для подготовки к ЕГЭ. Все учащиеся, систематически посещавшие занятия и активно на них работавшие получили на ЕГЭ по физике результаты адекватные полученным на занятиях знаниям и умениям (не ниже минимального балла), что является хорошим результатом, т.к. у учащихся не было систематизированных знаний и умений по физике, наблюдались зна-

чительные пробелы в знаниях.

Мы ожидаем, что результаты ЕГЭ по физике наших учеников в этом учебном году будут значимо выше, т.к. нами применялась доработанная методика комплексной подготовки к ЕГЭ по физике (повторение и проучивание теоретического материала, подготовка к решению заданий всех уровней сложности, решение заданий по ранее рассмотренным темам) в сочетании с разработанным нами учебным пособием для подготовки к ЕГЭ по физике.

**СПИСОК ЛИТЕРАТУРЫ**

1. Кодификатор элементов содержания и требований к уровню подготовки выпускников общеобразовательных учреждений для проведения единого государственного экзамена по физике

2. Трубицина Е.И., Стеганцов К.И., Суходолец А.А., Трубицин Д.И. Физика: учебное пособие для подготовки к ЕГЭ / Краснояр. гос. пед. ун-т им. В.П. Астафьева. – 2-е изд., испр. – Красноярск, 2015. – 176 с.

**Филатова Светлана Алексеевна,**  
учитель русского языка и литературы  
Второй Санкт-Петербургской Гимназии,  
г. Санкт-Петербург

**УРОК ЛИТЕРАТУРЫ С ИСПОЛЬЗОВАНИЕМ  
СЕТЕВЫХ РЕСУРСОВ**

**М**ожно ли современного школьника, живущего в век информационных технологий, школьника, не выпускающего из рук гаджета, привлечь к чтению книг? Можно ли его увлечь чтением, например, ... романа Л.Н. Толстого «Война и мир»?

Не торопитесь отвечать «нет». Современных детей можно привлечь к чтению книг и даже увлечь чтением четырёхтомной эпопеи Толстого.

Использование средств информатизации для организации деятельности учащихся на уроках литературы постепенно становится обычным явлением в педагогической практике, несмотря на это свой опыт привлечения информационных технологий для решения педагогических задач я считаю оригинальным.

«Единственный путь, ведущий к знанию, – это деятельность». Данное утверждение Б. Шоу стало моим педагогическим кредо, а деятельностный подход в обучении стал приоритетным в моей учительской практике. Ученик не получает знания в готовом виде, он добывает их сам в процессе собственной учебно-познавательной деятельности. При реализации деятельностного подхода в учебном процессе наиболее результативным становится смешанное обучение, основанное на использовании информационных технологий, на сочетании дистанционного и традиционного обучения. С недавнего времени я стала применять такую педагогическую модель, которая получила название «перевернутый класс»: мои ученики самостоятельно отбирают и изучают теоретический материал, выбирают литературный

текст для наблюдений и для решения поставленных перед ними задач. А на уроке мы в совместной деятельности, помогая друг другу, взаимодействуя друг с другом, проверяем и применяем полученные знания.

...Однажды на одном из этапов изучения романа Л.Н. Толстого я создала сайт «Мозаика детали», на котором опубликовала задания для своих учеников, инструкцию и план работы, предусматривающий последовательное и поэтапное выполнение заданий.

«Мозаика деталей» – это метафора, найденная известными литературоведами Петром Вайлем и Александром Генисом, которые в своей книге «Уроки изящной словесности» утверждают: *«Толстовская деталь безраздельно господствует в романе, неся ответственность буквально за все: она рисует образы, направляет сюжетные линии, строит композицию, наконец, создает целостную картину авторской философии»*. А все ли согласны с данным утверждением? Этот вопрос был адресован ученикам 10-го класса. Чтобы ответить на поставленный проблемный вопрос, десятиклассникам предстояло разобраться в том, что такое мозаика, вспомнить, что такое художественная деталь, выбрать из толстовского романа эпизод, в котором «господствует» художественная деталь, и понаблюдать, как писатель создаёт запоминающиеся образы героев; как он рассказывает о событиях; как ему удаётся «нарисовать» картины природы или батальные сцены, которые зримо встают перед читателями.

Сайт «Мозаика детали» интересен не только тем, *какие* задания даёт учитель учащимся, но прежде всего тем, *как* юные читатели выполняют эти задания: выбирают понравившиеся эпизоды из толстовского романа, делают свои наблюдения, заполняют гугл-таблицу в соответствии с задачей, поставленной перед ними, пишут сочинения-рассуждения.

Сочинения моих подопечных, помещённые на сайте, – это и есть то, ради чего был задуман учебный проект. Эти школьные сочинения – живое свидетельство того, что современные школьники читают, читают с интересом, читают внимательно, рассуждают не только о сюжетных перипетиях, но и о мастерстве писателя.

Технология деятельностного подхода «господствует» при реализации учебного проекта «Мозаика детали» и несёт ответственность буквально за всё: она направляет деятельность учащихся, выстраивает сюжетные линии проекта и помогает создать целостную картину концепции учителя литературы, который на практике осуществляет совместное («коллаборативное») обучение, построенное на тесном взаимодействии между учениками, между учениками и преподавателем.

Сайт «Мозаика детали» позволяет убедиться в том, что с помощью деятельностного подхода в условиях перевернутого обучения можно увлечь современных школьников чтением.

**Тема урока:** Мастерство писателя Л.Н. Толстого в создании образа героя

**Тип урока:** урок-исследование

**Цели урока:**

1. Стимулирование интереса к исследовательской деятельности, освоение исследовательских технологий.

3. Приобретение опыта самостоятельной познавательной деятельности.

4. Моделирование и освоение профессионального web-пространства, использование пространства Сети как образовательного.

5. Формирование исследовательской, информационно-коммуникативной компетенций.

**Воспитательные и развивающие задачи урока:**

- Создание условий для творческого развития личности ученика
- Создание условий для формирования способности к успешной социализации в обществе (формирование навыка самостоятельного приобретения знаний, развитие навыков публичного выступления, побуждение учащихся к высказыванию личного аргументированного суждения).

- Развитие языковой компетенции (расширение словарного запаса учащихся)

- Совершенствование навыка анализа художественного текста

- Подготовка учащихся к предстоящему экзамену в формате ЕГЭ.

**Технологии урока:** технология деятельностного метода, поиск материала и его анализ, обобщение сделанных наблюдений, технология формирующего оценивания

**Формы организации деятельности:** выбор материала для наблюдений, работа с текстом, создание текста, работа с гугл-документами.

**Опорные понятия:** художественная деталь, образ героя литературного произведения, мастерство писателя, портрет, внутреннее состояние героя, метафора

**Образовательные ресурсы:** гугл-сайт «Мозаика детали» (<https://sites.google.com/site/mozaikadetalivromanevojnaimir/>), гугл-документы, википедия, интернет-библиотека Алексея Комарова

Возможны различные **форматы проведения урока:**

1). очно в кабинете информатики или в кабинете литературы с использованием мобильного класса; 2). дистанционно.

**Достоинства предложенной формы организации деятельности учащихся:**

- Вовлечение всех участников в деятельность
- Приобретение учащимися навыка работы в парах и группах
- Самостоятельное освоение нового материала

**Роль учителя-тьютера:**

- Создает гугл-сайт
- Продумывает формы работы
- Продумывает систему оценивания
- Пишет и размещает на сайте инструкцию.
- Размещает ссылку на материал и помогает с выбором материала
- Направляет деятельность учащихся, помогает при выполнении зада-



ний на каждом этапе.

### Этапы проведения урока

**I. Организационный момент.** Учитель создаёт сайт для организации и проведения локальной исследовательской деятельности учащихся, отправляет по электронной почте ученикам приглашение зарегистрироваться на сайте; сообщает о возможных формах и условиях работы (можно выполнять задания самостоятельно или в парах; с пакетом материалов в бумажном виде или на гугл-сайте); обращается к ученикам со вступительным словом или публикует обращение к участникам проекта на главной странице сайта:

*«Сайт «Мозаика детали» создан для проведения локальной исследовательской деятельности, посвящённой мастерству писателя Л.Н.Толстого. Ученикам 10-1 класса предлагается понаблюдать, как писатель создаёт запоминающиеся образы героев; как он рассказывает о событиях; как ему удаётся «нарисовать» картины природы или батальные сцены, которые зримо предстают перед нами. Читая роман, мы видим и зал в особняке екатерининского вельможи, куда мы попадаем на бал вместе с Наташей Ростовой; мы слышим и пение Наташи, и грохот пушек на батарее Тушина...*

*Сделайте свои наблюдения, дорогие десятиклассники, и докажите, что эти «маленькие штучки» (так Тургенев иронично называет художественную деталь в романе Толстого), определили и самих героев Толстого, и повествование, отчего «Война и мир» не превратилась в памятник, а стала романом, который увлеченно читается поколениями».*

**II. Активизация учащихся, мотивация познавательной деятельности.** Учитель предлагает учащимся **задание-индуктор**: напишите, что такое «мозаика» или подберите слова-ассоциации к этому слову.

Учащиеся выполняют задание учителя: пишут, что такое «мозаика», подбирают ассоциативный ряд к этому слову. Зачитывают свои записи, находят в интернет-источниках толкование данного слова и сверяют определения слова «мозаика» с его значением, данным в толковых словарях: **Мозаика** (франц. *mosaïque*, итал. *mosaico*, от лат. *musivum*, буквально - посвящённое музам), изображение или узор, выполненные из однородных или различных по материалу частиц (камень, смальта, керамические плитки и пр.), один из основных видов монументального искусства.

Учащиеся рассматривают мозаичное полотно М.В. Ломоносова «Полтавская баталия», делают свои наблюдения и выводы о том, что мозаика – это целостное изображение, состоящее из маленьких частей, деталей.

### III. Создание проблемной ситуации.

Учитель обращается к учащимся с вопросами:

1. Как вы понимаете метафору «мозаика детали»?
2. Согласны ли вы с утверждением литературоведов П.Вайля и А.Гениса, высказанным в книге «Уроки изящной словесности», о том, что с помощью художественных деталей писатель Л.Н. Толстой создаёт целостные портреты, пейзажи, батальные сцены: «Толстовская деталь безраз-

**ГАЛЕРЕЯ МЕТОДИЧЕСКИХ ИДЕЙ**

дельно господствует в романе, неся ответственность буквально за все: она рисует образы, направляет сюжетные линии, строит композицию, наконец, создает целостную картину авторской философии. Точнее, она изначально вытекает из авторского мировоззрения, но, образуя неповторимую толстовскую мозаичную поэтику, деталь – обилие деталей – это мировоззрение проясняет, делает отчетливо наглядным и убедительным».

**IV. Знакомство с планом работы и инструкцией**

Учитель составляет план поэтапного выполнения заданий и инструкцию, публикует их на сайте или распечатывает для предоставления каждому участнику исследовательской деятельности.

**План работы**

- 1). Прочитать материал, посвященный художественной детали; понять, что это такое, каковы функции детали в литературном тексте.
- 2). Познакомиться с размышлениями Петра Вайля и Александра Гениса о роли художественной детали в романе Л.Н. Толстого «Война и мир», поразмышлять над метафорой «мозаика детали».
- 3). Внимательно прочитать задания, которые надо выполнять поэтапно в соответствии с инструкцией.

**Инструкция**

Этап I.

- 1) Выберите эпизод из романа Л.Н.Толстого «Война и мир».
- 2) Обоснуйте свой выбор: объясните, почему именно этот эпизод привлёк ваше внимание.
- 3) Перечитайте выбранный вами эпизод из романа «Война и мир», отметьте (выделите цветом или курсивом) в нём художественные детали.
- 4) Опубликуйте свой материал на странице «Выбор материала для наблюдений».

Этап II. Заполните таблицу, используя отмеченные в тексте художественные детали.

Этап III. Обобщая собранный материал, напишите сочинение-рассуждение о роли художественной детали в выбранном вами эпизоде. Не забудьте указать в сочинении, что такое художественная деталь, а также поразмышлять о метафоре «мозаика детали».

Этап IV. Поделитесь впечатлениями о проделанной работе и своими открытиями, сделанными вами в ходе работы. Заполните оценочный лист.

**V. Открытие нового знания.** Знакомство с теоретическим материалом и извлечение необходимой информации.

Для выполнения заданий ученикам предлагается познакомиться с теоретическим материалом – определением «художественной детали», с примерами художественных деталей в эпизоде «Прощание старого князя Болконского» с сыном»:

<https://sites.google.com/site/mozaikadetalivromanevojnaimir/hudozestvennaa-detal>

*Художественная деталь (фр. detail – часть, подробность) – особо значимый, выделенный элемент художественного образа, выразительная подробность в произведении, несущая значительную смысловую и идейно-*

**ГАЛЕРЕЯ МЕТОДИЧЕСКИХ ИДЕЙ**

эмоциональную нагрузку. С помощью детали одним или несколькими словами можно получить самое яркое представление о персонаже (его внешности или психологии), интерьере, обстановке.

**VI. Самостоятельная работа учащихся. Публикация итоговой работы**

✓ **Выбор эпизода из романа Л.Н. Толстого «Война и мир».** На странице сайта «Выбор материалов для наблюдений» учитель размещает ссылку на текст романа «Война и мир» (Библиотека Комарова) Учащиеся выполняют задания в соответствии с инструкцией.

<https://sites.google.com/site/mozaikadetalivromanevojnaimir/lubimyj-epizod>

✓ **Систематизация материала.** Заполнение таблицы.

Учитель составляет [Google-таблицу](#) для систематизации наблюдений:

Фамилия участника	Название эпизода	Художественная деталь				
		в портрете героя	в действиях героя	в интонации героя	в пейзаже	в интерьере

Отрабатывается умение учащихся извлекать информацию и переводить её из одной формы в другую. Учитель помогает учащимся при выполнении заданий, консультирует, помогает отобрать нужный материал при очном участии учеников в исследовании; комментирует на сайте работу учащихся с текстом эпизода и заполнением таблицы при дистанционном выполнении заданий.

✓ **Этап продуктивного использования полученных знаний.** Создание итогового текста. Используя отобранный из прочитанного эпизода материал и знания о художественной детали, учащиеся рассуждают о мастерстве писателя Л.Н. Толстого в создании образов героев, в передаче внутреннего состояния персонажей, в описании батальных сцен. Учитель организует деятельность учащихся по применению новых знаний: консультирует, напоминает композицию сочинения-рассуждения, для учеников, не способных самостоятельно справиться с заданием, размещает на сайте шаблон для написания сочинения или предлагает распечатанный образец сочинения. Свои сочинения учащиеся публикуют на сайте.

**VII. Подведение итогов**

✓ **Заполнение оценочного листа.** Учитель создаёт оценочный лист и разрабатывает критерии его оценки, публикует их на странице сайта «Подведение итогов»

(<https://sites.google.com/site/mozaikadetalivromanevojnaimir/etap-4-povedenie-itogov>), обращается к ученикам с просьбой заполнить оценочный лист (За выполнение задания, полученного на каждом этапе, ученик может поставить себе от 1 до 3-х баллов)

✓ **Рефлексия.** Учитель обращается к ученикам: «Уважаемые десятиклассники, поделитесь, пожалуйста, своими впечатлениями от выполненной работы и своими открытиями, сделанными в ходе исследования» (<https://sites.google.com/site/mozaikadetalivromanevojnaimir/etap-4-povedenie->

[itogov](#)).

✓ **Ответы на вопросы анкеты** «Урок-исследование «Мозаика детали», созданной в Google форме: [https://docs.google.com/forms/d/1IXRB\\_iAsB6DaWzPGtlMT3SfDhBn6FWm1fXMGVrxHj0/viewform](https://docs.google.com/forms/d/1IXRB_iAsB6DaWzPGtlMT3SfDhBn6FWm1fXMGVrxHj0/viewform):

*«Друзья, вы приняли участие в локальной исследовательской деятельности, посвящённой мастерству Л.Н.Толстого. Я буду вам очень признательна, если вы ответите на несколько вопросов»:*

1. *Интересна ли была вам тема исследования? \**

- ✓ Да
- ✓ Не очень
- ✓ Нет

2. *Вы работали самостоятельно или в группе? \**

- ✓ Самостоятельно
- ✓ В паре
- ✓ В группе

3. *Какой этап исследования был для вас самым трудным? \**

- ✓ Выбирать эпизод
- ✓ Анализировать текст
- ✓ Заполнять таблицу
- ✓ Делать выводы
- ✓ Формулировать выводы

4. *Какой этап исследования был для вас самым интересным? \**

- ✓ Выбор эпизода
- ✓ Работа с текстом
- ✓ Заполнение таблицы
- ✓ Написание итоговой работы

5. *Каким способом, по вашему мнению, лучше изучать литературный материал?*

- ✓ Читать материалы, предложенные учителем
- ✓ Слушать лекцию учителя
- ✓ Выполнять самостоятельное исследование

6. *Можете ли вы сказать, что тема, по которой проводилось исследование, вами понята и хорошо усвоена? \**

- ✓ Да
- ✓ Нет
- ✓ Не знаю
- ✓ Другое

На вопросы анкеты ответили 15 человек, трое из них работали самостоятельно, остальные в паре. Отвечая на первый вопрос, один ученик честно признался, что тема исследования показалась не очень интересной, остальные выбрали ответ «Да». На последний вопрос все участники исследования ответили утвердительно. Анкета заполнялась постепенно, и поначалу большинство учащихся отвечали, что предпочитают слушать лекцию учителя или читать готовые материалы, но по мере поступления новых ответов на вопросы анкеты оказалось, что всё-таки есть ученики, которые не

боятся заниматься самостоятельным исследованием для освоения нового материала.

**Рефлексия. Из отзывов участников урока-исследования:**

**Кирилл Лотонин.** *Проделанную работу я считаю полезной и интересной. Во-первых, она даёт возможность более детально познакомиться с текстом романа-эпопеи. Во-вторых, в процессе работы я узнал об уникальном психологизме Льва Толстого – методе составления целого мозаичного полотна, состоящего из ярких деталей и позволяющего сформировать особый образ повествования. В начале работы у меня возникли трудности с отличием истинных деталей от «недеталей», но я считаю, что это – дело опыта, поскольку я впервые в жизни работал с таким понятием, как «художественная деталь».*

**Екатерина Пискунова.** *После выполнения всех этапов работы, я узнала, какую роль играет художественная деталь в романе «Война и мир», а также, что благодаря этим художественным деталям автор создаёт целую мозаику деталей, которая позволяет роману заиграть совершенно другими красками. Этот проект был достаточно интересен и познавателен для меня. Я надеюсь, что в дальнейших произведениях я без труда смогу распознать художественные детали.*

**Polina Korop.** *Эта работа оказалась не совсем простой, но довольно интересной. Сначала возникли проблемы с выбором эпизода, так как не могла отличить настоящие художественные детали. Однако, поэтапно выполняя все задания, мне удалось понять, что же такое деталь и мозаика деталей и какую роль они играют в тексте. Благодарю за предоставленные задания.*

**Дарья Виноградова.** *После работы над данным проектом, я узнала, как благодаря художественной детали создается настоящая мозаика. Эта работа помогла мне лучше понять роман «Война и мир» и обратить внимание на отдельные фрагменты.*

**Анастасия Юферова.** *После работы над данным проектом я поняла, что такое художественная деталь и какую роль она играет в понимании текста. Нашла проведенную работу полезной и интересной. Возникли ассоциации с работой над «тайным психологизмом» в романах Тургенева.*

**Составляющие успеха урока с использованием сетевых ресурсов**

- Выход за пределы учебника и сорокаминутного урока.
- Свободный выбор материала.
- Свободный выбор формы выполнения задания
- Поэтапное выполнение под неназойливым руководством учителя, который выступает в роли наставника и помощника.
- Личностный подход к оцениванию результата своей деятельности.
- Возможность обмениваться результатами творческой деятельности, продуктом деятельности, мыслями, идеями, взглядами в удобной форме.

По определению академика В.М. Монахова, педагогическая технология – это продуманная во всех деталях модель совместной педагогической деятельности по проектированию, организации и проведению учебного

процесса с безусловным обеспечением комфортных условий для учащихся и учителя. Выбор учителем технологии всегда направлен на оптимизацию обучения. Предложенная мною форма организации исследовательской деятельности учащихся на уроке литературы обеспечивает комфортные условия для учащихся, для учителя и для их сотрудничества.

Сегодня в соответствии с ФГОСами от выпускников образовательных учреждений требуются такие качества, как

- понимание, конструирование и оценка информации,
- ее анализ на основе системы теоретических знаний,
- принятие решений на основе проведенного анализа,
- проектирование собственной деятельности в соответствии с поставленными целями и реализация построенного проекта,
- самоконтроль полученных результатов и коррекция выполняемой деятельности,
- ее самоанализ.

Формирование перечисленных выше компетенций обучающихся и является целью урока-исследования «Мозаика детали».

**Чубукова Елена Михайловна,**

*преподаватель,*

*ГАПОУ ТО «Тобольский многопрофильный техникум»,*

*г. Тобольск*

### **ДЕЛОВАЯ ИГРА «СТИЛИ РУКОВОДСТВА»**

(деловая игра)

**Ц**ели учебного занятия:

- Способствовать овладению стилями руководства для применения в профессиональной деятельности.

- Способствовать развитию основных мыслительных операций (анализа и обобщения), коммуникативных навыков.

- Способствовать формированию умений работать в коллективе, брать на себя ответственность за работу членов команды.

**Задачи учебного занятия:**

**Обучающие:**

- Продолжить формирование представлений о стилях руководства.

- Способствовать формированию умений применять полученные знания для решения профессиональных и жизненных задач.

**Развивающие:**

- Развивать умения сравнивать, обобщать, анализировать информацию.

- Способствовать развитию четко, грамотно излагать свои мысли.



**ГАЛЕРЕЯ МЕТОДИЧЕСКИХ ИДЕЙ**

- Способствовать освоению активного стиля общения и развивать в группе отношения партнерства.

**Воспитательные:**

- Побуждать работать в коллективе.
- Воспитывать умения слушать товарищей.
- Воспитывать навыки культуры речевого общения.
- Формировать мотивацию к проявлению удовлетворенности своей деятельностью.

**Формируемые компетенции:**

- ОК 2. Организовывать собственную деятельность, выбирать типовые методы и способы выполнения профессиональных задач, оценивать их эффективность и качество.

- ОК 4. Осуществлять поиск и использование информации, необходимой для эффективного выполнения профессиональных задач, профессионального и личностного развития.

- ОК 6. Работать в коллективе и команде, эффективно общаться с коллегами, руководством, потребителями.

- ПК 3.3. Организовывать работу коллектива исполнителей

**Формируемые умения:**

- организовывать работу коллектива исполнителей;
- применять в профессиональной деятельности приемы делового и управленческого общения;
- осуществлять саморегуляцию поведения в процессе общения.

**Формируемые знания:**

- стили руководства;
- нормы и правила поведения и общения в деловой профессиональной обстановке;
- особенности менеджмента в области профессиональной деятельности;
- основные приемы организации работы исполнителей.

**Место учебного занятия в учебном плане:**

Данное занятие проводится в рамках темы «Стили руководства», как урок систематизации и обобщения новых знаний. Это позволяет продемонстрировать студентам некоторые практические методы различных стилей руководства применительно к конкретным ситуациям. Занятие проводится в форме деловой игры

**Ход занятия**

Постановка задачи

Преподаватель сообщает тему практического занятия. Предлагает участникам игры сосредоточиться и представить себе, как бы они продолжили предложение «Когда я думаю о руководителе, то я представляю себе...»; ответить на вопросы: кого рисует память? Чья личность приходит на ум?

Студенты обмениваются результатами.

Преподаватель задает вопросы: (направляет студентов к самостоятельному определению целей учебного занятия)

**ГАЛЕРЕЯ МЕТОДИЧЕСКИХ ИДЕЙ**

Для чего необходимо изучать эту тему?

Где Вы сталкивались со стилем руководства? После получения ответов преподаватель подчеркивает актуальность темы, предлагает сформулировать цель, задачи урока.

Деловая игра

Преподаватель проводит инструктаж о предстоящей на занятие деятельности.

Игра будет проходить в несколько этапов:

1 этап

Преподаватель предлагает студентам объединиться в три подгруппы и выбрать в каждой своего руководителя. Каждая подгруппа получает пакет дидактических материалов, в котором содержится:

- ✓ Текст «Стили руководства» (для повторения пройденного материала);
- ✓ План характеристики стиля руководства;
- ✓ Правила игры;
- ✓ Конверт с описанием конкретного стиля руководства (авторитарного, демократического, либерального) для определения приверженцем какого стиля будет являться каждая подгруппа. Члены одной подгруппы не знают стили руководства других подгрупп.
- ✓ Ситуации для рассмотрения.

2 этап

Преподаватель предлагает в каждой подгруппе организовать дискуссию с целью выработки вариантов разрешения предложенных ситуаций в соответствии с заданным стилем руководства. Студенты организуют дискуссию, пытаясь разрешить предложенные ситуации. После обсуждения руководитель каждой подгруппы озвучивает принятые решения предложенных ситуаций.

3 этап

Преподаватель предлагает подгруппам обсудить решения других подгрупп, составить характеристику стиля руководителя по предложенному плану и определить стиль, присущий каждому руководителю.

Студенты организуют обсуждение; составляют характеристику стиля руководства, по плану; определяют стиль руководства каждой подгруппы.

4 этап

Преподаватель предлагает проанализировать выступления руководителей подгрупп и озвучить характеристику стиля руководства каждой подгруппы.

Студенты озвучивают характеристики; аргументируют свои решения; обсуждают результаты. После установление стиля руководства каждой подгруппы преподаватель организует дискуссию между участниками игры по предложенным ситуациям. Предлагает выработать наиболее удачное решение по каждой ситуации и наиболее подходящий стиль руководства.

5 этап

Каждая подгруппа получает задание нарисовать портрет – шарж руко-



водителя своего стиля; отметить какие черты руководителя данного стиля вам нравятся, а какие бы черты хотели изменить; сделать вывод о проделанной работе.

6 этап

В качестве домашнего задания преподаватель предлагает подобрать каждому стилю руководства по одному представителю общественной жизни (политики, бизнесмены, артисты) и аргументировать свой выбор.

Подведение итогов занятия

В конце учебного занятия следует обратить внимание на мнение экспертов на рынке труда. Многие из них считают, что лучше уметь совмещать разные стили управления. Руководители, освоившие несколько стилей, могут быть «гибкими» и без потерь выходить из нестандартных ситуаций, от которых в рабочем процессе никуда не деться.

«Самые успешные лидеры умеют виртуозно пользоваться разными инструментами управления – разными стилями. Если нужно поднять командный дух, урегулировать конфликты в коллективе, они "включают" товарищеский стиль, дружески болтают с подчиненными, вместе с ними после работы идут смотреть футбол. Но в кризисных опасных ситуациях, когда нужны четкие распоряжения и решительные действия, товарищеский стиль автоматически выключается – и вот уже перед нами авторитарный командир, которого невозможно послушаться», – рассказывает *Елена Галочкина*.

*А Денис Ожигин*, директор по стратегическому планированию ЗАО «Нанософт», говорит, что если руководитель не хочет поднимать свой уровень и учиться на хороших примерах, значит, он владеет меньшим количеством стилей и не может применять их в зависимости от ситуации. «Все хорошие коллективы – это коллективы, которые постоянно развиваются, гибко приспосабливаются к различным условиям. И хороший руководитель может в том или ином случае так мотивировать коллектив, что получит от него большую отдачу. Соответственно, менее гибкий руководитель не сможет выполнить задачу и тем создаст демотивирующий климат», – резюмирует эксперт.

Ориентируясь на мнение экспертов, можно сделать вывод: руководитель, даже мастерски владеющий каким-то одним стилем, плохо подготовлен к управлению коллективом. Эффективно именно совмещение стилей управления. На ум приходит аналогия с набором ключей: чем больше их у вас, тем большее количество дверей будет открыто перед вами.

В идеале эффективный управленец должен освоить несколько лидерских стилей, чтобы уметь пользоваться ими в конкретной ситуации. Но какие именно сочетать и применять – личный выбор каждого. Главное – помнить, что от слаженной и плодотворной работы персонала зависит не только благополучие организации, но и профессиональный успех самого руководителя.

**ОТКРЫТОЕ ЗАНЯТИЕ**

Ковальчук Елена Михайловна,  
СПб ГБУ ЦСРИДИ Петродворцового района,  
г. Санкт-Петербург

## КОНСПЕКТ ОТКРЫТОГО ЗАНЯТИЯ, ВКЛЮЧАЮЩИЙ В СЕБЯ ЭЛЕМЕНТЫ АРТ-ТЕРАПИИ «БАБОЧКИ»

(участники занятия: подготовительная группа ДОУ, дети и подростки, имеющие нарушения в интеллектуальном развитии)

**Ц**ель: настрой на совместную работу, развитие самовыражения.

**Задачи:** снятие эмоционального напряжения, развитие креативности и воображения, развитие моторики рук, создание комфортной и созидательной среды.

**Оборудование:** гуашь жидкая, стаканчики для воды, клей ПВА, соль крупная, цветные изображения бабочек (салфетки или открытки, вырезанные по контуру), ватные диски, беличьи кисти 2 см; 5 см ватман, салфетки для вытирания рук, релаксационная музыка «Звуки природы. Лето», весёлая ритмичная музыка (диски), интерактивная доска.

### Предварительная работа:

1. Обучение рисованию в технике «по-мокрому».
2. Вырезание по контуру бабочек из салфеток и открыток.

**Используемые техники:** рисование «по-мокрому», декупаж.

### **Ход занятия:**

Упражнение: «Имя – движение»

Первый участник называет своё имя и производит любое движение. Второй участник повторяет имя и движение предыдущего и показывает своё движение, и называет своё имя.

Ритуал приветствия: участники предлагают ритуал приветствия, который будет использоваться в дальнейшем на занятиях. Выбирают понравившийся ритуал.

Установка правил на занятии: на листе бумаги записывают правила проведения успешного занятия, предлагаемые участниками. «Правила», обозначенные для всех, вывешиваются на видное место.

Упражнение: «Комплимент»

У ведущего в руках мяч, он бросает его одному из участников, называя его имя, и говорит ему комплимент. Поймавший мяч участник, благодарит его и говорит «спасибо».

Обсуждения: какие эмоции, испытывает каждый участник упражнения. Что приятнее: говорить комплименты или их получать?

### Практическая деятельность.

У ватмана, лежащего на круглом столе, группа участников находится вокруг. Группа получает в руки большие кисти (4 см, 5 см).

/Включается диск с релаксационной музыкой: «Звуки природы. Лето»/

**Ведущий:** мы сейчас с вами пойдём на поляну после дождя. Давайте нарисуем дождь /техника рисования «по-мокрому» / Изображение на интерактивной доске летнего ливня.

**ГАЛЕРЕЯ МЕТОДИЧЕСКИХ ИДЕЙ**

- Вот такой летний ливень прошёл. Вся земля мокрая. Но только показалось солнышко / вынос образа: игрушка и т.п./, вся природа ожила, запели птицы, подняли головки цветы, заблестела трава. /рисование травы и цветов крупными цветными пятнами. Соединение контуров. Техника рисования «по-мокрому»/

Группа участников выбирает вид деятельности: рисование пятен или прорисовка деталей композиции. Кисти: 0.2; 0.5 . Лист должен высохнуть.

«На траве» круговыми движениями водой с прижатой кисточкой вырисовываются круги – это одуванчики /предложить желающим. Выполнение по показу /.

Ведущий:

- На цветах, траве высыхают капли дождя. И вот-вот прилетят бабочки. Давайте дадим им имена. У каждого из них свой неповторимый, особенный танец. Вы сейчас станете бабочками. Придумайте себе имена и танец.

/Включается ритмичная, весёлая музыка или медленная по желанию участников /Изображение на интерактивной доске летней поляны. Рисование участниками на доске бабочек.

Ведущий: Теперь ваши бабочки полетят на поляну. /Участники подходят к творческой работе. Приклеивают отрезок ватного диска на желаемое место ватмана. Затем на диск приклеивают заготовку бабочки /.

Ведущий:

- Солнышко светит всё ярче, и вот-вот закачаются шарики одуванчиков. Давайте их сделаем. /На светлые круги насыпаем щепоткой крупную соль, предварительно намазав клеем ПВА /.

- Над нашей полянкой светит солнце, порхают бабочки. На разноцветный ковёр стал похож наш ватман, а прекрасные цветы, словно, причудливые красивые узоры.

Вы очень хорошо и дружно поработали. Творческая работа сейчас займёт достойное место на выставке, и пусть она всем создаёт прекрасное, солнечное настроение. На интерактивной доске участники занятия пишут положительные результаты деятельности: «хорошо, здорово, понравилось» и т.п.

**Рефлексия. Обсуждение занятия:**

Вам понравилось занятие?

С кем понравилось работать?

Один ты смог бы сделать такую творческую работу?

Какое настроение создаёт творческая работа «Бабочки»?

Ритуал прощания: создают сами участники, выбирая из предложенных вариантов. В дальнейшем ритуал прощания используется на занятиях.

**Корявко Инна Григорьевна,**  
*преподаватель специальных дисциплин;*

**Штыхлина Ирина Васильевна,**

*преподаватель специальных дисциплин,*

*АУ ПО Сургутский политехнический колледж*

*г. Сургут, Ханты-Мансийский автономный округ – Югра*

**СОВЕРШЕНСТВОВАНИЕ СИСТЕМЫ ПРЕПОДАВАНИЯ  
КАК НЕОБХОДИМОЕ УСЛОВИЕ ДОСТИЖЕНИЯ ПЛАНИРУЕ-  
МЫХ ПРЕДМЕТНЫХ, МЕТАПРЕДМЕТНЫХ И ЛИЧНОСТНЫХ  
РЕЗУЛЬТАТОВ СТУДЕНТОВ**

**Т**ребует ли жизнь изменений в области образования в современных условиях? Правильно ли, что хорошее обучение то, которое нацелено только на прочные знания? Готовясь к взрослой жизни, молодым людям необходимо научиться отбирать из массы предложений конструктивное, разбираться в многообразии функций современной техники, в инструкциях к ней, легко ориентироваться в ассортименте супермаркетов, приживаться в лабиринтах Интернета. Работодатель сегодня также выдвигает требования к работникам не о наличии определенного уровня образования, а об уровне квалификации – о владении теми или иными компетенциями. И именно преподаватели, призваны развивать способности обучающихся реализовать себя в новых социально-экономических условиях, уметь адаптироваться в различных жизненных ситуациях. А. Асмолов, член-корреспондент РАО, доктор психологических наук, профессор МГУ считает, что задача системы образования сегодня состоит в переходе от знаниевой к деятельностной парадигме в обучении, что и нашло свое выражение в стратегии разработки стандартов нового поколения, рассматривающей образование как институт социализации, обеспечивающей вхождение подрастающего поколения в общество.

Сегодня образование обречено на изменения, потому что мир вокруг нас стремительно меняется. Учёные прогнозируют, что сегодняшним детям придётся работать по специальностям, которых пока нет, о которых мы даже не подозреваем. В условиях модернизации образования главным направлением развития профессиональной школы, одним из важнейших показателей исполнения социального заказа является повышение качества образования, создание условий для развития творческой личности каждого студента путем совершенствования системы преподавания.

Среди современных педагогических технологий в настоящее время широко используется технология проблемно-диалогического обучения, т.к. именно она направлена на активизацию мыслительной деятельности студентов, раскрытие их потенциальных возможностей. В условиях проблемного обучения деятельность обучающихся становится продуктивной [1, с. 67].

Используя технологию проблемно-диалогического обучения в преподавании химии, приходим к выводу о том, что нужно совершенствовать методы обучения и дополнять ранее применявшиеся формы организации учебных занятий новыми, в рамках которых возможно было бы успешно развивать мышление студентов, воспитывать творческую духовно-

**ГАЛЕРЕЯ МЕТОДИЧЕСКИХ ИДЕЙ**

нравственную личность. По мере деятельности, направленной на управление успешностью обучения, выявили общие противоречия и определили, исходя из них, проблемы для последующей постановки задач. Проблемы и противоречия успешного обучения представлены в таблице 1.

Таблица 1

**Проблемы и противоречия успешного обучения**

№ п/п	Противоречия	Проблема
1.	Сложность предметных требований и способность их выполнить студентами.	Выбор эффективных, соответствующих индивидуальным и личностным особенностям обучающихся форм, методов, технологий работы.
2.	Отсутствие сформированности необходимых метапредметных умений студентов, необходимых для достижения планируемых результатов, предъявленных ФГОС профессионального образования.	Организация деятельностного подхода в обучении, использование технологии проблемно-диалогического обучения и обучения в сотрудничестве.
3.	Необходимость химического образования и непонимание обучающимися значимости предмета в их профессиональной деятельности.	Создание рабочих программ в соответствии с профессиональными и общими компетенциями.
4.	Объемный и сложный для понимания материал и недопустимость перегрузки студентов.	Деятельностный подход в образовании, использование информационно-коммуникационных и здоровьесберегающих технологий в образовательном процессе.

Мы живём в глобальном мире, в котором успешной может быть только личность, способная активно мыслить, осуществлять тотальную познавательную деятельность, находиться в постоянном инновационном режиме, обладающая значительным интеллектуальным потенциалом и способная применять его в реальной жизни. И здесь трудно переоценить роль преподавателя. Именно от умения педагога организовать систематическую познавательную деятельность зависит уровень общих компетенций студентов, готовность к постоянному самообразованию, т.е. интеллектуальное развитие, что убедительно доказывают современная психология и педагогика.

Основной педагогической идеей работы является совершенствование системы преподавания для достижения желаемых планируемых результатов. Сущность опыта заключается в том, чтобы выстроить систему преподавания, направленную на совершенствование универсальных учебных действий студентов, позволяющую научить его осмыслить изученные предметные знания, помочь ему стать духовно-нравственной личностью.

**ГАЛЕРЕЯ МЕТОДИЧЕСКИХ ИДЕЙ**

Новизна опыта заключается в комбинации известных методов:

- проблемно-диалогических (подводящий диалог, побуждающий диалог);
- информационно-коммуникационных;
- деятельностных;
- здоровьесберегающих;
- использование мультимедийных презентаций.

Технологическая сторона деятельности предполагает постановку следующих целей и задач.

Организация процесса обучения выстраивается таким образом, чтобы студент максимально усваивал новый материал на уроке. Использование технологии проблемно-диалогического обучения дает такую возможность. Учащиеся самостоятельно открывают новые знания, а знания открытые самостоятельно, запоминаются лучше.

Использование проблемно-диалогической технологии способствует развитию универсальных учебных умений для достижения планируемых метапредметных результатов, исключает пассивное восприятие учебного материала, обеспечивает для каждого студента адекватную нагрузку, что обеспечивает снятие стрессовых факторов во взаимодействии между учащимися и учителями, создаёт атмосферу доброжелательности и взаимной поддержки [2, с. 13].

Оценка достижения предметных результатов осуществляется как в ходе текущего и промежуточного оценивания, так и в ходе выполнения итоговых контрольных работ. В учебном процессе оценка предметных результатов проводится с помощью диагностических работ, направленных на определение уровня освоения темы учащимися. Далее конкретизируются условия, средства, методы и формы оценивания образовательных результатов, которые используются в образовательном процессе. Система оценивания образовательных результатов представлена в таблице 2.

Таблица 2

**Система оценивания образовательных результатов**

Особенности системы оценивания	Объект оценивания	
	предметные, метапредметные	личностные результаты
Форма	Персонифицированная количественная оценка	Персонифицированная / неперсонифицированная качественная оценка
Способ (поэтапность процедуры)	Тематические контрольные работы, стандартизированные задания тестовой формы, диагностические работы.	Проектная деятельность, участие в общественной жизни группы, задания творческого характера
Условия эффективности системы оценивания	Систематичность, личностно-ориентированность, позитивность – основные постоянные принципы современной оценочной деятельности педагога	

Основой педагогической деятельности являются следующие принципы:

**ГАЛЕРЕЯ МЕТОДИЧЕСКИХ ИДЕЙ**

- принцип личностно-ориентированного обучения – создание развивающей среды, способствующей максимальному раскрытию личностного, интеллектуального, творческого потенциала каждого учащегося;
- принцип самооценности жизненного опыта ученика, развития и обогащения его в процессе обучения и воспитания;
- принцип ценностно-смыслового равенства взрослого и ребенка – утверждение норм уважения и доброжелательного отношения к каждому ребенку.

Подводя определённые итоги работы, хочется обратить внимание на следующее: вся деятельность преподавателя направлена на развитие самостоятельной, активно развивающейся творческой личности, способной к самореализации в обществе.

**СПИСОК ЛИТЕРАТУРЫ**

1. Леонтович А.В. *Основные рабочие понятия исследовательской деятельности учащихся. Проектно-исследовательская деятельность: организация, сопровождение, опыт: Учебник / А.В. Леонтович – 7-е изд., перераб. и доп. – СПб.: СПбГИЭУ, 2010. – С. 89.*
2. Ступницкая М.А. *Новые педагогические технологии. Учимся работать над проектами: учеб.пособие // М.А. Ступницкая– Ярославль: Академия развития, 2008. – С. 67.*

*Малыгина Любовь Ильинична,  
воспитатель, МКДОУ црр д/с «Солнышко»,  
с. Хороль, Приморский край*

**ННОД С ЭЛЕМЕНТАМИ ТРЕНИНГА «НЕ БОЙСЯ ОГНЯ»**

*«Запомнить нужно твёрдо нам: пожар не возникает сам!»*

**Ц**ель: формирование у детей знаний о правилах пожарной безопасности.

**Образовательные задачи**

1. Дать понятие детям, что огонь бывает другом, а бывает и врагом.
2. Вызвать у дошкольников желание соблюдать правила безопасности в доме, путём познания, а не запретов.

**Развивающие задачи**

1. Развивать творческое воображение, речь и память детей.
2. Развивать навыки учебной деятельности.
3. Формировать умение реально оценивать возможную опасность.

**Воспитательные задачи**

1. Учить детей быть осторожными в обращении с огнём.
2. Помочь ребятам запомнить правила пожарной безопасности.

**Предварительная работа:** чтение С.Маршака «Кошкин дом», «Пожар», «Рассказ о неизвестном герое», С.Михалков «Дядя Стёпа», Л. Толстой «Пожарные собаки», знакомство с пословицей « В одной коробке сто пожаров», рассматривание иллюстраций из серии « Из –за чего возникает пожар».

**Содержание организованной деятельности детей:**

Я для вас загадаю загадку, а вы догадайтесь о чём мы с вами будем говорить: Шипит и злится, воды боится, с языком, а не лаает, без зубов, а кусает.»(Об огне).

Правильно. Сегодня мы с вами поговорим как не нужно бояться огня и узнаем правила пожарной безопасности. Очень давно люди научились добывать огонь. Огонь, верно служит человеку. И сегодня не обойтись без огня. Он нас согревает и кормит. Но когда люди забывают об осторожном обращении с огнем, он становится смертельно опасным. Огонь, выходя из повиновения, не щадит никого и ничего. Возникает пожар. Пожар не случайность, а результат неправильного поведения.

Воспитатель: Сегодня, ребята, нашей группы покажут сценку про одного мальчика, которого звали Миша. В сценке говорится о том, как он остался один дома и что из этого получилось. А вы слушайте внимательно, а потом скажите, что Миша сделал не так, как нужно было бы поступить.

«Жил-был мальчик Миша. Вот однажды он остался дома один, и ему стало скучно он пригласил в гости друзей, Лизу и Олю, и стали они играть. Сначала они нашли много спичечных коробков со спичками и построили из них машину. Но вдруг Миша предложил: «Давайте сделаем так, что наша машина попала в аварию и загорелась». Оля положила в кузов машины газету, Лиза взяла спички и подожгла. Она загорелась, спички начали вспыхивать одна за другой, и разгорелся большой пожар. Дети испугались и спрятались в дальнем уголке комнаты. Затем они попытались выбежать из помещения на улицу, но у них нечего не вышло, так как огонь уже был везде. Им удалось выбежать на балкон и позвать на помощь. Прохожие позвонили в пожарную службу по номеру 01, приехали пожарные, спасли малышей и потушили пожар».

А теперь, ребята ответьте на такие вопросы:

- Что неправильно сделали ребята? -Можно ли играть детям со спичками?

- Как можно вызвать пожарных? -Что нужно делать, чтобы не было пожара?

Существуют правила противопожарной безопасности, и вы должны их знать и помнить.

Правило 1. Не балуйся дома со спичками и зажигалками. Эта одна из причин пожаров.

Правило 2. Ни в коем случае не зажигайте фейерверки, свечи или бенгальские огни дома (вообще лучше это делать только с взрослыми).

Правило 3. Никогда не всовывайте посторонние предметы в электро-розетку.

Правило 4. Не поджигайте тополиный пух, это может привести к пожару.

Правило 5. Не разжигайте костры без присмотра родителей.

Но бывает так, что меры предосторожности не помогли, и пожар начался. Что делать в таких случаях?

1.Если огонь в квартире небольшой? - Что можно попробовать сразу



же сделать? Потушить его, набросив на него плотную ткань или одеяло или вылив кастрюлю воды.

2. Если огонь сразу не погас? - Немедленно убегайте из дома в безопасное место. И только после этого позвоните в пожарную охрану по телефону «01» или попросите об этом соседей.

3. Если не можете убежать из горячей квартиры? - Сразу же позвоните по телефону «01» и сообщите пожарным точный адрес и номер своей квартиры. После этого зовите из окна на помощь соседей и прохожих.

Знает каждый гражданин, этот номер – 01. Если к вам придёт беда, позвони скорей туда. А если нет телефона, позови людей с балкона.

4. Если в квартире много дыма, что делать? - Большинство людей при пожаре погибают от дыма. Если чувствуете, что задыхаетесь, опуститесь на колени или продвигайтесь к выходу ползком – внизу дыма меньше. Дышите через мокрую тряпочку.

Запомнить и взрослым необходимо: Чаще в пожарах гибнут от дыма!

5. Где нельзя укрываться от огня? - В укромных местах (в шкафах, под кроватями). Это затруднит работу спасателей.

6. Если пожар возник в подъезде? - Никогда не садись в лифт. Он может отключиться, и ты задохнёшься.

7. Что делать, если не можешь выйти из горящего помещения?

Вернись в помещение и плотно закрой за собой дверь. Тебя обязательно спасут.

Тренинг

А сейчас ребята я предлагаю сделать упражнения на восстановление дыхания «Всё будет хорошо». Скажите, что чувствует человек, когда дома пожар (он испытывает страх, панику, ужас). Чтобы успокоиться, достаточно правильно дышать, паника, страх сразу же исчезнут и можно тогда действовать спокойно. Встаньте полукругом и повторяйте за мной слова и движения.

Упражнение 1

И.п. – стоя, правая рука на животе, левая на груди.

Втянуть живот и сделать выдох грудью на слове ВСЁ,

Опуская грудь, сделать выдох и выпятить живот, произнося очень медленно буууууууууууууууууудет.

Резко руки вверх со словом ХОРОШО! (Улыбаемся)

Упражнение 2

И.П. – стоя на коленях, носки и пятки вместе. Руки в стороны, вдох со словом ВСЁ.

Медленно выдыхая, руки вниз, произнести бууууууууууууууууудет.

Руки кулачками под подбородок, громко, весело: Хорошо. Повторить 2-3 раза

Молодцы ребята, надеюсь, вы успокоились, а мы продолжим вспоминать правила пожарные.

8. Что нужно делать, когда придут пожарные? Во всём слушаться их не бояться. Они лучше знают, как тебя спасти.

Это всем должно быть ясно: «Наша служба – не кино. Да, пожар тушить опасно, но мы тушим всё равно»

А теперь предлагаю вам игру «Доскажи словечко», благодаря которой мы закрепим правила безопасности: «Упал на пол уголек, деревянный пол зажег, не смотри, не жди, не стой, а залей его...(водой). Раскалился если вдруг электрический утюг. Что должны вы делать, детки? Вынуть вилку из (розетки). Если младшие сестрички зажигают дома спички, что должны вы предпринять? Сразу спички...(отобрать). Если вдруг пожар возник, ты обязан в тот же миг в часть пожарную звонить, о пожаре...(сообщить). Какой номер надо набирать, ребята? Кто с огнем неосторожен, у кого пожар возможен. Дети, помните о том, что нельзя шутить с ...(огнем). Если хочешь ты гулять, вскачь не надо убегать. Закрывая в доме дверь, все ли выключил...(проверь)».

Молодцы ребята! Теперь я могу быть уверенной, что вы не растеряетесь, и все сделаете правильно. Как мы уже говорили, чтобы не случился пожар необходимо следовать правилам пожарной безопасности. Давайте проверим, как вы их соблюдаете. Я буду задавать вопросы, а вы, если согласны, отвечаете: Это я, это я, это все мои друзья! Если не согласны с тем, что услышите, лопайте руками.

Кто, услышав запах гари, Сообщает о пожаре? Кто из вас заметив дым... Набирает "01"? Кто из вас шалит с огнем утром, вечером и днем? Кто от маленькой сестрички незаметно спрячет спички? Кто из вас шалит с огнем? Признавайтесь честно в том, кто костров не разжигает и другим не разрешает? Дым столбом поднялся вдруг, кто не выключил утюг? Правила, кто точно знает и всегда их соблюдает?

Молодцы! Вы внимательны ребята и правила знаете.

О чём мы с вами сегодня говорили? О правилах пожарной безопасности)

Что нужно делать при возникновении пожара? (Сообщить взрослым и позвонить по телефону 01)

Назовите номер телефона, по которому можно сообщить о пожаре?(01)

Мы сегодня вспомнили все правила, которые должны знать и соблюдать дети, когда остаётся дома одни. И я надеюсь, благодаря полученным знаниям, вы сможете найти выход из любой сложной ситуации, если такая возникнет.

*Пирогова Оксана Евгеньевна,  
учитель английского языка,*

**МЕТОДИЧЕСКАЯ РАЗРАБОТКА ОТКРЫТОГО УРОКА НА ТЕМУ  
«BOOKING A TABLE / БРОНИРОВАНИЕ В РЕСТОРАНЕ»**

**С**оциально-экономические и социально-политические изменения, проходящие в России с начала XXI века, существенно повлияли на расширение социального круга групп людей, вовлечённых в межкультурные контакты с представителями других стран и культур.

В связи с интеграцией России в единое европейское образовательное пространство усиливается процесс модернизации российской школьной системы образования. В результате этого процесса меняются цели, задачи и содержание обучения иностранным языкам в школе.

Особенно важным представляется изучение иностранных языков в свете формирования и развития всех видов речевой деятельности, что предполагает развитие совокупности анализаторов (слухового, речемоторного, зрительного, двигательного) в их сложном взаимодействии.

В настоящее время к уроку иностранного языка в общеобразовательном учреждении предъявляются новые требования. Урок должен иметь коммуникативную направленность и являться воплощением естественной среды общения на иностранном языке.

В данной методической разработке урока иностранного (английского) языка для 6 класса использованы информационные образовательные ресурсы (интерактивная доска), фронтальная, групповая и парная работа, сочетание форм контроля (контроль учителя, самоконтроль, взаимоконтроль). На уроке также представлены такие виды речевой деятельности, как: аудирование, чтение, монологическая и диалогическая речь.

Данный урок представляет собой подготовку к общению в реальной жизненной ситуации; его цель – подготовить обучающихся к речевому взаимодействию в условиях социально новой обстановки.

Весь урок проходит на английском языке, что позволяет обучающимся окунуться в естественную языковую среду, оценить собственные силы и возможности, развивать коммуникативные и социальные навыки и умения. Сочетание форм и методов работы во время урока позволяет достигать воспитательных и образовательных целей, таких как: развитие навыков парной и групповой работы, развитие навыков само- и взаимоконтроля, развитие памяти и внимания, расширение кругозора обучающихся. Перечисленные цели заявлены в ФГОС 3-го поколения в виде общих компетенций, формирование которых происходит в общеобразовательной школе.

Ниже представлен конспект данного урока английского языка.

Конспект урока

Класс: 6А

Тема: Booking a table / Бронирование в ресторане

Цель: научить обучающихся бронировать стол в ресторане

Задачи:

- развивать навыки устной речи
- развивать навыки парной и групповой работы
- развивать навыки чтения вслух
- развивать навыки аудирования
- развивать речевые умения

Оборудование урока: компьютер, аудиопроигрыватель, интерактивная доска, проектор, учебник, маркерная доска

Ход урока

1. Организационный момент (построение, приветствие) – 5 мин.
2. Речевая зарядка (ответы на вопросы учителя, фронтальная работа) – 5 мин.

What is the date today? What is the day? What is the weather like today? What do you like doing in such weather? Do you like going to a restaurant?

Imagine you are going to a restaurant.

3. Подготовка к аудированию / развитие навыков групповой работы (использование интерактивной доски) – 7 мин.

When you go to a restaurant, who are you? (client, guest, customer – на доске) And the people who work in the restaurant? (host)

You will work in two groups (класс делится на группы). Look at the board. Think which of the phrases here belong to the customer and which belong to the host. You have 1 minute to discuss in your groups.

Для проверки 1 человек от группы выходит и выполняет задание на интерактивной доске (подтягивает фразы к соответствующему слову: customer / host).

4. Развитие навыков аудирования / развитие навыков парной работы – 8 мин.

You are going to listen to the dialogue. Books should be closed. После прослушивания раздаются карточки, которые необходимо заполнить недостающей информацией. Работа в парах, затем на доску выводится слайд для проверки ответов обучающихся (само- и взаимоконтроль).

5. Развитие навыков чтения вслух – 5 мин.

Open your books at p. 92. You will listen to the dialogue again, this time you can follow it. In your pairs as you sit read the dialogue in roles for 1 minute. (Обучающиеся работают в парах, учитель ходит по классу, комментирует, оказывает помощь, исправляет фонетику и интонацию, если необходимо).

6. Развитие речевых умений – 5 минут.

I will give you cards with situations on them. The task is to role-play the dialogue similar to the one in the book. (Желающие рассказывают диалоги у доски, остальные работают на местах).

7. Рефлексия – 3 мин

What have you learned today? Do you think it's useful? Will this lesson help you in the future? In what situation can you use the materials of this lesson?

8. Постановка домашнего задания – 5 мин

**ГАЛЕРЕЯ МЕТОДИЧЕСКИХ ИДЕЙ**

WB p 57 ex 1-2 (Учитель просит обучающихся открыть рабочую тетрадь и посмотреть, какое именно упражнение они должны выполнить в качестве домашнего задания, обучающиеся консультируются с учителем. Запись домашнего задания в дневники).

9. Оценки за урок с комментариями – 2 мин.

10. Конец урока

Stand up. That is all for today. Thank you for your work. You may be free. Goodbye.

Дидактические материалы к уроку

Приложение 1  
(карточки по 1 на человека)

TABLE 14
Name: _____
Contact number: _____
People: _____
Date: _____, March 25
Time: _____

Приложение 2  
(карточки по 1 на пару)

Your name is Evans. It's your mother's birthday. You and your family (6 people) are planning to go to a restaurant on March 18 at 9 p.m.
Your name is Willies. It's your father's birthday. You and your family (5 people) are planning to go to a restaurant on May 18 at 7 p.m.
Your name is Lopez. It's your brother's birthday. You and your family (4 people) are planning to go to a restaurant on June 18 at 8 p.m.
Your name is White. It's your aunt's birthday. You and your family (6 people) are planning to go to a restaurant on April 28 at 8 p.m.
Your name is Brown. It's your mother's birthday. You and your family (4 people) are planning to go to a restaurant on May 15 at 6 p.m.
Your name is Johnes. It's your father's birthday. You and your family (5 people) are planning to go to a restaurant on April 18 at 7 p.m.

**СПИСОК ЛИТЕРАТУРЫ**

1. Ваулина Ю.Е., Эванс В., Дули Д., Подоляко О.Е. *Английский язык. 6 класс: учеб. для общеобразоват. учреждений.* – М.: Express Publishing: Просвещение, 2013. – 136 с.
2. *Федеральный государственный образовательный стандарт основного общего образования [Электронный ресурс].* – Режим доступа: <http://standart.edu.ru> (дата обращения 29.08.14).
3. *Примерные программы основного общего образования. Иностранный язык.* – М.: Просвещение, 2012.

**Попова Светлана Александровна,**

преподаватель иностранного языка,  
Лиховской техникум железнодорожного транспорта-  
филиал РГУПС (Ростовский государственный университет путей сообщения)  
г. Каменск-Шахтинский, Ростовская область

### РАЗРАБОТКА ОТКРЫТОГО ЗАНЯТИЯ «ВЫБОР ПРОФЕССИИ»

Данная разработка открытого занятия является пособием для преподавателей немецкого языка при проведении занятия на втором курсе СПО по теме «Выбор профессии». От преподавателей при организации такого профессионально-ориентированного занятия в железнодорожном техникуме требуется владение активными методами обучения, а именно проектной деятельностью. На моих занятиях метод проектов применяется на этапе творческого применения языкового материала, когда студенты подготовлены в рамках определённой тематики к использованию языка в его прямой функции – формированию и формулированию мыслей. В этом случае уроки иностранного языка превращаются в дискуссионный, исследовательский клуб, в котором решаются интересные, практически значимые и доступные студентам проблемы с учётом особенностей культуры страны изучаемого языка и по возможности на основе межкультурного взаимодействия.

#### КОНСПЕКТ ОТКРЫТОГО АМО-ЗАНЯТИЯ

Организационная информация	
Автор урока	Попова С.А.
Предмет	Немецкий язык
Группа, количество человек	15
Продолжительность занятия	1.5 ч
Методическая информация	
Тема занятия	Выбор профессии
Автор учебника, по которому ведётся обучение	Басова Н В, Коноплева Т Г
Классификация занятия в системе образовательных мероприятий	Комбинированный
Психолого – педагогическая характеристика особенностей группы	<u>Общие сведения о группе.</u> Коллектив (студенческая группа ) сформирован в 2013 году. По возрасту коллектив довольно однороден. Разница в возрасте составляет не более 1 года. Все имеют среднее школьное образование. Данный коллектив состоит из 6 девушек и 9 юношей. <u>Успеваемость в группе</u> выше среднего и она является лучшей по успеваемости из оставшихся 14 групп. Все отстающие студенты ко 2-му курсу были отчислены и остались те, кто действительно хочет учиться. Группа учебно дисциплинирована, более слабые студенты стараются не отстать от остальных. Отстающим помогают бо-

**ГАЛЕРЕЯ МЕТОДИЧЕСКИХ ИДЕЙ**

	<p>лее успевающие студенты, что характеризует сплоченность группы. Члены группы не ограничиваются общением только внутри своего коллектива, а общаются и с другими однокурсниками. <u>Направленность коллектива.</u> Чувство гражданственности и интереса к политической жизни почти не выражено. Видимо, это связано с нехваткой времени на обсуждение этих проблем. Хорошая успеваемость на данный момент и является долгом и гражданской позицией студента. Отношение коллектива к нарушениям норм общественной морали в целом негативное. Студенты, склонные к нарушению этих норм, также не проявили себя и в учебе и были отчислены. <u>Уровень подготовки и общего развития студентов ближе к среднему.</u> Иногда заметны пробелы в некоторых областях знаний и скорее это связано с недостатками школьного образования. Интересы студентов лежат в широкой области и это связано с большим количеством изучаемых предметов. Заметен повышенный интерес к компьютерному обучению и, видимо, это связано с востребованностью таких знаний. <u>Недостатком учебного взаимодействия студентов является заимствование одними работ других.</u> При наличии образца работа (проект, диплом и т.п.) выполняется формально, без осмысления написанного. Зачастую одна и та же ошибка последовательно может встречаться у 5-6 человек. Но в целом такое взаимодействие дает положительный эффект. <u>Основным видом деятельности коллектива</u> является профессиональная деятельность. Это выражается в участии части группы (к сожалению меньшей) в различных научно-технических семинарах, конференциях, олимпиадах. При наличии заинтересованности и стимула некоторые из студентов принимают участие в таких мероприятиях довольно охотно, понимая полезность такого участия. На неудачи других студенты реагируют с сочувствием, хотя могут отнестись и с иронией или безразличием. При появлении трудностей не стараются от них уйти, а мобилизуют силы на их преодоление.</p>
Цели занятия	<p>1) Формирование навыков монологической и диалогической речи по теме 2) Развитие умения заполнять анкеты на иностранном языке 3) Воспитание уважения к любому труду, к людям труда 4) Формирование активной жизненной позиции обучающихся</p>
Задачи занятия	<p>1) Образовательные: Активизировать словарный запас по теме, Учить высказывать свое мнение по теме, Проводить исследовательскую работу на основе интернет-ресурсов, бесед с интересными людьми. 2) Развивающие: Развивать диалогическую и монологическую речь обучающихся, Развивать познавательную самостоятельность студентов по теме. 3) Воспитательные: Содействовать воспитанию интереса к своей будущей профессии.</p>
Знания, умения, навыки и качества, которые актуализируют/приобретут/закрепят студенты в ходе	<p>Умение действовать по образцу при выполнении упражнений и составлении собственных высказываний в пределах темы, умение пользоваться справочным материалом (мультимедийными средствами, лингвострановедческими справочниками), умение воспринимать на слух и понимать основное содержа-</p>

**ГАЛЕРЕЯ МЕТОДИЧЕСКИХ ИДЕЙ**

занятия	ние несложных аутентичных аудио- и видеотекстов, знание употребительной лексики страны изучаемого языка, понимание роли владения ин языком в современном мире.
Учебный материал, подлежащий усвоению, актуализации, закреплению	<p><b>Лексика для студентов:</b></p> <p>1) Ich bin einverstanden mit – Я согласен с... 2) Ich meine (denke) – Я думаю 3) vermutlich – возможно 4) Ich mochte noch sagen – Я хотел бы еще сказать 5) die Berufswahl ist für mich...- Выбор профессии для меня... 6) Wie gut, dass ich in dieser Eisenbahnfachschule studiere! – Как хорошо, что я учусь в этом железнодорожном техникуме. 7) schwer (leicht) fallen – даваться с трудом (легко)</p> <p><b>Ход занятия</b></p> <p>1. Предлагается разместить на круге в соответствующем секторе стикеры с фразами, которые участники продолжают самостоятельно: 1) Я узнал о будущей профессии... 2) Я научился... 3) Я смогу применить в будущей профессии... Also, wir können unseren Unterricht beginnen!</p> <p>2. Ознакомление с темой урока, постановка его целей и задач. - Наше занятие по этой теме заключительное, обобщающее и заканчиваем его моно- и коллективными проектами, выполненными студентами. - Наши гости будут не пассивными наблюдателями, а тоже участниками. Вы состоите в экспертной группе по подведению итогов защиты проектов. В конце занятия будут даны Вами оценки: «Самый содержательный проект», Самый оригинальный проект», «Самый интересный проект», Самый актуальный проект». - Успехов в нашей работе!</p> <p>3. Проверка знаний и умений учащихся по пройденному материалу. <b>Метод «Шахматы»:</b> Студентам предлагается обсудить достоинства и недостатки позиции <b>«Я-автор проекта!»</b> Достоинства записываются на стикеры и размещаются на белой клетке шахматной доски, а недостатки-на черной. Студенты по очереди озвучивают свои варианты и размещают их на шахматной доске. Главное условие-достоинства и недостатки не должны повторяться. Jeder Mensch soll seine Arbeit lieben. – Каждый человек должен любить свою работу! Студенты группы Д-21 написали сочинения по теме «Почему я выбрал железнодорожную профессию?» Слушаем внимательно, готовим вопросы к ораторам. – Aber wo studieren Sie? (Но где вы учитесь?) Коллективный проект по теме «Наш железнодорожный техникум» подготовили студенты группы Д-21. Вопросы для обсуждения после проекта: 1) Wo befindet sich unsere Eisenbahnfachschule? 2) Wie viel Stockwerke hat die Fachschule? 3) Welche Räume gibt es in unserer Fachschule? 4) Was befindet sich im 3. Stock? Студент группы А-21 подготовил монопроект по теме «Моя будущая профессия – электромеханик»). Познакомимся с вашими будущими профессиональными обязанностями. По ходу презентации остальные выписывают новую железнодорожную лексику по теме «Приборы». - Prüfen wir, welche Lexik Sie geschrieben haben? Lesen Sie und</p>



ГАЛЕРЕЯ МЕТОДИЧЕСКИХ ИДЕЙ

übersetzen Sie das zu Hause! ( «Проверим, какую лексику Вы записали! Прочитайте сейчас, переведете дома!»)

Вопросы для докладчиков: 1) Является ли ваша тема проекта актуальной и почему? 2) Какие цели вы преследовали, занимаясь данной темой?

– А вот следующий студент сделал свой выбор профессии не задумываясь! Он пошел по стопам своего прадеда. Монопроект по теме «Кто повлиял на мой выбор профессии?» подготовил студент группы А-21).

- Какой здесь можно сделать вывод?

Ich habe meinen zukünftigen Beruf schon in der Kindheit gewählt. Bei der Berufswahl ist für mich Gedächtnis von meinem Urgrossvater wichtig.

Вопросы к докладчику: 1) Почему Вы выбрали данную тему проекта? Насколько она Вам показалась интересной?

3. Изложение нового материала. **Метод «По порядку становись!»:** Студентам предлагаются слова, которые являются элементами проекта. Участникам необходимо наклеить их на листе в хронологическом порядке. Планирование, Портфолио, Проблема, Продукт, Поиск информации, Презентация. Следующий коллективный проект от студентов группы А-21 по теме «Рабочие профессии специальности «Автоматика и телемеханика на железнодорожном транспорте»). По ходу презентации остальные студенты составляют конспект на русском языке, чтобы дома перевести его на немецкий язык.

4. Первичное закрепление изученного материала. **Метод «Восстанови рассказ»:** Участникам предлагаются фрагменты текста «Выбор профессии» на иностранном языке в разрозненном виде. Эти фрагменты текста нужно расположить в нужном порядке, чтобы получился связанный рассказ. «Сделав анализ проектов, я хотела бы узнать: Что же важно в железнодорожной профессии? Вы получите анкету. В ней указаны условия, особенности вашей будущей профессии, оцените их по значимости по 5-балльной шкале. Сперва вам необходимо перевести их на русский язык. Также вам следует дописать два своих пункта. (Работают на листах с анкетой) Обсуждение пунктов, которые студенты записали самостоятельно (**Анкета**).»

– Denken Sie noch! Was brauche ich für meinen zukünftigen Beruf? (Подумайте! Что необходимо мне в моей будущей профессии?) Допишите ответы на этот вопрос на листах вашей анкеты (качества, цели, производственные условия ...).

На ватмане вписать также ответ, подготовленный дома, на вопрос: Warum habe ich diesen Beruf gewählt? (Почему я выбрал эту профессию?)

5. Подведение итогов урока и постановка домашнего задания. **Метод «Дневник»:** Студенты вспоминают еще раз урок, себя, свои эмоции и ощущения. Что их удивило? Что заставило задуматься? С чем, может, были не согласны? «Слово предоставляется экспертной группе! Оценивание проектов по критериям (смотри выше!).

10. Этап подведения итогов.

**ГАЛЕРЕЯ МЕТОДИЧЕСКИХ ИДЕЙ**

	а) Что нового Вы узнали на сегодняшнем занятии? б) Что вызвало затруднения? в) Какую пользу Вы извлекли из полученных знаний? <b>Вывод занятия (немецкая пословица):</b> Um den richtigen Beruf zu wählen, muss man gute Kenntnisse in der Fachschule bekommen und eigene Interesse bestimmen.»
--	--

**Струтинская Александра Андреевна,**

*педагог-психолог,*

*ГАПОУ ТО «Тобольский многопрофильный техникум»,*

*г. Тобольск*

**ГРАНИ ВНУТРЕННЕГО «Я»**

**Т**ворчество обладает уникальным свойством выносить на поверхность (например, на лист бумаги) все скрытое и потаенное, все то, что мы не осознаем, но что нас «грызет» и «душит» изнутри. Арт-терапевтические упражнения способствуют «прорыву» страхов, комплексов, зажимов в сознание. Использование Арт-технологий позволяет расширить круг интересов обучающихся, поможет развить самосознание, расширить ролевой репертуар и получить новый опыт общения со сверстниками, что приведет к интенсивному росту социально ценных побуждений и переживаний. Одно из весомых преимуществ использования арт-терапии заключается в том, что она не имеет противопоказаний и дает изумительные результаты как при работе с детьми и подростками, так и при работе с взрослыми.

На наш взгляд интегративная модель арт-терапии, наиболее эффективна в работе с обучающимися, в адаптационный период, она способствует гармонизации личности студентов через развитие способностей самовыражения и самопознания, обеспечивают коррекцию их психо-эмоционального состояния, психофизиологических процессов посредством соприкосновения с искусством.

Ниже представлено открытое занятие с элементами арт-терапии по осознанию граней внутреннего «Я».

**Цель:** создание условий для поиска и осознания личностного ресурса в период адаптации.

**Задачи:**

– способствовать формированию и развитию благоприятной личностной атмосферы в группе путем интегрирующих проективных арт-терапевтических техник;

– способствовать снижению нервно-психического напряжения личности средствами арт-терапии;

– актуализировать личностный ресурс, через проективные формы работы;

– закрепить полученный положительный чувственный опыт, через проективные формы работы.

Занятие включало в себя несколько этапов:

- проекция образа своей личности на сказочного персонажа;
- вербализация образа своей личности;
- невербальное выражение эмоционального отношения к своей личности;
- вербализация личностного ресурса.

Основными методами стимулирования активности обучающихся выступают: учет возрастных особенностей при подборе карт, психологическая поддержка, позиция «на равных», сочетание вербальных и невербальных методов работы.

В результате занятия ребята, могут:

- осознать одну из граней внутреннего образа «Я»;
- не вербально выражать эмоциональное отношение к своей личности, через проективные карты;
- научиться находить и видеть личностный ресурс;
- развить рефлексивные навыки и навыки самопрезентации.

**Участники открытого занятия:** студенты 1 курса, в возрасте 17-18 лет, молодые педагоги и классные руководители.

**Количественный состав:** от 8 до 12 человек.

**Материалы:** проективные сказочные карты, краски «Гуашь», кисти для рисования, альбомные листы, мягкие стулья, планшеты или подставка для рисования (все предметы по количеству участников).

**Форма проведения:** тренинговое занятие.

**Место проведения:** тренинговый зал,

**Понятийный аппарат открытого занятия:**

**Актуализация** – это перевод чего-либо из состояния потенциального, не соответствующего современным условиям, в состояние реальное, актуальное, соответствующее современным условиям; превращение чего-либо в нечто важное, насущное, актуальное;

**Ресурс** – это необходимые для жизни человека источники, запасы, средства и предпосылки;

**Адаптация** – это приспособление к изменяющимся внешним и внутренним условиям [2];

**Социально-психологическая адаптация** – это процесс приводящий личность к состоянию адаптированности, т.е. состоянию взаимоотношения личности и группы, когда личность без длительного внешнего и внутреннего конфликта продуктивно выполняет свою ведущую деятельность, удовлетворяя свои основные социогенные потребности, в полной мере идет на встречу тем ролевым ожиданиям, которые предъявляет к ней эта группа, переживает состояние самоудовлетворения и свободного выражения своих творческих способностей [1].

**Этапы открытого занятия**

Приветствие участников занятия, с целью диагностики настроения, участников на период начала занятия предлагается ассоциативно сравнить

свое настроение со временем года или с природным явлением.

**Упражнение 1. «Выбери героя»**

Выберите героя из колоды карт. Мальчики тянут с правой руки, а девочки с левой. Нравится ли вам персонаж, которого вы получили... (ответы участников). Посмотрите внимательно на карту, кто на ней изображен, какой он, чем он занимается.

**Упражнение 2. «Презентация героя»**

Предлагаю вам объединиться в пары с рядом сидящим соседом и рассказать друг другу про вашего персонажа от его имени. Определитесь, кто начнет первым.

На обмен мнениями у вас есть 1 минута, и как только зазвенит колокольчик, мы начнем обсуждение.

Время закончилось, давайте вернемся к нам в круг. Расскажите, что вы запомнили из рассказа своего соседа.

**Вопросы для рефлексии:**

Как вы считаете, в чем вы похожи на своего героя?

**Упражнение 3. «Символизация героя»**

Хорошо, а теперь давайте подумаем, каким символом можно связать вашего героя с вами и прорисуем этот символ, у вас на это будет 3 минуты и так время пошло.

Хорошо, время закончилось, теперь давайте положим ваши рисунки перед собой и рядом своего персонажа.

**Вопросы для рефлексии:**

– Какой у вас символ получился?

– Каким образом он связывает вас с персонажем?

**Упражнение 4. «Достоинство героя»**

Мы с вами познакомились с персонажами и постарались найти схожие черты и качества с самим собой. Сейчас у вас есть возможность взять положительное качество героя, который вам попался. И так, давайте назовем качество персонажа, которое вы бы хотели взять с собой.

**Рефлексия**

А теперь, я вам предлагаю поделиться своими ощущениями от сегодняшнего занятия, что понравилось, запомнилось, какие мысли вас посетили по ходу нашего занятия.

Большое спасибо, вам за сегодняшнее занятие, а теперь по желанию вы можете забрать свои рисунки с собой.

**СПИСОК ЛИТЕРАТУРЫ**

1. *Психологическая адаптация / А.А. Налчаджан. – 2-е изд., перераб. и доп. – М.: Эксмо, 2010. – 368 с.*

2. *Психологический словарь / Под общ. ред. А. В. Петровского, М. Г. Ярошевского. – 2-е изд., испр. и доп. – М.: Политиздат, – 494.*

**Архипова Наталья Витальевна,**

*учитель математики,  
МАОУ «СОШ с УИОП № 3»,  
г. Березники, Пермский край*

## **ИСПОЛЬЗОВАНИЕ ТЕХНОЛОГИИ ПОЛНОГО УСВОЕНИЯ ЗНАНИЙ НА УРОКАХ МАТЕМАТИКИ**

**У**читель всегда искал средства повышения качества образования и его оценки. Качество знаний не всегда определяется объёмом выученного материала, а скорее это умение пользоваться этим материалом. Так как я работаю в классах с углублённым изучением физики и математики, то передо мной возникла проблема, как развивать познавательную активность детей, способности которых к усвоению знаний и умений требует гораздо меньше времени и среди которых есть талантливые, которые могут учиться в быстром темпе. Как сделать так, чтобы на уроках всем было интересно? Передо мной встал выбор образовательной технологии, которая обеспечивает включение ученика в активную учебно-познавательную деятельность.

Меня заинтересовала технология полного усвоения, с помощью которой обеспечивается самостоятельная учебно-познавательная деятельность учащихся, как деятельность самоуправления, так как контроль в ней предусматривается промежуточный – после изучения каждого учебного элемента и после завершения работы над целыми блоками темы.

Ключевым понятием этой технологии служит эталон (критерий) полного усвоения, то есть планируемые результаты обучения, которые должны быть достигнуты всеми учащимися. Этот эталон задаётся с помощью таксономии целей, то есть взаимосвязанной системой педагогических целей, разработанных для мыслительной, чувствительной и психомоторных сфер. К целям познавательной деятельности относятся:

- знание (ученик запомнил, воспроизвёл, узнал)
- понимание (ученик объяснил, проиллюстрировал, интерпретировал)
- применение (ученик применил изученный материал в конкретных условиях и в новой ситуации)
- обобщение и систематизация (ученик выделил части из целого, образовал новое целое)
- оценка (ученик определил ценность и значение объекта изучения).

Данная технология предлагает следующие этапы обучения: подготовка учебных материалов на основе модульного принципа; разработка заданий и текстов для самоконтроля и контроля подготовленности по каждому модулю;

организация самостоятельной работы, в процессе которой учитель сотрудничает с учащимся; коррекция знаний по итогам самоконтроля; тестирование или проверка контрольного задания.

Хотелось бы остановиться на некоторых этапах учебного процесса, с

использованием технологии полного обучения. Изложение нового материала происходит обычно на уроках-лекциях. Поэтому система задач – основной ресурс учителя для развития познавательной активности учащихся.

При подготовке дидактического материала к блоку уроков, система задач, входящих в них, должна удовлетворять ряду требований.

1. Полнота (наличие задач на все изучаемые понятия, способы деятельности, включая мотивационные, подводящие под понятия на аналогию).

2. Группировка задач в узлы вокруг объединяющих ключевых задач (где рассматриваются способы деятельности центров – задач, применяемые при решении других задач и имеющие принципиальное значение для усвоения предметного содержания).

3. Связность. Вся совокупность задач графически может быть представлена связным графиком, в узлах которого - ключевые задачи, выше них – подготовительные и вспомогательные, ниже – следствия обобщения и так далее.

4. Возрастанее трудности в каждом уровне. Система состоит из трёх подсистем, соответствующих минимальному, общему и продвинутому уровням планируемых результатов обучения. В каждой из подсистем трудность задач непрерывно возрастает.

5. Целевая ориентация. Для каждой задачи определено её место и назначение в блоке уроков.

6. Целевая достаточность. Достаточно задач для тренажа в классе и дома, аналогичных задач для закрепления методов решения, задач для индивидуальных и групповых заданий разной направленности, задач для самостоятельной (в том числе исследовательской) деятельности учащихся, задач для текущего и итогового контроля с учётом запасных вариантов и так далее.

7. Психологическая комфортность. Система задач учитывает наличие разных темпераментов, типов мышления, видов памяти.

Текущие тесты, составляемые учителем, носят диагностический характер и не должны служить основой для выставления отметок, но для отслеживания результатов оценочное суждение имеет вид «зачёт – незачёт». Поэтому основное назначение текущих тестов – выявление неясностей и ошибок для их последующей коррекции. Кроме этого “в подготовке к работе по модели полного усвоения – составление альтернативных коррекционных учебных материалов по каждому из тестовых вопросов; эти материалы рассчитаны на такую дополнительную проработку неосвоенного материала, которая отличается от первоначального способа её изучения, даёт возможность ученику подобрать подходящий для него способ работы”.

Таким образом, работа учителя и ученика, работающих по технологии полного усвоения, строится определённым образом.

Деятельность учителя предлагает следующее:

- ознакомление с учебными целями;
- разъяснение общего плана обучения;

- изложение нового материала;
- организация текущей проверки;
- оценивание текущих результатов;
- коррекционная работа с учащимся, не достигшим полного усвоения;
- организация подгрупп взаимопомощи;
- повторное тестирование тех учащихся, которым была оказана помощь.

Учащиеся выбирают: уровень содержания (не ниже стандартного); информационные источники для его освоения (учебная литература, пособия и т.п.); способ обучения в соответствии с индивидуально-личностными характеристиками (при этом скорость обучения соответствует возможностям индивидуальности); темпы продвижения по теме в соответствии с личностными особенностями; форму, вид и время контроля по согласию с учителем.

При этом ученик, как и учитель, выступает в роли обучающего и консультанта, оказывает помощь, контролирует.

Данная технология имеет свои плюсы. Во-первых, учащиеся вынуждены сами постоянно принимать решения. Во-вторых, эта технология обеспечивает практическую возможность индивидуализации учебного процесса, коррекции пробелов, способствует улучшению качества знаний как хорошо, так и недостаточно подготовленных учащихся. Но с другой стороны, данная технология включает и познавательные цели более высокого уровня, специальную организацию развивающей деятельности учащихся.

Диагностические исследования показали следующие результаты качества в контрольном классе по алгебре: 2010- 2011 учебный год 60%; 2011-2012 учебный год 71%; 2012-2013 учебный год 80%; 2013-2014 учебный год 100%. Данная технология мною апробирована в течение 15 лет. Практика применения технологии полного усвоения эффективна, так как при её использовании улучшается качество и успеваемость достижение целей обучения на уровнях понимания и применения увеличивается.

#### **СПИСОК ЛИТЕРАТУРЫ**

1. Абасов З.А. Педагогические технологии и инновации в учебной деятельности школьников / З.А. Абасов // Школьные технологии. – 2002. – № 5.
2. Гончарова Т.Д. Обучение на основе технологии полного обучения «Дрофа», 2004.
3. Кларин М.В. Технологические модели обучения / М.В. Кларин // Школьные технологии. – 2003. – № 6
4. Манько Н.Н. Технологическая компетентность педагога / Н.Н. Манько // Школьные технологии. 2002. – № 5. – С. 33-41.

### **КОММЕНТАРИЙ, ДАЮЩИЙ НАДЕЖДУ**

**В**оспитание детей – старейшее из человеческих дел, оно ни на один день не моложе человечества. В древности его считали труднейшим из занятий, искусством из искусств.

Изменение социально-экономических условий в России привело к тому, что от рабочих всех сфер деятельности требуется высокий уровень творческой активности, умение улавливать новое и адаптироваться к нему, использовать полученные знания в профессиональной деятельности. Эта установка особенно актуальна для общеобразовательной школы, важнейшая задача которой, предоставить каждому ребенку возможность полностью раскрыть свои задатки и развить творческие способности.

На протяжении трехсот лет идеалом для всех ступеней образовательной лестницы являются слова Я.Коменского «Всех учить всему». Но реально ли решить эту задачу?

Физиологи, гигиенисты, ученые методисты считают, что все дети могут успешно усвоить учебный материал. Как же обстоит дело в действительности? Мы давно привыкли, что детей делят на слабых, средних и сильных. Конечно, работать с сильными детьми интересно, когда видишь понимающие глаза, видишь отдачу, когда уроки проходят в полном контакте – ты чувствуешь прилив сил, энергии. Но в последние годы мы сталкиваемся с проблемой всего нашего государства – дети с ЗПР. И мы должны учить этих детей, помня, что не они виноваты в том, какие они есть. Они просто дети. У них различные особенности поведения: одни из них возбуждены, беспокойны, излишне подвижны, раздражительны; другие наоборот, вялы, робки, медлительны, заторможены, неуверенны. Приведу высказывание Плутарха: «Какими дети рождаются, это ни от кого не зависит, но чтобы они путём правильного воспитания сделались хорошими – это в нашей власти». Какими же личностными качествами должны обладать мы, учителя, чтобы работать с детьми.

*Во-первых*, мы должны быть людьми доброй души и любить детей такими, какие они есть. Надо одинаково любить и шалуна, и послушного, и сообразительного и тугодума, и ленивого, и прилежного.

*Во-вторых*, мы должны понимать детей.

*В-третьих*, нам необходимо быть оптимистами. Мы должны и обязаны верить в преобразующую силу воспитания и не опускать руки перед строптивым нравом отдельных учеников.

В любое время, в каждой школе и классе есть дети, которые отстают в учении от своих одноклассников по причине нежелания учиться, грубят учителям и родителям. Как сделать так, чтобы таких детей стало как можно меньше? Может нужно задуматься: а почему они такие? Может, стоит попытаться понять их, принять их такими, какими они есть. Может за маской грубости и хамства прячется чистая душа, но уже опалённая несправедли-



востью, чѣрствостью взрослых? Непослушание, резкость, дерзость – это не что иное, как утверждение подростка, пусть даже наперекор всем существующим нормам поведения.

Сложность понимающей педагогики именно в том и состоит, чтобы найти путь к каждому ученику, создать условия для развития способностей, заложенных в каждом. Самое главное – учитель должен помочь ученику осознать себя личностью, пробудить потребность в познании себя, жизни, мира, воспитывать в нем чувство человеческого достоинства. От веры учителя в возможности каждого своего ученика, от его настойчивости, терпения, умения вовремя прийти на помощь зависят успехи его учеников на трудном пути познания. Большую часть дня учащиеся проводят в школе и, если день за днем, час за часом они будут слышать лишь уничижительные реплики и замечания, то это станет нормой и их общения, их реакцией на окружающий мир.

Каждый учитель хочет, чтобы его ученики хорошо учились, с интересом и желанием занимались в школе. В этом заинтересованы и родители учащихся. Но подчас и учителям, и родителям приходится с сожалением констатировать: «не хочет учиться», «мог бы прекрасно заниматься, а желания нет». В этих случаях мы встречаемся с тем, что у ученика не сформировались потребности в знаниях, нет интереса к учению.

По словам В.А.Сухомлинского: «Страшная опасность – безделье за партой; безделье шесть часов ежедневно, безделье месяцы и годы. Это возвращает, морально калечит человека...»

Часто из за боязни ответить неправильно ученик отказывается отвечать. А если снять с ребёнка чувство страха, чувство неуверенности в своих силах и по крупицам методически вселять в него веру в свои возможности? Доверие и уважение, понимание проблем ребёнка помогут его личности полноценно развиваться, быть способной на творческий труд, самореализацию.

Умение педагога найти то единственное, бесценное, свойственное только этому человеку, похвалить даже за малое и не ругать, не унижать (!) даст ему веру в свои силы, в возможность делать добро, становиться лучше.

Успешность процесса обучения зависит от многих факторов, среди которых, огромную роль играет обучение с учетом возрастных, индивидуальных особенностей, способностей и возможностей ребёнка. Следовательно, именно это условие должно ложиться в основу выбора форм и методов обучения. Изучив данную проблему, посмотрев приёмы понимающей педагогики, педагогики сотрудничества сегодня на практике, можно рекомендовать некоторые *приёмы достижения успеха учениками*.

Очень важно в процессе урока сориентировать школьников на достижение успеха. Как это сделать? Можно предложить учащимся самим поставить себе оценку за самостоятельную работу. Если оценка окажется завышенной или же заниженной, за педагогом всегда остаётся право снизить или повысить её.

Немаловажна и организация работы над ошибками в процессе урока. Чаще всего исправление ошибок происходит во время ответа. Такой прием часто сбивает учащегося. Исправив допущенную ошибку, он, случается, забывает, о чем говорил, и теряет уверенность в себе. Следует также иметь в виду, что поощрений на уроке всегда должно быть намного больше, чем неодобрительных высказываний.

Оценка тоже играет немаловажную роль в достижении успеха! Положительная, как известно, окрыляет школьника, отрицательная, естественно, огорчает. Важно, чтобы учащийся сознавал, почему получена та или иная отметка, чтобы у него не опускались руки, а появлялось стремление добиться успеха.

Устный комментарий учителя способен смягчить горечь, ободрить, дать надежду, подзадорить. В нём существенно все: оттенки интонации, жесты, взгляды. Учителя коммуникабельны и полны природной доброжелательности, но будет не лишним напомнить о том, что нужно чаще употреблять слова: «Как я рад!», «Я знаю, что ты можешь больше», «Передай маме, что я в восторге (опечален)», «Я в тебе не сомневался!»...

Эти простые словесные формулировки, передающие эмоциональную «подключенность» учителя к успехам или неудачам учащихся, помогут ему в работе много больше, чем менторские (наставительные, осудительные и предостерегающие) высказывания типа: «Сколько раз можно повторять!», «Вы что, забыли, что скоро конец четверти?» и т.п.

Эмоциональность важна и тогда, когда приходится прибегать к наказаниям, скажем, делать записи в дневник, вызывать родителей. Надо сделать это так, чтобы провинившийся ученик испытал чувство стыда. Возможны такие комментарии: «Извини, но я не в состоянии продолжить урок», «Представляю себе, какое настроение будет у твоих родителей, когда они узнают, как ты меня сегодня огорчил». Эмоционально окрашенным должно быть и замечание в дневнике. Не просто фиксация факта «Мешал уроку», «Нет домашнего задания», а собственное отношение к случившемуся. У родителей будет совсем иная реакция, если они прочитают в дневнике: «Пожалуйста, переговорите с сыном, он меня огорчил», «Огорчена неудачами Вашей дочери, хотелось бы обсудить их причины». Родители, читающие замечания в дневнике, большей частью одновременно выслушивают версию своих детей, в соответствии с которой они - чаще всего невинные жертвы («Все мешали, а выгнали меня», «Я просто хотел спросить, а она...»). Подсознательно родители всегда на стороне ребенка, если даже и недовольны им. Эмоционально-сопереживающий оттенок замечания поможет сделать их своими сторонниками, а не противниками. Родителям очень важно понять, что в школе к их ребенку относятся с пониманием. К сожалению, пока еще очень редки в дневниках школьников такие замечания: «Сегодня был очень обрадован...», «Спасибо, что откликнулись, учеба пошла на лад», «У вас замечательный сын!» и т. д.

Хорошим педагогом не рождаются, а становятся. Мастерство – это постоянно совершенствуемое искусство воспитания и обучения, доступное

каждому педагогу, работающему по призванию и любящему детей.

Педагог – мастер своего дела – это специалист высокой культуры, глубоко знающий свой предмет и умеющий донести знания до каждого ребёнка, это человек, практически разбирающийся в вопросах общей и особенно детской психологии, в совершенстве владеющий методикой обучения и воспитания.

*Современная понимающая педагогика* меняет свои ведущие принципы. Активное одностороннее воздействие принятое когда-то в авторитарной педагогике замещается взаимодействием, в основе которого лежит совместная деятельность учителя и ученика. Его основными понятиями являются *взаимоотношение, взаимодействие, поддержка, доверие*.

#### СПИСОК ЛИТЕРАТУРЫ

1. *Возрастная и педагогическая психология* // под ред. М.В. Гамезо. – М., Просвещение, 1984. – С. 220-245.
2. *Вопросы психологии познавательной деятельности*. – М., МГПИ, 1980.
3. *Егорова Л.И. Создание ситуации успеха на уроках* // *Математика в школе*. – 1999. № 6. – С. 3-5.
4. *Щербаков А.И. Психологические основы формирования личности советского учителя*. – Л., 1967. – С. 105-113.
5. *Щукина Г.И. Проблема познавательного интереса в педагогике*. – М.: Педагогика, 1971.

**Кабанова Екатерина Робертовна,**

*учитель начальных классов,*

*ГБОУ СОШ № 156 с углублённым изучением информатики,*

*г. Санкт-Петербург*

### **КАК ПОМОЧЬ РЕБЕНКУ ЗАПОМНИТЬ НАПИСАНИЕ СЛОВАРНЫХ СЛОВ**

*Язык и стар, и вечно нов!  
И это так прекрасно  
В огромном море – море слов  
Купаться ежечасно!*

**Б**ереза и собака, капуста и директор, иней и корабль, ... что общего в этих словах? Ответ прост, все они – словарные слова из школьного словаря для начальных классов.

Словарные слова, как и таблицу умножения надо знать наизусть. Вот только таблица умножения помещается на половине тетрадной странички, а словарных слов - огромный толстый словарь и написание этих слов не поддается никакой логике. Их надо учить и учить, часто возвращаясь к одному и тому же слову. Хорошо, если Ваш ребенок много читает и у него развита интуиция. А если он уже несколько лет не может запомнить написания слов «абрикос», «лопата»?

Работа по правописанию словарных слов – трудная и кропотливая. Она продолжается из урока в урок, оставаясь в памяти учеников после применения учителем особых приемов. Словарные слова – одна из про-

блем начальной школы.

Если проблема не решена, то она превращается в тяжелый груз. Нерешенные проблемы в начальной школе, естественно, превращаются в проблемы среднего звена, а далее...

Учителя в своей практике применяют методику П.С. Тоцкого, где предлагается многократное повторение для отработки речевого аппарата, орфографической зоркости. Орфографическое чтение можно использовать на любом уроке. При работе над словарем удобнее брать слова тематическими блоками (5-10 слов) и изучать один блок в течение недели.

Первый день

1. Самостоятельное чтение слов учащимися.
2. Прочтение слов учителем «орфографически».
3. Повторение детьми 2-3 раза.
4. Запись слов (с книги, с карточек, с доски).
5. Проверка слов.

Второй день

1. Карточка на мгновение показывается классу.
2. Произнесение учителем слов, в соответствии с нормами орфоэпии.
3. Дети три раза произносят «орфографически».
4. Запись слов (с книги, с карточек, с доски).
5. Проверка слов.

Третий день

1. Устный диктант всех слов. Дети три раза проговаривают слово «орфографический»

Четвертый день

1. Карточка перед классом. Ученики читают один раз, называя буквы для запоминания.
2. Запись слова (карточка убрана, дети записывают самостоятельно или кто-то из учащихся комментирует слово), графическое оформление.
3. Проверка всего блока слов.

Пятый день

1. Диктант.

Но эта методика не рассчитана на детей, которые в дошкольном возрасте имели речевые проблемы (ФФН, ОНР, ЗРР). Большие трудности при овладении словарными словами испытывают дети с синдромом дефицита внимания, ММД.

Одной из причин непродуктивности этой работы может быть то, что дети получили эти слова в готовом виде, не приложив собственных интеллектуальных усилий к тому, «чтобы добыть драгоценное слово из артезианских людских глубин» (В. Маяковский).

Навязывание слов для механического заучивания противоречит естественному живому языковому развитию растущего человека. Между тем дети очень нуждаются в таком развитии и сами изобретают игры, требующие умения быстро и точно находить нужные слова. Живучесть этих игр, переходящих из поколения в поколение, свидетельствует об их необходи-

мости для умственного развития детей. Играя, они тренируют умение быстро вспоминать и точно употреблять нужные слова по заданным признакам, то есть активно владеть своим словарным багажом.

Если эти игровые формы наполнить учебным содержанием, можно одновременно с решением орфографических задач гораздо эффективнее развивать у детей умение «не лезть за словом в карман» в процессе создания и грамотного оформления письменной речи.

Я хочу предложить Вам несколько способов и методов, адаптированных к детям, имеющим в анамнезе речевые проблемы, по запоминанию написания словарных слов.

**Важно помнить:**

1. Заниматься ежедневно по 15-20 минут.
2. Брать для запоминания от 5 до 10 слов на неделю.

**Для запоминания слов использовать следующие задания.**

1. Чтение слова ребенком.
2. Объяснение значения слова (если ребенок не знает значение слова, предложите ему воспользоваться словарем).

**3. Орфографическая работа над словом:**

- постановка ударения, выделение зеленым цветом трудной буквы,
- звукобуквенный анализ слова,
- деление слова на слоги и на слоги для переноса.

**1. Заучивание правописания данного слова:**

- подбор однокоренных слов,
- составление словосочетания, предложения с этим словом,
- подбор синонимов, антонимов, загадки, поговорки с данным словом.

**Запись слова в орфографический словарик.**

*Вечером (лучше пред сном) попросите ребенка проговорить, как он будет писать словарные слова.*

Составление рассказа из группы словарных слов (декабрь, мороз, коньки, ребята).

1. Картинный диктант (покажите картинки с изображением предметов, ребенок записывает названия предметов).
2. Списать словарные слова в порядке возрастания слогов или наоборот.
3. Дописать предложение (в предложении пропущено словарное слово).
4. Образование единственного числа из множественного или наоборот (учитель – учителя, огороды – огород).
5. Образование другой части речи (береза – березовая, восточная – восток, продавец – продавать).
6. Выписывание данных словарных слов в несколько столбиков:
  - по родам;
  - по числам;
  - по склонениям; с непроверяемыми гласными. А, О, Е, И;

**ГАЛЕРЕЯ МЕТОДИЧЕСКИХ ИДЕЙ**

- с непроверяемой и проверяемой гласной;
- одушевленные или неодушевленные предметы;
- по тематике – Например, «Город» и «Деревня»;
- по частям речи;
- 7. Выписать из данных слов:
  - слова, состоящие из двух, трех слогов;
  - слова с «Й»;
  - слова с шипящими.
- 8. Придумывание словосочетаний со словарными словами (помидор – красный, улица – широкая).
- 9. Запись слов под диктовку, с постановкой ударения, подчеркиванием непроверяемой орфограммы, выбором слова для звукобуквенного анализа.
- 10. Подбор однокоренных слов.
- 11. Восстановление деформированного текста или предложения (ребята, огороде, в, собирали, и, огурцы, помидоры, горох, корзины).
- 12. Разбор слов по составу.
- 13. Запись слов с разными приставками. Например: шел, пришел, ушел, зашел
- 14. Запись слов с разными предлогами (к площади, у площади, на площади)
- 15. Поставить слово в нужный падеж, просклонять словарное слово.
- 16. Образовать новое слово при помощи суффикса (береза – березка, берег – бережок).
- 17. Заменить одним словом набор слов («человек, который управляет трактором» – тракторист, «широкая проезжая асфальтовая дорога» – шоссе, «одерживать победу» - побеждать).
- 18. Письмо по памяти.
- 19. Самодиктант и взаимопроверка.
- 20. Списать, вставить одну или две согласных (С или СС – кла...ный, керо...ин, шо...е, ро...а, ка...ир, ба...ейн).
- 21. Данные слова заменить по смыслу другими (группа – коллектив, магазин – универмаг, перерыв – антракт, врач – хирург, друг – товарищ).
- 22. К данным прилагательным подобрать по смыслу существительные, являющиеся словарными словами («красное» - яблоко, «художественная» - литература, «драматический» - театр).
- 23. Заменить синонимами (водитель – шофер) или антонимами (юг – север).
- 24. Закончить предложение однородными членами предложения (В овощном магазине можно купить...).

Хорошо зарекомендовал себя **способ написания слов с закрытыми глазами**. Инструкция для запоминания слов:

**ГАЛЕРЕЯ МЕТОДИЧЕСКИХ ИДЕЙ**

- «Закрой глаза, представь это слово, написанным в книге.
- Назови его по буквам.
- Заставь помигать «опасную» букву. Какая буква «мигает»?
- Прочти медленно, как будешь писать.
- Запиши это слово 5 раз, каждый раз проговаривай вслух то, что пишешь».

Все выполнять с закрытыми глазами.

Можно использовать **метод ассоциативного запоминания слов**.

Но я не рекомендую его применять у детей с ОНР 2 уровня речевого развития, ЗПР, СДВ, ММД, с умственной отсталостью.

**Суть метода.**

Трудная орфограмма словарного слова связывается с ярким ассоциативным образом, который вспоминается при написании данного словарного слова, помогая правильно написать орфограмму.

**Методика**

1. Записать словарное слово (Сл. слово) и поставить ударение.
2. *Например: береза*
3. Выделить зеленым цветом (подчеркнуть, обвести) слог, который вызывает трудности (сомнение) при написании.
4. *Например: бе-ре-за*
5. Выписать отдельно слог, вызывающий сомнение, выделив (размером, цветом) сомнительную орфограмму.
6. *Например: бЕ., бе.*
7. Найти ассоциативный образ, связанный со словарным словом и записать его напротив словарного слова.

**Требования к ассоциативному образу:**

- Ассоциативный образ обязательно должен быть связан со словарным словом каким-то общим признаком.

Модель: Словарное Ассоциативный

слово образ

признак признак



Ассоциативная связь может быть по цвету, месту расположения, форме,

звучанию, действию, вкусу, материалу, назначению, количеству и т.д.

- Ассоциативный образ должен иметь в своем написании не вызывающую сомнений букву, которая является сомнительной в словарном слове.

Например:

Словарное слово

\* береза – по цвету белая;

\* береза - кудрявая: нужен гребень - чтобы расчесать - по форме как буква *e*.

Результат: береза - белая, - гребень (*e*)

1. Изобразить словарное слово, объединенное с ассоциативным образом (рисунок и/или пересечение слов через сомнительную орфограмму).

ГАЛЕРЕЯ МЕТОДИЧЕСКИХ ИДЕЙ

Например:

в б

б Е р ё з а

л т

а в

я и

2. Прочсть словарное слово и четко воспроизвести вслух найденный ассоциативный образ, представляя их объединение и связывающую их сомнительную орфограмму.

Внимание! Не навязывайте ребенку своей ассоциации. Ценность - наличие у каждого своего ассоциативного образа при данных требованиях: связь и общая заданная орфограмма.

Примеры словарных слов и ассоциативных образов:

гАзета – бумАга,

зАвод – трубА;

кАрман - дырА

кОрабль – вОлны, бОцман,

кОк;

дИректОр – крик, рОт; инЕй – бЕлый, снЕг;

лАдонь – лАпа; кАпуста – зАяц;

кАрАндаш – грАнь, бумАга; мАшина – шИна;

Ребятам нравится и такие упражнения и игры, направленные на формирование фонетических понятий:

Упражнение «Шифровальщик»

Условные обозначения:

○ -гласный;

□ - твёрдый согласный;

△ - мягкий согласный.

△ ○ □ ○ □ ○ Р И С У Н О К

○ □ △ ○ □ А Д Р Е С

Упражнение «Узнай слово»

Нрд, звтрк, мрквь, пртрт, бгж, крдш.

Упражнение «Расшифруй слово»

2 10 13 6 20 (БИЛЕТ)

26 16 22 7 18 (ШОФЕР)

33 2 13 16 12 16 (ЯБЛОКО)

Игра «Собери слово».

Пус, ка, та; роз, мо; же, ин, нер; тор, трак.

Ещё я на своих уроках предлагаю детям придумать рисунок-слово, чтобы в нём была буква, которую необходимо запомнить. На примере нового словарного слова показываю, как его можно нарисовать. Но эффект запоминания всегда выше, если ребёнок придумывает свой образ сам. Поэтому всегда рекомендую родителям помочь с 1-2 словами, остальные ребёнок должен придумать сам. Примеры слов-рисунков на рисунке 1.

Рисунок 1







В заключении хочется заметить, что сколько бы школьники не заучивали словарных слов, за пределами изучения остаётся огромное количество непроверяемых слов, и надо искать возможность их запоминать. Одна из таких возможностей – отправить учащихся на самостоятельные поиски таких слов, обратив этот процесс тоже в игру. Например, придумайте как можно больше слов, в которых была бы только гласная Е (или А, или О); вспомните и запишите слова, в которых первая безударная О, вторая – А. Ребята быстро втягиваются в эту увлекательную игру, неоднократно дополняя свои списки даже спустя несколько дней после задания. Активный характер работы обеспечивает более высокий уровень интереса к слову и соответственно более высокий уровень запоминания, и более свободное словоупотребление в дальнейшем.

#### СПИСОК ЛИТЕРАТУРЫ

1. Агафонов, В.В. Неправильные правила для словарных слов – и не только. – М.: Ювента, 2007. – 64 с.
2. Бакулина, Г.А. Новый подход к словарно-орфографической работе на уроках русского языка / Г.А. Бакулина // Начальная школа. – 2000. – № 3. – С. 22-27.
3. Бондаренко, С.М. Чтобы добыть драгоценное слово... (Обучающие игры со словами: непроверяемые написания) / С.М. Бондаренко // Грамота.ру. – 2005.
4. Зегебард, Г.М. Учение без мучения. Коррекция дисграфии. Безударные гласные. 4 класс. – М.: Генезис, 2009. – 120 с.
5. Золотых, Н.А. Приемы и формы работы над словарным словом на уроках русского языка / Н.А. Золотых // Начальная школа. – 2001. – № 3. – С. 29-36.
6. Канакина, В.П. Работа над трудными словами в начальных классах / В.П. Канакина. – М.: Просвещение, 2003. – 112 с.
7. Парамонова, Л.Г. Как овладеть правописанием «словарных» слов. – М.: Союз, 2005. – 176 с.
8. Словарные слова в образах и картинках. Пособие в 2-х частях. – М., 2003.
9. Тирских, В.Н. Словарная работа // Начальная школа. – 1999. – № 12.

Казакова Елена Николаевна,

*методист;*

**Клобертанц Елена Павловна,**

*преподаватель информатики;*

**Перфильева Галина Владимировна,**

*преподаватель биохимии,*

*ГБОУ ВПО КрасГМУ им. проф. В.Ф. Войно-Ясенецкого*

*Минздрава России Фармацевтический колледж*

*г. Красноярск*

## **ИЗ ОПЫТА ВНЕДРЕНИЯ КОНТЕКСТНОГО ОБУЧЕНИЯ**

**П**реподаватели общепрофессиональных и социально-экономических дисциплин в медицинской образовательной организации сталкиваются с проблемой мотивации значимости дисциплины для будущего специалиста.

Говоря, своим студентом о том, что общее образование в первую очередь, обеспечивает общее развитие учащихся, их познавательные способности, расширяет кругозор и общую эрудицию, служит фундаментом, базой для профессиональной подготовки молодежи в образовательных организациях, мы, тем не менее, сталкиваемся с неутешительными результатами.

Проведя анкетирование студентов специальности «Лабораторная диагностика» по шкале значимости учебного предмета для собственно профессиональной подготовки будущего специалиста, нами сделаны следующие выводы: подавляющее большинство студентов не видят значимости предмета для собственно профессиональной подготовки как будущего специалиста в дисциплинах социально-экономического цикла (философия, история, математика, экономика и т.д.) и профессионального цикла (латинский язык, психология, основы фармакологии). Все студенты отмечают значимые дисциплины профессиональной направленности (биохимия, микробиология, общеклинические исследования).

Проблема в том, что дисциплины общеобразовательного цикла в системе СПО, как правило, являются сопутствующим компонентом профессионального обучения. Для повышения мотивации у студентов значимости своих дисциплин преподавателям необходимо решать вопросы:

–Как преодолеть отрыв теории от практики обучения?

–Как представить в учебной дисциплине предметное и социальное содержание будущего профессионального труда?

–Как сделать так, чтобы теоретическая подготовка максимально помогла подготовке специалиста-профессионала?

–Кроме проблемы мотивации, на сегодняшний день перед преподавателями стоит и задача реализации компетентностного подхода.

Реализация компетентностного подхода должна предусматривать:

–модульное построение структуры и содержания профессионального обучения;

–формирование общих и профессиональных компетенций;

–широкое использование в учебном процессе активных и интерактив-

ных форм проведения занятий (компьютерных симуляций, деловых и ролевых игр, разборов конкретных ситуаций, различного рода тренингов).

Критерием качества подготовки современного выпускника вуза становится его профессиональная компетентность.

Профессиональную компетентность можно определить как «интегративное качество личности, проявляющееся в готовности реализовать свой потенциал (знания, умения, опыт, личностные качества и др.) для успешной творческой, продуктивной деятельности в профессиональной и социальной сфере, в осознании ее социальной значимости и личной ответственности за результаты этой деятельности, а также в необходимости постоянного самосовершенствования».

Формировать профессиональную компетентность будущего специалиста необходимо не только в рамках обучения специальными дисциплинами, но и в процессе изучения дисциплин общеобразовательного блока.[1]

Вербицкий А.А. предлагает решать данные проблемы через внедрение контекстного обучения. Идея контекстного обучения состоит в том, что все знания даются и изучаются только в контексте с будущей профессиональной деятельностью.

Следуя концепции контекстного обучения, нами разработано и проведено интегрированное занятие по теме «Внутрилабораторный контроль качества».

Внутрилабораторный контроль качества - это система мероприятий направленных на регулярное выявление и предотвращение аналитических ошибок, за которые отвечает лаборатория. И лаборант играет в этом немаловажную роль, ведь именно от четкого соблюдения инструкций по проведению лабораторного исследования зависит правильность полученного результата, а, следовательно, правильно поставленный диагноз и назначенное лечение.

На данной теме занятия студентам необходимы знания из следующих дисциплин: биохимия, статистика и информационные технологии в профессиональной деятельности.

В процедуру лабораторного биохимического исследования входит целый ряд этапов: организация рабочего места лаборанта, подготовка проб и реагентов, непосредственное выполнение биохимического исследования, утилизация биологического материала и регистрация полученных результатов. Данные виды деятельности способствуют формированию профессиональных компетенций.

Интеграция дисциплин статистика и информационные технологии в профессиональной деятельности на данной теме обусловлена тем, что одним из этапов внутрилабораторного контроля качества лабораторных исследований является статистическая обработка результатов. Данный этап один из наиболее трудоемких и на сегодняшний день этот этап автоматизируют с применением информационных технологий, что способствует формированию общей ИКТ компетентности.

На интегрированном практическом занятии моделировалась квази-

профессиональная деятельность в ходе деловой игры, согласно теории контекстного обучения, ее содержанием является воссоздание предметного и социального содержания профессионального труда специалиста, т.е. контекст профессиональной деятельности. В процессе самостоятельной работы студентам предлагалось решить контекстную задачу, в которой моделью профессиональной деятельности являлась реальная проблемная ситуация в клиничко-диагностической лаборатории. Решение проблемы предполагало совместные действия сотрудников лаборатории в рамках мероприятия внутрилабораторного контроля качества.

«Сотрудникам» лаборатории необходимо было проанализировать ситуацию, наметить план совместных действий, провести необходимые биохимические исследования, применить для обработки полученных результатов информационные технологии, статистический и графический анализ. Заключительным этапом самостоятельной работы являлось аргументированное представление результатов.

Необходимо отметить, что согласно принципам контекстного обучения, задача содержит определяющие компоненты:

– интеграцию, для ее решения требуются знания и практические умения интегрируемых дисциплин: биохимии, статистики, информационных технологий;

– профессиональный контекст, четко прослеживается специфика деятельности лаборанта;

– проблемность, задача содержит реальную проблемную ситуацию, которая может возникнуть в ходе работы любой лаборатории (в каждой лаборатории происходит смена серии реактивов при закупке новой партии и может произойти поломка основного оборудования и замена его более простым);

– компетентностный подход, задача направлена на формирование компетенций, проведение занятий с использованием активных методов обучения.

На этапе рефлексии студенты поделились эмоциями и своими ощущениями себя в роли специалистов, отмечали слаженность командной деятельности, удовлетворенность от выполненной работы, однако также отметили некоторую недостаточность в практических навыках, неуверенность в своих действиях, в связи с этим высказали необходимость проведения подобных интегрированных занятий, проходящих более интересно и наглядно, показывающих необходимость интеграции и преемственность дисциплин.

Анализируя эффективность проведенного занятия, хотелось бы отметить, что создание для студентов подобной проблемной ситуации и погружение их в профессиональную деятельность, не содержащую готовых алгоритмов действия, позволяет им проявлять самостоятельность, которой не хватает на практических занятиях, а также помогает связать теоретические знания, полученные на различных дисциплинах с практической деятельно-

стью лаборанта.

Таким образом, можно констатировать, что интеграция дисциплин общеобразовательного блока и профессиональных модулей в логике контекстного обучения позволяет приблизить учебный процесс к будущей профессиональной деятельности, повысить мотивацию и в полной мере реализовать общие и профессиональные компетенции.

**СПИСОК ЛИТЕРАТУРЫ**

1. Казакова Е.Н., Клобертанц Е.П., Перфильева Г.В. Контекстная задача как средство формирования компетентности будущего специалиста // Психология и педагогика XXI века: теория, практика и перспективы : материалы II Междунар. науч.–практ. конф. (Чебоксары, 12 март 2015 г.). – Чебоксары, ЦНС «Интерактив плюс». – 2015.
2. Казакова Е.Н., Клобертанц Е.П., Соколовская М.В. Контекстное обучение в преподавании дисциплин общеобразовательного цикла ФГОС СПО // Современные тенденции развития педагогических технологий в медицинском образовании. – Красноярск, КрасГМУ. – 2015. – С.491-496.
3. Лаврентьев Г.В. Инновационные обучающие технологии в профессиональной подготовке специалистов / Г.В. Лаврентьев, Н.Б. Лаврентьева, Н.А. Неудахина. – Ч. 2. – Барнаул: Изд-во Алт. ун-та, 2002. – 232 с.

**Креницына Валентина Юрьевна,**

преподаватель,

ГАПОУ ТО «Тобольский многопрофильный техникум»,  
с. Вагай, Тюменская область

**ПЛАН-КОНСПЕКТ УРОКА ПО ТЕМЕ  
«ОРГАНИЗАЦИЯ РАБОТЫ КОНДИТЕРСКОГО ЦЕХА»**

Рассмотрено на заседании ЦК  
по профессиональной подготовке  
Протокол № 1 от 02.09.2014 г.

Согласовано:  
Зам. директора по учебной работе  
ГАПОУ ТО «Тобольский  
многопрофильный техникум»  
\_\_\_\_\_ Н.Л. Попова  
«\_\_» \_\_\_\_\_ 201\_г.

**Д**ата проведения: 30 октября 2014 года

**Г**руппа: СРМК 13-1

**Учебная дисциплина:** ОП.06. Оборудование предприятий общественного питания

**План урока**

**ОП.06. Оборудование предприятий общественного питания**

**Тема 1.2. Машины для приготовления и обработки теста и полуфабрикатов**

**Урок 5. Тема:** Организация работы кондитерского цеха

**Цели учебного занятия:**

– Способствовать получению новых знаний о работе кондитерского цеха; закреплению и конкретизации имеющихся знаний о машинах для приготовления и обработки теста и полуфабрикатов;

**ГАЛЕРЕЯ МЕТОДИЧЕСКИХ ИДЕЙ**

- Воспитывать позитивные отношения к профессии Кондитер;
- Продолжить развитие умений, связанных с восприятием источников, умением локализовать события в пространстве.

**Задачи учебного занятия:**

**Обучающие:**

- способствовать обогащению знаний обучающихся о кондитерском производстве;
- содействовать активизации их умственной деятельности;
- устанавливать связи теории с практикой, с жизненными явлениями и производственными процессами.

**Развивающие:**

- побуждать к активному восприятию и осмысливанию материала;
- способствовать развитию наблюдательности и самостоятельного осмысливания отдельных связей, отношений, признаков между собой;
- содействовать формированию глубокого познавательного и эмоционального интереса к производственным процессам.

**Воспитательные:**

- продолжить развитие наблюдательности, организованности и дисциплинированности;
- продолжить воспитание навыков культуры речевого общения;
- формировать мотивацию к проявлению удовлетворенности своей деятельностью;

**Тип учебного занятия:** изучение нового материала.

**Вид учебного занятия:** урок-экскурсия.

**Методы обучения:**

- словесный;
- наглядно – демонстрационный.

**Форма учебной деятельности:** коллективная.

**Средства обучения:**

- кондитерский цех в естественной производственной обстановке;
- слово преподавателя;
- рассказ работника кондитерского цеха.

**Метод контроля:** устный и письменный.

**Внутрипредметные связи:**

- Тема 1.5. Организация работы по охране труда
- Тема 1.6. Энергосбережение ...

**Межпредметные связи:**

ОП.02 Введение в профессию и основы социально-психологической адаптации

ОП.04 Физиология питания, санитария и гигиена

МДК.02.01 Технология приготовления мучных кондитерских изделий

МДК.02.02 Художественное оформление кондитерских изделий

УП.02.01 Учебная практика

**Формируемые умения:**

**ГАЛЕРЕЯ МЕТОДИЧЕСКИХ ИДЕЙ**

- организовывать рабочее место в соответствии с видами изготавливаемых изделий;
- подбирать необходимое технологическое оборудование и производственный инвентарь;
- проводить отпуск готовой кулинарной продукции в соответствии с Правилами оказания услуг общественного питания.

**Формируемые знания:**

- принципы организации кондитерского производства;
- учет сырья и готовых изделий на производстве;
- устройство, назначение и правила безопасного использования основных видов технологического оборудования кондитерского производства.

**Ход урока**

Этапы урока	Задачи этапа	Деятельность преподавателя	Деятельность обучающихся
<b>1. Организационный момент</b>	Подготовить обучающихся к работе	Приветствует студентов; вступительное слово преподавателя: Сегодня у нас необычный урок! Нам с вами представилась уникальная возможность провести открытый урок-экскурсию. Нам предстоит посетить ИП Однодворцева С.А., получить знания об организации работы кондитерского цеха и организации рабочих мест в кондитерском цехе. Познакомиться с особенностями организации работы кондитерского цеха. Итак, дружно идем в автобус.	Приветствуют преподавателя. Внимательно слушают.
<b>2. Целеполагание, мотивация</b>	Побудить к активному восприятию и осмысливанию материала, вызвать интерес и активность, создать рабочую атмосферу коллективной работы. Содействовать формированию навыков речевого общения.	Слово преподавателя: До места проведения урока-экскурсии будем добираться на техникумовском автобусе. Урок будет проходить на предприятии ИП Однодворцева С.А. Задаёт вопросы: 1. Кто знает это предприятие? 2. Какую продукцию выпускает данное предприятие? 3. Какие машины и обо-	Высказываются, отвечая на вопросы. Задают встречные вопросы.

**ГАЛЕРЕЯ МЕТОДИЧЕСКИХ ИДЕЙ**

		<p>рудование используются для производства кондитерских изделий?</p> <p>4. Как называется цех в котором пройдет наш урок-экскурсия?</p> <p>Предлагает: Определить тему урока.</p>	<p>Дают предполагаемые ответы, совместно с преподавателем определяют тему урока</p>
	<p>Определить тему урока</p>	<p>Предлагает сформулировать цель, задачи урока.</p>	<p>Формулируют цель и задачи урока.</p>
<b>3. Изучение нового материала</b>	<p>Восприятие особенностей экскурсионных объектов, первичное осознание заложенной в них информации.</p>	<p>Знакомит с индивидуальным предпринимателем Олгодворцевой Светланой Александровной и передает ей слово.</p>	<p>Приобретают знания в ходе наблюдения объектов, расположенных в естественной обстановке и слушая рассказ хозяйки кондитерского цеха.</p>
	<p>Переключить внимание на машины и оборудование кондитерского цеха. Содействовать формированию навыков речевого общения.</p>	<p>Предлагает вспомнить и назвать машины и оборудование в соответствии с паспортом и основными характеристиками по ГОСТ ?</p>	<p>Называют машины и оборудование.</p>
	<p>Сформулировать правила разумного использования оборудования цеха</p>	<p>Организует беседу по вопросам: 1. 2.</p>	<p>Слушают и высказываются.</p>
	<p>Создать условия для глубокого усвоения знаний.</p>	<p>Содействует развитию наблюдательности у экскурсантов, активизации их умственной деятельности.</p>	<p>Анализируют и сопоставляют натуральные объекты, что способствует более глубокому усвоению знаний. Обсуждают увиденное.</p>
	<p>Содействие воспитанию навыков речевого общения и первичному осознанию глубокого познаватель-</p>	<p>Благодарит работников кондитерского цеха за экскурсию.</p>	<p>Благодарят за получение новых впечатлений и создание условий для правильного,</p>



**ГАЛЕРЕЯ МЕТОДИЧЕСКИХ ИДЕЙ**

	ного и эмоционального интереса к производственным процессам и общению на производстве.		неискажённого восприятия организации работы кондитерского цеха.
Возвращение в учебный кабинет			
<b>4. Обобщение новых знаний</b>	Обобщение и закрепление знаний. Содействовать формированию навыков речевого общения.	Предлагает провести подведение итогов экскурсии: -Что вы узнали нового из данной экскурсии? -Какие ещё предприятия хотели бы посетить?	Излагают краткое содержание экскурсии. Высказывают предложения по организации уроков-экскурсий в дальнейшем.
<b>5. Домашнее задание</b>	Сообщить домашнее задание. Разъяснить алгоритм выполнения.	Предлагает написать отчёт об экскурсии в свободной форме.	Знакомятся с содержанием домашнего задания.
<b>6. Рефлексия</b>	Проанализировать деятельность преподавателя и обучающихся. Дать оценку успешного достижения цели.	Предлагает вспомнить тему, цели урока. Спрашивает достигнута ли цель урока, остались ли невыясненные вопросы.	Называют тему и цели. Задают вопросы. Дают оценку занятию.
<b>7. Итог урока</b>	Дать оценку работы группы.	Поблагодарить за работу. Назвать тех, кто был невнимателен. Похвалить, кто был старателен, общителен и внимателен.	Дополняют оценку урока преподавателем. Соглашаются или высказывают особое мнение.

**Мануйлова Ольга Викторовна,**

*учитель трудового обучения,*

*МКОУ Чумаковская коррекционная школа – интернат,*

*с. Чумаково, Новосибирская область*

**ПРАВИЛА ЗАПОМИНАНИЯ ИНФОРМАЦИИ ДЛЯ ДЕТЕЙ  
С ОГРАНИЧЕННЫМИ ВОЗМОЖНОСТЯМИ ЗДОРОВЬЯ  
(С ПРОБЛЕМАМИ ПСИХИЧЕСКОГО РАЗВИТИЯ,  
ОТСТАЛОСТЬЮ УМСТВЕННОГО РАЗВИТИЯ, С DS – F70, F – 71)**

**П**роблемы специального образования сегодня являются одними из самых актуальных в работе всех подразделений Министерства образования и науки РФ, а также системы специальных коррекционных учреждений. Это связано, в первую очередь с тем, что число детей с ограниченными возможностями здоровья неуклонно растёт. Образование детей

с ограниченными возможностями здоровья предусматривает создание для них специальной коррекционно-развивающей среды, обеспечивающей адекватные условия и равные с обычными детьми возможности для получения образования в пределах специальных образовательных стандартов, лечение и оздоровление, воспитание и обучение, коррекцию нарушений развития, социальную адаптацию.

Дети с ограниченными возможностями здоровья (ОВЗ) – это определенная группа, требующая особого внимания и подхода к воспитанию. Для этой категории детей предусмотрены специальные коррекционные схемы обучения. В результате таких программ ребенок может полностью избавиться от своего дефекта или хотя бы сгладить его проявления и развить компенсаторные механизмы адаптации. Работа с детьми с ОВЗ подразумевает кропотливый труд. Ведь такому ребенку нужно уделять значительно больше внимания, чем без нарушения развития. В результате обучения детей с ОВЗ нарушения одного из анализаторов замещаются более сильной и чуткой работой других.

*Общие принципы и правила коррекционной работы, без которых, дети не смогут хорошо запоминать информацию:*

1. Индивидуальный подход к каждому ученику.
2. Предотвращение наступления утомления, используя для этого разнообразные средства (чередование умственной и практической деятельности, преподнесение материала небольшими дозами, использование интересного и красочного дидактического материала и средств наглядности).
3. Использование методов, активизирующих познавательную деятельность учащихся, развивающих их устную и письменную речь и формирующих необходимые учебные навыки.
4. Проявление педагогического такта. Постоянное поощрение за малейшие успехи, своевременная и тактическая помощь каждому ребёнку, развитие в нём веры в собственные силы и возможности.

*Эффективными приемами коррекционного воздействия на эмоциональную и познавательную сферу детей с отклонениями в развитии являются:*

- игровые ситуации;
- дидактические игры, которые связаны с поиском видовых и родовых признаков предметов;
- игровые тренинги, способствующие развитию умения общаться с другими;
- психогимнастика и релаксация, позволяющие снять мышечные спазмы и зажимы, особенно в области лица и кистей рук.

У большинства учеников с ОВЗ, особенно у детей с умственной отсталостью, отмечается недостаточный уровень познавательной активности, незрелость мотивации к учебной деятельности, сниженный уровень работоспособности и самостоятельности. Поэтому поиск и использование активных форм, методов и приёмов обучения является одним из необходимых средств повышения эффективности коррекционно-развивающего про-

цесса в работе учителя.

Как указывал Ю. К. Бабанский, активность учеников должна быть направлена не просто на запоминание материала, а на процесс самостоятельного добывания знаний, исследования фактов, выявления ошибок, формулирование выводов. Повышение уровня активности восприятия, памяти, мышления способствует большей эффективности познавательной деятельности в целом.

Конечно, все это должно осуществляться на доступном ученикам уровне и с помощью учителя, тогда запоминание материала пойдёт более быстрыми темпами. Применение в ходе обучения средств активизации учебной деятельности является необходимым условием успешности процесса обучения школьников с ОВЗ.

Значение мотивации для успешной учебы выше, чем значение интеллекта обучающегося. Высокая позитивная мотивация может играть роль компенсирующего фактора в случае недостаточно высоких способностей обучающегося, однако в обратном направлении этот принцип не работает – никакие способности не могут компенсировать отсутствие учебного мотива или низкую его выраженность и обеспечить значительные успехи в учебе. Важно следить за настроением и самочувствием ученика с ОВЗ. Если у ребёнка плохое, подавленное настроение, то ни о каком хорошем запоминании материала не может и речи идти.

*Для запоминания информации у детей с ОВЗ, особенно у детей с умственной отсталостью необходимо выработать определённый*

**АЛГОРИТМ ЗАПОМИНАНИЯ ИНФОРМАЦИИ**

За выполнением пунктов алгоритма запоминания информации в начальной школе следит учитель, в старших классах дети смогут уже сами, (возможно, под руководством учителя). Для этого правила запоминания информации в нужный момент должен находиться перед глазами детей, особенно это необходимо сделать перед написанием проверочной работы или сдачей экзамена.

1. Запасись терпением и желанием работать.
2. Создай установку – (самоприказ, команда) самому себе на запоминание.
3. Настройся на определенный объем изучаемого материала.
4. Настройся на определенную сложность материала.
5. Мотивируй себя, не думай что не хочешь учиться.
6. Избегайте страха неудачи.
7. Выясни, зачем нужен материал.
8. Выясни, что нужно запоминать, а что нет.
9. Выдели то, что нужно запомнить.
10. Если встретил непонятное слово, спроси у старших, у товарищей, посмотри в справочник.
11. Читай вслух, не торопись, глубже вникай в смысл прочитанного.
12. Необходимо понять то, что учишь, Никогда не зубри.
13. Полностью фокусируй свое внимание на том, что пытаетесь за-

помнить.

14. Запомни выделенный смысловой фрагмент.

15. Добавляй зрительные образы.

16. Не отвлекайся. Телевизор и радио выключи. К разговорам не прислушивайся.

17. Через 20-30 минут делай перерывы для отдыха на 10-15 минут.

18. Составь план ответа.

19. Расскажи по плану: обдумай заранее как начнёшь рассказ, чем закончишь, какие выводы сделаешь по прочитанному. Если не удалось рассказать о главном с первого раза бегло, посмотри текст ещё раз и расскажи повторно.

*Можно при запоминании материала с детьми с умственной отсталостью использовать Метод «5П»*

1П - просмотри

2П - придумай

3П - пометь

4П - перескажи

5П - просмотри.

*Дополнительные способы запоминать много информации:*

14. Задать себе вопрос, что плохого может случиться, если я не запомню то, что нужно?

15. Переводите сложную для восприятия информацию на понятный вам язык. Добавляйте эмоции, так лучше запомнить.

16. Важно запомнить суть, некоторые детали можно и опустить.

17. Учитесь находить связи между частями текста. Ищите их между абзацами, главами, предложениями.

18. Правильное повторение: первый раз сразу после изучения, второй через полчаса, третий раз – через день, четвертый – через 2 недели.

#### **СПИСОК ЛИТЕРАТУРЫ**

*1. Воронкова В.В. Обучение и воспитание детей во вспомогательной школе: Пособие для учителей и студентов дефектолог. ф-тов пед. ин-тов / под ред. В.В. Воронковой. – М.: Школа-Пресс, 1994. – 416 с.*

**Маркевич Михаил Юрьевич,**

*заместитель директора по УВР, учитель истории и обществознания,*

*МКОУ «Открытая (сменная) общеобразовательная школа № 7»,*

*магистрант второго курса Шадринского*

*государственного педагогического института;*

*г. Шадринск, Курганская область*

#### **РОЛЬ ИСТОРИЧЕСКИХ ИСТОЧНИКОВ В ОБУЧЕНИИ ИСТОРИИ**

**Б**ыстрота динамики современного социума требует от обучающегося умений быстро ориентироваться в окружающем мире и адаптироваться в нём. Это развитие выдвигает определенные требования к социализации обучающихся. Умение анализировать и синтезировать постоянно

увеличивающийся поток исторической информации о фактах, явлениях и предметах прошлого становится необходимым условием жизни в таком социуме. Информационное общество оказывает воздействие на подрастающее поколение уже не только учебными пособиями, но и Интернетом, телевидением и другими СМИ.

Исходя из современных требований, предъявляемых обществом к школе, федеральный государственный образовательный стандарт основного общего образования предполагает использовать для подготовки обучающихся компетентный подход с формированием учебно-познавательной и информационно-коммуникационной компетентностей. Перед школой встают задачи формирования социально-активной личности, умеющей самостоятельно анализировать настоящее и прошлое.

Учебный предмет «История» подразумевает изучение информационного пространства многих исторических эпох и цивилизаций. При этом сами носители исторической информации также разнообразны. Вышеуказанное создает благодатные условия для развития умений обучающихся работать с информацией – самостоятельно находить и анализировать различные источники, обрабатывать их и применять имеющиеся в них сведения. Применение исторических источников позволяет развивать познавательный интерес к исторической науке, предоставляет возможность обучающимся получить личный опыт наблюдения и изучения различных фактов и явлений о жизнедеятельности различных человеческих цивилизаций.

Предмет «История» наполнен различной информацией, представленной в исторических источниках. К сожалению, этот материал используется большинством учителей в качестве иллюстративного материала. Это факт ослабляет познавательные и воспитывающие функции исторического источника. На современном этапе необходимо отказаться от формализма в использовании источников в процессе обучения истории и применять их как средство развивающего обучения личности ученика, становления его нравственности и патриотичности.

Уникальность исторической науки состоит в том, что она погружает нас события и явления прошлого. А это значит, что источником, несущим какую-либо информацию об изучаемом предмете, является какой-либо памятник прошедшей исторической эпохи, или артефакт истории или цивилизации прошлого. События, факты, явления прошлого выступают в определенных формах, несущих информацию о них. Эти объекты и принято называть историческими источниками, интерпретируя которые мы познаем прошедшие эпохи. В совокупности все источники отражают в себе достижения цивилизаций, государств и народов в процессе их исторического развития. Они могут представлять собой географические объекты (старое русло реки, влияющее на жизнь народов прибрежных территорий, формирующее образ жизни и деятельности), элементы культуры или фольклор ушедшей в прошлое эпохи, или жилищный комплекс с сохранившимися предметами быта, или хроники и летописи, правовые акты, какого-либо государства. Одни исторические источники характеризуют прошлое (летопи-

си, хроники, жития, хождения, мемуары, дневники, и др.) повествуют о нём языком современников эпохи. Другие – это ушедшие в историю предметы и артефакты (орудия труда, монеты, археологические памятники, культовые здания, грамоты, хартии, соглашения) – их называют остатками, информирующими о событиях прошлого. Исходя из этого исторический источник необходимо рассматриваться как доминирующий способ познания исторического процесса, предоставляющий возможность воспроизвести факты и явления социальной жизни прошлого.

Исходя из вышеизложенного, исторические источники – это весь комплекс документов и предметов материальной культуры, непосредственно отразивших исторический процесс и запечатлевших отдельные факты, и свершившиеся события, на основании которых воссоздается представление о той или иной исторической эпохе, выдвигаются гипотезы о причинах или последствиях, повлекших за собой те или иные исторические события [6, с. 6]. Любой источник является продуктом социальной деятельности людей.

В современном источниковедении принято выделять несколько больших групп исторических источников:

1) Вещественные (Материальные) источники. Среди них можно выделить архитектурные памятники, остатки жилищных комплексов, предметы ремесленного производства, произведения культуры, оружие и др.

2) Письменные источники. Они включают летописи, хроники, мемуары, законодательные акты, статистические отчёты и др.

3) Материалы лингвистики и топонимики.

4) Этнографические источники, содержащие информацию о различных этносах, их названиях, ареалах обитания, специфике их культурной жизни, а также об особенностях религиозных культов, обрядов и обычаев.

Большую этнографическую ценность имеют наскальные изображения, орнаменты, скульптура и др. Особое место занимает фольклор. В эту группу мы включим: легенды, сказки, сказания, пословицы, поговорки, песни, предания.

В прошлом веке в связи с быстрым развитием промышленных технологий появляется еще один вид источников – кино и фотохроника, которая позволила отразить современную историю в динамике и ретроспективе.

Использование электронных вычислительных машин и Интернета привело к появлению нового вида источников – электронных. Появление компакт дисков, флеш накопителей в сочетании с ресурсами всемирной сети Internet открыло свободный доступ к историческим источникам в электронных вариантах, расположенных в архивных фондах, библиотечных каталогах и музеях по всему миру. Компьютерные технологии позволили объединить многие источники и сделать их мультимедийными. Использование современного программного обеспечения, мультимедийных и технических средств разрешает применять новые формы анализа различных видов источников и обрабатывать их.

Видовое разнообразие электронных программных средств предоставило работать с историческими источниками по большому спектру на-

правлений:

- системы управления базами данных позволяют обрабатывать структурированные источники, имеющие единый формуляр (метрические книги, личные дела, анкеты и др.), текстовые источники, изображения;
- текстовые и файловые редакторы дают возможность совершать многообразные операции с текстами исторических источников;
- электронные таблицы (Excel и др.) позволяют эффективно работать со статистическими источниками, которые представлены в форме таблиц;
- графические редакторы, применение сканеров, принтеров, копиров, видеоплейеров и рекодеров, флеш накопителей сохраняют и синтезируют изобразительные источники;
- географические и навигационные системы создали условия для воспроизведения и анимации картографических источников.

Вышеизложенное убеждает нас необходимость применения исторических источников на исторических занятиях с целью активации процесса познания у обучающихся. Использование в ходе занятия сначала одного источника, а в последующем тематического комплекса исторических источников, формирование представлений о способах их изучения, применения на практике, использования памяток, алгоритмов работы способствуют возможности добиться положительного результата в формировании познавательной деятельности обучающихся.

Мы считаем, что исторические источники необходимо постепенно вводить в учебную деятельность, планомерно усложняя формы и методы работы с ними. В конечном счете, учащийся, освоив навыки работы с источниками, получит возможность значительно увеличить объем самостоятельной работы и расширить количество освоенного им учебного материала. На первом этапе внедрения в учебную деятельность исторических источников преподавателю необходимо тщательно продумывать и организовывать деятельность учащихся. В дальнейшем учительский контроль должен подменяться самоконтролем, расширением творческой инициативы учащегося. Именно такой подход позволит сформировать познавательные, общекультурные и общеобразовательные умения. Индивидуальность личности учащегося будет формироваться через диалог между участниками образовательного процесса.

Организуя самостоятельную работу по анализу исторических источников, учитель одновременно создает условия для творческой и познавательной деятельности, что способствует развитию умений синтеза и анализа, интереса к изучению истории. Исходя из этого обучающихся необходимо научить краткому анализу источника в пределах изучаемой темы. Далее учащиеся переходят к выполнению самостоятельной работы под руководством учителя. Преподаватель использует для этого памятки, алгоритмы. Мы считаем, что в работе с источником можно использовать следующий алгоритм, представляющий комплекс вопросов:

1. кратко определите тематику источника;
2. определите проблему, поднимаемую автором источника;

3. выясните отношение автора источника к поднятой проблеме;
4. выскажите другие, отличные точки зрения, существующие по данной проблеме;
5. подтвердите авторскую позицию материалом из источника
6. приведите аргументы в пользу отличных точек зрения;
7. примените рассмотренную проблему к теме изучаемого на занятии материала.

Нами замечено, что для эффективного применения источников, необходимо использовать различные способы их введения в учебный процесс:

- использование в рассказе учителя цитирования какого-либо источника;
- анализирование исторического источника сначала на занятии под руководством учителя, а затем в условиях домашней работы;
- самостоятельная работа должна содержать поиск информации, использование полученных данных в своем рассказе, повествование;

С учетом возрастных познавательных возможностей обучающихся, необходимо использование следующих методических приемов:

- постановки проблемно-познавательных задач;
- развернутой инструкции; словарного поиска; драматизации;
- персонификации; установления предметных и метапредметных связей.

Взаимосвязь методических приемов ведет к лучшей организации учебного процесса, способствует развитию познавательного интереса к предмету «История».

При целенаправленном обучении при работе с историческими источниками происходит увеличение удельного веса самостоятельной деятельности школьников. Использование разнообразных типов занятий: уроков изучения нового материала с элементами лабораторного занятия; систематизации, проверки и учета знаний в сочетании с элементами практического занятия; систематизации и обобщения с элементами игрового занятия и др. ведет к многообразию видов учебной деятельности, росту мотивации и потребности в получении новых знаний. Большую роль в формировании гражданских качеств и выработки гражданской позиции у подрастающего поколения играют уроки истории. Гражданственность включает ряд компонентов: знания, качества, ценности, действия. Сформировать все эти компоненты помогает работа с историческими источниками, использование которых позволяет сделать изложение материала наглядным (проиллюстрировать конкретными примерами и фактами теоретические положения), дает возможность учащимся через образы прошлого почувствовать колорит, ценности, эпохи; учит мыслить, рассуждать, анализировать информацию, вырабатывать собственную позицию.

Изучение разнообразных по виду исторических источников позволит полно реализовать воспитательный потенциал истории: включение исторических описаний, поэтических произведений, документальных иллюстраций, афоризмов, активизирует работу учащихся, развивает их образное



мышление, актуализирует размышления учеников о нравственных проблемах прошлого и настоящего, стимулировало выработку эмоционально-ценностных, оценочных суждений по поводу исторических событий, явлений, личностей в истории.

Предложенный нами комплекс методических путей позволит оптимизировать деятельность учителя, так как в них раскрыты механизмы работы с историческими источниками, что в дальнейшем может послужить основой для индивидуального педагогического проектирования методических комплектов исторических источников творчески работающими учителями.

**СПИСОК ЛИТЕРАТУРЫ**

1. Бирюков, С. А. Работа с архивными документами на уроках истории [Текст] / С.А. Бирюков // Методика. – 2002. – №2. – С. 32-39.
2. Манданова, Е.С. Изучение исторических источников как средство развития познавательной деятельности учащихся основной школы [Текст] / Е.С. Манданова. – М.: ПроСофт, 2007. – 104 с..
3. Полат, Е.С., Новые педагогические и информационные технологии в системе образования [Текст]: учеб. пособие для студентов высш. учеб. заведений / Е.С. Полат М.Ю., Бухаркина М.Ю. – М.: Издательский центр «Академия», 2007. – 368 с.
4. Пушкарев, Л.Н. Исторический источник: основные подходы к классификации. Современное историческое образование [Текст] / Л.Н. Пушкарев. – М.: Просвещение, 2000. – 237 с.
5. Румянцев В.Я. Работа с историческими источниками [Текст]. – М.: Владос, 2003. – С. 174.
6. Сабанина, Н. О. История государства и права России. Практикум: учебно-методическое пособие / Н.О. Сабанина; Университет Российской академии образования, Новомосковский филиал. – Новомосковск, 2015. – 73 с.
7. Степанищев А.Т. Методика преподавания и изучения истории в школе: в 2-х частях [Текст] / А.Т. Степанищев. – М.: Владос. – 2002. – 208 с.
8. Студеникин М.Т. Методика преподавания истории в школе [Текст]; учебник для студентов ВУЗов / М.Т. Студеникин. – М.: Владос. – 2004. – 240 с.
9. Саплина Е.В. Как сделать эффективным урок истории [Текст]/ Е.В. Саплина // Преподавание истории в школе. – 2001. – №4. – С. 51-58.
10. Харламова Е. В. Работы с источниками на уроках истории [Текст] / Е.В. Харламова, Т.И. Ильина // Преподавание истории и обществознания в школе. – 2003. – №1. – С. 71-72.

**Матвеева Ирина Альбертовна,**

*магистр педагогики, учитель химии,*

*МАОУ СОШ № 200 с углубленным изучением отдельных предметов,*

*г. Екатеринбург*

**ФОРМИРОВАНИЕ ИНЖЕНЕРНОГО МЫШЛЕНИЯ В ПРОЦЕССЕ  
ОБУЧЕНИЯ ЕСТЕСТВЕННОНАУЧНЫМ ДИСЦИПЛИНАМ**

**Н**ациональная образовательная инициатива «Наша новая школа» предполагает не только изменение идеологической основы образования, но и, в том числе, создание общенациональной системы поиска и развития талантливых детей и молодежи, которая будет уметь творчески мыслить и находить нестандартные решения, что позволит конкурировать

с иностранными образовательными фондами. Это предполагает формирование сети и научных, естественного цикла, и гуманитарных центров при ведущих университетах страны, о заочных школах для одаренных школьников.

По мнению российских ученых создание условий, обеспечивающих выявление и развитие одаренных детей, реализация их потенциальных возможностей является одной из приоритетных социальных задач современного общества.

В рамках данной концепции 1 сентября 2009 года в г. Екатеринбурге открыла свои двери школа для интеллектуально одаренных детей. В основе идеи создания данного образовательного учреждения лежит концепция одаренности доктора психологических наук, профессора М.А. Холодной, которая в образовательном процессе на первый план выдвигает проблему формирования базовых интеллектуальных качеств личности, таких, как компетентность, инициатива, творчество, саморегуляция и уникальность склада ума (КИТСУ). Миссия школы – совершенствование интеллектуальных возможностей каждого обучающегося через создание условий для реализации индивидуальных траекторий личностного и интеллектуального развития участников образовательного процесса.

Ведущее направление развития потенциала одаренных детей – исследовательская деятельность, реализация которой в образовательном учреждении №200 осуществляется в различных формах. Одной из таких инновационных форм является Школьная Магистратура, представляющая собой научные лаборатории и школы, которые состоят из творческих секций. Главная задача Школьной Магистратуры – дать обучающимся возможность развить свой познавательный интерес и интеллект в ходе самостоятельной исследовательской и творческой деятельности.

Гордостью естественнонаучной лаборатории Школьной Магистратуры является класс автоматизированного междисциплинарного обучения «NanoEducator», который мы назвали школьной нанолaborаторией. Занятия по индивидуальным программам в школьной нанотехнологической лаборатории позволяют делать первые шаги в приоритетное направление науки и техники, открывающее воистину новые фантастические перспективы. Современная нанотехнология отличается тем, что она соединяет талант химика-синтетика и физика-теоретика с мастерством инженера, и именно этот союз позволяет создавать самые замысловатые наноструктуры. Реализация данного направления осуществляется, в том числе, посредством автоматизированного класса практического междисциплинарного обучения «NanoEducator». Данный комплекс был получен образовательным учреждением в рамках конкурсного отбора субъектов Российской Федерации на поставку оборудования в рамках ФЦПРО, смонтирован специалистом ЗАО «НТ-МДТ» в феврале 2010 года. Педагоги кафедры естественнонаучного образования МАОУ СОШ №200 – учителя физики, химии, биологии - прошли обучение с выдачей сертификатов, свидетельствующих о том, что они прошли полный курс обучения на Сканирующем Зондовом

Микроскопе «NanoEducator» и являются квалифицированными пользователями. На базе данного класса междисциплинарного обучения проводятся индивидуально-групповые занятия с целью первоначального ознакомления с возможностями СЗМ NanoEducator – одного из базовых инструментов нанотехнологий, лабораторные работы по физике, химии, биологии для заинтересованных учащихся профильных классов. Отличительными особенностями СЗМ NanoEducator являются: простота в обращении, отсутствие сложных настроек и юстировок, использование видеокамеры для визуального контроля состояния зонда, недорогой и многократно восстанавливаемый зонд, дружелюбный программный интерфейс в Apple Mac OS X 10.5 Leopard, подключение электронного блока к компьютеру через USB порт, многозадачность, обеспечивающая возможность пользования компьютером одновременно с работой прибора, комплектация прибора необходимыми для учебного процесса тест-объектами.

В части лабораторных работ проводятся исследования поверхности твердых тел методом сканирующей туннельной микроскопии, сканирующая зондовая литография, обработка и количественный анализ СЗМ изображений, исследование биологических объектов, изучение микрофлоры воды.

Использование класса NanoEducator при изучении естественнонаучных дисциплин дает возможность организовать совместную научно-исследовательскую деятельность с «Центром коллективного пользования: современные нанотехнологии» Уральского федерального университета (УрФУ), кафедрами прикладной физики, биофизики, ландшафтного строительства, НТИ биотехнологий и нанотехнологий Уральского государственного лесотехнического университета (УГЛТУ).

Таким образом, деятельность естественнонаучной лаборатории Школьной Магистратуры в школе позволит, на наш взгляд, сформировать инженерное мышление, выстроить индивидуальную образовательную траекторию, развить информационную и исследовательскую компетенцию, выбрать направление дальнейшего социального самоопределения каждым обучающимся.

*Мелешко Татьяна Николаевна,  
преподаватель русского языка и литературы  
ГБПОУ «ПК №18 Митино», г. Москвы*

### **МОЛОДЕЖЬ ВЫБИРАЕТ ЗДОРОВЬЕ**

**С**овременное состояние общества предъявляет новые, более высокие требования к человеку и его здоровью. Здоровье – важный фактор жизнедеятельности человека, означающий не только свободу деятельности, но и обязательное условие его полноценного участия в физическом и умственном труде, в общественной и личной жизни.

В последнее время наблюдается постоянное ухудшение здоровья всех

категорий населения. Особое беспокойство вызывает состояние здоровья молодого поколения.

Проблема здоровья населения России, в частности, здоровья подрастающего поколения, всё больше волнует наше общество. Свою долю ответственности за сложившуюся ситуацию несёт и система образования.

Период взросления, приходящийся на пребывание ребёнка в дошкольном учреждении и в школе, оказался одним из периодов, в течение которого происходит ухудшение состояния здоровья детей, и именно эти годы проходят под постоянным контролем со стороны специалистов. Долгие годы в основе деятельности школы было качество знаний учащихся и, видимо, отодвинуто на второй план ухудшающееся состояние здоровья воспитанников. Такие категории, как обученность, воспитанность, личностное развитие заслонили собой ценность заботы о здоровье. Я думаю, чтобы изменить ситуацию, необходимо заботу о здоровье сделать одним из приоритетов работы всего педагогического коллектива и каждого педагога в отдельности. Необходимо уделять больше внимания здоровьесберегающим технологиям, чтобы получение учащимися образования происходило без ущерба для здоровья, чтобы забота о своём здоровье стала потребностью каждого ученика.

Одной из важнейших социальных проблем современности является сохранение и укрепление здоровья детей. Еще А. Шопенгауэр говорил: «Здоровье до того перевешивает все остальные блага, что здоровый нищий счастливее больного короля». Все знают, что здоровье школьников ухудшается. Учителя и родители давно стоят перед выбором: «Что важнее – здоровье или хорошее образование?» Большой объем и сложность учебного материала, традиционная жесткая схема урока – ежедневное повторение одних и тех же этапов в одном и том же порядке, стрессовые ситуации контроля, боязнь ошибки, боязнь отметок – это всего лишь немногие причины, ухудшающие самочувствие ребенка в школе. Никто не может помочь человеку улучшить здоровье, если он сам этого не хочет и не будет над этим трудиться. Поэтому необходимо воспитывать отношение к здоровью как к жизненной ценности. Всемирная Организация Здравоохранения дает следующее определение понятия «здоровье»: «Здоровье – это состояние полного физического, духовного и социального благополучия».

Физическое здоровье определяет уровень валеологической культуры, то есть, как ученики умеют учиться, не перегружая себя. Учащиеся должны знать упражнения для отдыха глаз, упражнения для осанки, упражнения на концентрацию внимания, уметь расслабляться.

Психическое здоровье – эмоциональная удовлетворенность ученика на занятиях. Духовно-нравственное здоровье – уровень социализации: ответственность, организованность, доброжелательность, открытость.

Воспитание культуры здоровья – это сложный процесс создания педагогических условий, обеспечивающих развитие личности школьника как субъекта оздоровительной деятельности в соответствии с его интересами, склонностями, способностями, ценностными установками на самосохране-

ние здоровья, а также знаниями, умениями и навыками обоснованного ведения здорового образа жизни

Культура здоровья в образовательном процессе – это совокупность элементов, оказывающих жизненно значимое влияние на нормальную деятельность детского организма в процессе образования.

К данной совокупности элементов, определяющих культуру здоровья, можно отнести:

- организацию и проведение урока с учетом здоровьесберегающих условий;
- социально-психологическое здоровье учащихся;
- здоровье учителя;
- благоприятный эмоциональный микроклимат в коллективе.

Однако отношение к здоровью как к самоценности сопровождается зачастую неумением заботиться о нем. Большинство детей слабо разбираются в вопросах здорового образа жизни, не имеют поддержки родителей и, как следствие этого, недостаточно заботятся о своем организме, не могут дать оценку своему физическому состоянию, отказываются или редко участвуют в различных спортивных мероприятиях.

В повседневной работе по укреплению здоровья учащихся и формированию здорового образа жизни мы чаще всего пользуемся понятиями «здоровьесберегающее образование» и «здоровьесберегающие технологии».

Одной из задач программы развития школы является формирование сознательного отношения учащихся к своему здоровью, развитие физического потенциала каждого ученика.

Так как слагаемыми физической культуры являются: крепкое здоровье, хорошее физическое развитие, оптимальный уровень двигательных способностей, знания и навыки в области физической культуры, мотивы и основные способы осуществления физкультурно-оздоровительной и спортивной деятельности именно на уроке физической культуры должна осуществляться работа по формированию здорового образа жизни учащихся. Учитель должен работать не только над развитием физических качеств, но и над укреплением здоровья. Мы не можем вылечить детей или остановить течение болезни, но в наших силах предотвратить появление многих заболеваний. Например, такие, как нарушение осанки, плоскостопие, заболевания органов зрения, желудочно-кишечного тракта. Учитель должен научить ребенка бережному отношению к своему здоровью.

Большое внимание следует уделять вопросам: «Режим дня школьника», «Здоровый образ жизни», «Закаливание организма».

Детям нужно давать творческие домашние задания:

- составить свой режим дня;
- нарисовать иллюстрацию (факторы отрицательно и положительно влияющие на здоровье);
- написать сочинение на тему «Мой здоровый образ жизни». Учащиеся должны научиться составлять и выполнять комплексы утренней гимнастики, комплексы физических упражнений на развитие координации, гиб-

кости, силы, на формирование правильной осанки.

Так же познакомиться с упражнениями, направленными на улучшение зрения, слуха. Их можно включать, как и в общеразвивающие упражнения, так и в заключительной части урока.

Воспитание здорового образа жизни является длительным педагогическим процессом, осуществляемым учителями, родителями совместно с врачом и психологом школы. Данный процесс должен носить систематический характер. Только совместными усилиями можно достичь положительного результата.

Молодым людям, вступающим в жизнь, нужно показать путь к здоровью, но бороться за него человек должен сам. Следовательно, формирование здоровья в значительной степени зависит от самого человека, его знаний и умений. Формирование, сохранение и укрепление здоровья школьников – будущего нации – является одной из важнейших задач школьного образования. Дети должны знать, что только здоровый человек может жить полноценной жизнью и приносить максимальную пользу людям. У младших школьников воспитывается ответственное отношение к своему здоровью, формируется умение понимать и принимать ценные для здоровья решения. Школа должна взять на себя первостепенную роль в формировании культуры здорового образа жизни учащихся.

Образование в нашей стране претерпевает серьёзные изменения. Вместе с тем существует один аспект в системе образования, которого современные изменения коснулись несущественно. Это ведущая организационная форма учебной деятельности – урок.

Урок всегда должен быть в центре внимания. А значит, он должен быть интересным, современным. Проблема здоровья детей сегодня как никогда актуальна. В настоящее время можно с уверенностью утверждать, что именно учитель в состоянии сделать для здоровья современного ученика больше, чем врач. Это не значит, что педагог должен выполнять обязанности медицинского работника. Просто учитель должен работать так, чтобы обучение детей в школе не наносило ущерба здоровью школьников.

Современный урок – это урок, на котором учитель использует возможности ученика, его активного умственного роста, глубокого и осмысленного усвоения знаний для формирования его нравственных основ.

Термин «здоровьесберегающие образовательные технологии» можно рассматривать и как качественную характеристику любой образовательной технологии, её «сертификат безопасности для здоровья», и как совокупность тех принципов, приёмов, методов педагогической работы, которые дополняя традиционные технологии обучения и воспитания, наделяют их признаком здоровьесбережения.

В отношении здоровья в полной мере справедлива истина: «Лучше не делать никак, чем делать неправильно!» Но как правильно? Научить ребёнка, молодого человека общим принципам, современным системам и методам охраны и укрепления здоровья, безусловно, – задача образовательных учреждений. А уже за консультациями по частным вопросам, за кор-

ректоровкой оздоровительной программы с учётом индивидуальных особенностей, с целью восстановления пошатнувшегося здоровья человек может обратиться к специалисту по вопросам здоровья.

Возложение на школу и учителя такой, казалось бы, несвойственной им задачи – заботы о здоровье учащихся – определяется следующими причинами:

- Во-первых, взрослые всегда несут ответственность за то, что происходит с детьми, находящимися под их опекой. Это касается и детского здоровья. Именно в школе, под «присмотром» учителей, школьники проводят значительную часть времени, и не помогать им, сохранить здоровье, было бы проявлением бездушия и непрофессионализма.

- Во-вторых, большая часть всех воздействий на здоровье учащихся – желательных и нежелательных – осуществляется именно педагогами, в стенах образовательных учреждений. Если же придерживаться точки зрения, что всеми вопросами здоровья должны заниматься медики, то к каждому классу надо прикрепить, хотя бы одного врача.

- В-третьих, современная медицина занимается не здоровьем, а болезнями, не профилактикой, а лечением. Задача же школы иная – сохранить и укрепить здоровье своих воспитанников. Поэтому главное действующее лицо, заботящееся о здоровье учащихся в образовательных учреждениях, – педагог.

Проблема здоровья детей сегодня как никогда актуальна. В настоящее время можно с уверенностью утверждать, что именно учитель в состоянии сделать для здоровья современного ученика больше, чем врач. Это не значит, что педагог должен выполнять обязанности медицинского работника. Просто учитель должен работать так, чтобы обучение детей в школе не наносило ущерба здоровью школьников.

Очень большое влияние на функциональное состояние организма школьников оказывает структура урока. По мнению многих исследователей, структура урока должна быть гибкой, но обязательно учитывать динамику работоспособности школьников. Во время фазы вработывания (первые 3-5 минут) нагрузка должна быть относительно невелика, необходимо дать школьникам войти в работу. В период оптимальной устойчивости работоспособности (следующие 20-25 минут) нагрузка может быть максимальной. Затем нагрузку следует снизить, т. к. развивается утомление. Отсюда понятно, что не всегда оправдана та практика, когда учитель первую, наиболее продуктивную часть урока отводит под опрос домашнего задания: лучше эту часть урока посвятить изучению нового материала, а опрос перенести на вторую, менее продуктивную.

Важная составная часть здоровьесберегающей работы педагога – это рациональная организация урока. Показателем рациональной организации учебного процесса являются:

- Объем учебной нагрузки – количество уроков и их продолжительность, включая затраты времени на выполнение домашних заданий;
- Нагрузка от дополнительных занятий в школе;

**ГАЛЕРЕЯ МЕТОДИЧЕСКИХ ИДЕЙ**

- Занятия активно-двигательного характера: динамические паузы, уроки физической культуры, спортивные мероприятия.

В целях совершенствования знаний, умений и навыков по здоровьесбережению учителя используют различные методы и приёмы: практический метод, игровой, соревновательный, активные методы обучения, воспитательные, просветительские и образовательные программы.

Конечно, здоровье учащихся определяется исходным состоянием его здоровья на момент поступления в школу, но не менее важна и правильная организация учебной деятельности, а именно:

- строгая дозировка учебной нагрузки;
- построение урока с учетом работоспособности учащихся;
- соблюдение гигиенических требований (свежий воздух, оптимальный тепловой режим, хорошая освещенность, чистота);
- благоприятный эмоциональный настрой;
- проведение физкультминуток и динамических пауз на уроках.

Не нужно забывать о том, что отдых – это смена видов деятельности. Поэтому при планировании урока нужно не допускать однообразия работы. В норме должно быть 4-7 смен видов деятельности на уроке: опрос учащихся, письмо, чтение, слушание, рассказ, рассматривание наглядных пособий, ответы на вопросы, решение примеров, задач и др.

Наоборот: частые смены одной деятельности другой требуют от учащихся дополнительных адаптационных усилий:

- ориентировочная норма средней продолжительности и частоты чередования различных видов учебной деятельности— 7-10 минут;
- число видов преподавания: словесный, наглядный, аудиовизуальный, самостоятельная работа – не менее трех;
- чередование видов преподавания — не позже чем через 10-15 минут;
- наличие и выбор места на уроке методов, способствующих активизации инициативы и творческого самовыражения самих учащихся. Это такие методы:

- метод свободного выбора (свободная беседа, выбор действия, выбор способа действия, выбор способа взаимодействия, свобода творчества и т.д.);

- активные методы (ученики в роли учителя, обучение действием, обсуждение в группах, ролевая игра, дискуссия, семинар, ученик как исследователь);

- методы, направленные на самопознание и развитие (интеллекта, эмоций, общения, воображения, самооценки и взаимооценки);

- место и длительность применения ТСО (в соответствии с гигиеническими нормами), умение учителя использовать их как возможности инициирования дискуссии, обсуждения;

- позы учащихся, чередование поз (наблюдает ли учитель реально за посадкой учащихся; чередуются ли позы в соответствии с видом работы);

- физкультминутки и другие оздоровительные моменты на уроке — их место, содержание и продолжительность. Норма – на 15-20 минут урока по



1 минуте из 3-х легких упражнений с 3-мя повторениями каждого упражнения.

Ученик способен сосредоточиться лишь на том, что ему интересно, нравится, поэтому задача учителя – помочь ученику преодолеть усталость, уныние, неудовлетворенность. Ведь часто мы слышим от своих учеников: «Мне тогда все понятно, когда интересно». Значит, ребенку должно быть интересно на уроке. С первых минут урока, с приветствия нужно создать обстановку доброжелательности, так как у учащихся развита интуитивная способность улавливать эмоциональный настрой учителя.

Да и здоровье многих учителей сегодня оставляет желать лучшего. Надежды на то, что государство и его медицина могут помочь в его сохранении, надо признать нереальными на сегодняшний день.

Профессия педагога относится к разряду стрессовых. Она требует высокой работоспособности, выносливости, самообладания, оптимизма, творчества, больших затрат физических и душевных сил. Чтобы воспитать здоровых и счастливых детей, педагог сам должен иметь хорошее здоровье, быть жизнерадостным, уверенным в своих действиях, хорошо владеть собой в любых ситуациях.

Важно сохранить здоровье педагога, выработать у него желание и потребность быть здоровым, сознательно относиться к своему здоровью, правильно организовывать режим труда и отдыха, научить расслабиться.

Разработке идей профилактической медицины и психологии здоровья посвящены многие работы известных врачей и психологов. Вот краткие выдержки из них:

- если вы будете смеяться хотя бы 10 минут, то ваш сон станет спокойным, а бодрствование рассудительным и энергичным и риск инфаркта снизится на 50%;
- ешьте каждый день всего-навсего 30 граммов рыбы – это снижает уровень холестерина в крови и способствует профилактике болезни сердца и кровеносных сосудов;
- не подавляйте в себе негативные эмоции, вы рискуете заболеть неврозом или какой-либо соматической болезнью;
- ходите больше пешком – это профилактика гипертонии;
- если любите петь, то пойте каждый день – это продлевает вашу жизнь, развивает грудную мускулатуру и укрепляет сердечную мышцу;
- не надейтесь на медицину, она неплохо лечит многие болезни, но не может сделать человека здоровым. Бойтесь попасть в плен к врачам!;
- живите делами сегодняшнего дня по принципу «здесь и сейчас», не сожалейте о прошлом и особо не беспокойтесь, что будет завтра;
- думайте больше о светлых и радостных сторонах жизни, а не о темных и печальных, ибо «наша жизнь есть то, что мы о ней думаем\*»;
- не следует держать злобу на ваших оппонентов и пытаться с ними расквитаться. Этим вы принесет себе вреда больше, чем им. «Ни минуты не думать о людях, которых мы не любим»;
- считайте свои благодати, а не несчастья;

- надо стараться приносить радость другим людям. Делая добро другим, вы делаете его прежде всего самому себе;
- следует активно искать способы превращения минусов в плюсы. Жизнь диалектична. Из кислого лимона надо постараться сделать сладкий;
- отдыхайте до того, как пришло чувство усталости;
- умейте расслабляться и сбрасывать лишнее напряжение, т. к. нервно-психическая напряженность – главная причина утомления;
- не задерживайте внимания на недостатках других людей. Проявляйте больше интереса к их положительным качествам;
- профилактикой от стресса является активизация чувства юмора. Юмор помогает относиться к волнующему как к явлению малозначащему и недостойному внимания;
- помните, здоровье не самоцель, а лишь условие достижения счастья и благополучия в семье и на работе.

На основе предложенных советов и рекомендаций, используя наиболее значимые на ваш взгляд, попробуйте сформулировать в сжатом виде основные установки для достижения хорошего здоровья как психологического, так и физического.

В качестве примера можно привести следующие:

- Спокойствие, только спокойствие!
- Относись с юмором к себе и ситуации.
- Отправляйся домой только с дамской сумочкой!
- Всю работу делай на работе!
- Помни, принцип здорового эгоизма: «Возлюби себя прежде, чем возлюбить ближнего».
- Помни: здоровье не самоцель, а лишь условие достижения счастья и благополучия в семье и на работе.
- Будь оптимистом!
- Здоровый сон – важное условие твоего здоровья.
- Имидж все: встретили по одежке!

#### **СПИСОК ЛИТЕРАТУРЫ**

1. Артюнина Г.П. *Основы медицинских знаний: учеб. пособие для студентов педагогических вузов.* – М.: Академический проект, 2009. – 766 с.
2. *Большая медицинская энциклопедия.* под. ред. Бородулина В.И. 4-е изд. – М.: Рипол Классик, 2007. – 960с.
3. Бубнов В.Г. *Атлас добровольного спасателя: первая медицинская помощь на месте происшествия: учеб. пособие / В.Г. Бубнов; Н.В. Бубнова; под. ред. Г. А. Короткина.* – 4-е изд., стереотип. – М.: АСТ: Астрель, 2008. – 79 с.
4. Бубнов В.Г. *Основы медицинских знаний: учеб. пособие для высшей школы* – М.: АСТ: Астрель, 2007. – 256 с.
5. Волокитина Т.В. *Основы медицинских знаний: учеб. пособие для высшей школы / Т.В. Волокитина, Г.Г. Бральнина, Н.И. Никитинская*– М.: Академия, 2008. – 224 с.
6. Тен Е.Е. *Основы медицинских знаний: учебник.* – 4-е изд. – М.: Академия, 2008. – 256 с.

*учитель русского языка,  
МБОУ «СОШ № 146»,  
г. Екатеринбург, Свердловская область*

## **ВИДЫ ПЕДАГОГИЧЕСКОЙ ПОДДЕРЖКИ УЧАЩИМСЯ В УСЛОВИЯХ ИТОГОВОЙ АТТЕСТАЦИИ В ФОРМЕ ОГЭ, ЕГЭ**

**В** условиях введения ОГЭ, ЕГЭ учащимся необходима педагогическая поддержка: незнакомое всегда пугает, возникает страх, высокая тревожность, что может привести учащихся к низким учебным результатам, к блокаде волевых качеств, к «параличу мозговой деятельности» и даже к нервному срыву. Учитель должен оказать необходимую и своевременную помощь учащимся, ибо учитель – это и предметник, и организатор учебного процесса, и воспитатель, и тьютор, сопровождающий образовательный процесс, то есть имеет полномочия и возможности.

Наша задача – выстроить в своей педагогической деятельности траекторию помощи и поддержки: научить, развить, активизировать, познакомить, сформировать те знания, умения и навыки, которые будут способствовать мобилизации знаний, снятию страхов и тревожности, адаптации, устойчивости к стрессам, а в конечном итоге – помогут учащимся реализовать свои возможности и способности.

Прежде всего, учитель должен сам осознавать, что в тестовой форме аттестации нет ничего зловещего и сверхъестественного. Это просто удобная, объективная форма проверки. Работать добросовестно, целенаправленно в соответствии с требованиями Федерального государственного образовательного стандарта. Исключить нервозность, натаскивание и «штурмовщину». Больше доверять себе и детям. И всё получится. Девиз учителя – деловитость и мажорность.

Определяем основные принципы педагогической поддержки на своих уроках русского языка: учет возрастных и психологических особенностей, последовательность, систематичность, практическая деятельность, здоровьесбережение, терпимость, сотрудничество.

Виды педагогической поддержки выбираем в соответствии с направлениями деятельности и учебными задачами.

- Мотивируем. Например, используем эпиграфы к урокам (половицы, афоризмы), они помогают избежать назойливой назидательности. Они работают на обучение и воспитание одновременно, мобилизуют и создают положительный эмоциональный фон.

- Активизируем знания, умения, навыки (ЗУН) по предмету и поурочно воспитываем определенные волевые качества учащихся: внимание, умение переключаться, сосредоточиться, память, логическое мышление, умение себя проверить, контролировать, умение распределять время, чувствовать время. Дидактический материал по русскому языку предлагает богатый выбор заданий, которые направлены не только на формирование грамотности, но на развитие волевой сферы тоже.

- Развиваем метапредметные умения и навыки: учим сравнивать, со-

поставлять, группировать анализировать, исключать лишнее, выделять главное. Здесь хорошо помогает демонстрация образцов, составление таблиц, опор, схем, алгоритмов, логографов. Работа с текстами, их анализ, интерпретация – это работа, которая синтезирует многие интеллектуальные умения, развивает эти умения и одновременно использует их.

- Уделяем внимание личностному росту учащихся, формированию положительной самооценки, доверию учащихся к себе самим, ведь часто дети излишне самокритичны или имеют жесткую установку на успех. Используем метод рефлексии, учим объективно оценивать себя, выявлять пробелы, учим самостоятельно добывать знания, уделяем должное внимание творческим работам. Творческие работы не только вид работы по предмету, но и катализатор внутреннего состояния ребенка. Разобраться в сложных жизненных ситуациях, в людях, в себе, почувствовать свою значимость, ценность, способность выразить себя – насущная потребность ребенка.

Особо стоит остановиться на работе с тестами. Не зацикливаемся на этой форме проверки, а вводим рационально, сообразно задачам урока или тематическому планированию:

- включаем тесты с 5 класса на отдельных этапах урока: при проверке домашнего задания, подведении итогов урока и на этапе контроля за усвоением знаний по отдельным темам, блокам тем;

- учим составлять тесты самостоятельно (очень помогает почувствовать себя комфортно, освоиться с этим видом контроля), учим давать обоснование ответам;

- в старших классах, начиная с 8 класса, знакомим со всей системой ОГЭ и ЕГЭ, со структурой тестов, с требованиями и критериями оценки, предлагаем учащимся больше работать самостоятельно с тестами, активнее пользоваться справочной и вспомогательной литературой, организуем индивидуальные и групповые консультации, предпочтение отдаём групповым: взаимообучение на коммуникативной основе помогает процессу адаптации.

В контрольно-измерительные материалы ОГЭ, ЕГЭ по русскому языку входит задание по созданию сочинения-рассуждения. В своей педагогической практике часто проводим речевые «Пятиминутки»: например, используем возможности эпиграфов к урокам (афоризмы, пословицы, цитаты) как упражнения по развитию речи. Предлагаем учащимся следующие вопросы и задания.

- Какова тема высказывания?
- Как вы поняли смысл высказывания?
- Согласны ли вы с мнением автора высказывания?
- Обоснуйте примерами.

Полезность такой работы с эпиграфом очевидна, так как она способствует развитию умений:

- умение понимать чужую речь,

- умение выстраивать собственное высказывание,
- умение формулировать собственное мнение и подбирать аргументы.

Известно, что временные рамки урока ограничены, а работа с эпиграфом позволяет с меньшими затратами и с пользой развивать речемыслительные навыки детей. Конечно, работа такого плана не может заменить работу с текстами, но основные параметры текстовой работы и развитие коммуникативных навыков здесь присутствуют. Учащимся нравится этот вид работы, они активно работают: охотно рассуждают, приводят примеры из жизни и литературы.

Исходим из аксиомы: пугает то, что незнакомо, и человек не знает, как действовать. Страх уйдет, когда ученик вооружен знаниями и необходимыми умениями в работе с тестами. Однако будут не лишними «минирепетиции» экзаменационных тестов, они помогут детям «проиграть», драматургически освоить саму процедуру, увидеть пробелы, промахи и скорректировать свою работу в результате рефлексии и самоанализа. Причем, иногда полезно создать игровую ситуацию: провести процесс с затруднениями (шум, разговор, ограниченное время), ввести роли (хранитель времени, бормотун, провокатор).

В ходе работы по педагогической поддержке отслеживаем личностный образовательный рост учащихся по предмету, подбадриваем, не скупимся на похвалу. Не следует забывать о межпредметных связях, о внеклассной работе, классных часах и родительских собраниях. Встречи с психологом – насущная необходимость. Сотрудничество и взаимодействие увеличат эффект наших усилий.

Заканчивая разговор на тему «Виды педагогической поддержки...», еще раз подчеркнем: твердые знания по предмету, практические навыки работы, необходимый набор волевых качеств учащихся и здоровый оптимизм – залог успеха учащихся в работе с ОГЭ, ЕГЭ. В дальнейшем плоды нашей педагогической поддержки будут способствовать успешному включению в социальную реальность и подготовят наших выпускников ко многим жизненным ситуациям, где требуется презентовать свои интеллектуальные возможности с наибольшим успехом и наименьшими затратами для здоровья.

**Секретарёва Надежда Фёдоровна,**

*учитель начальных классов,*

*МАОУ Гимназия № 155,*

*г. Екатеринбург*

## **ИСПОЛЬЗОВАНИЕ АРТ-ТЕХНОЛОГИЙ В ФОРМИРОВАНИИ СИСТЕМЫ ЦЕННОСТЕЙ МЛАДШЕГО ШКОЛЬНИКА**

**К**онцепция нового образования требует системно-деятельного подхода в обучении. Современный урок невозможно представить без внедрения инновационных технологий, а в арсенале педагога насчитывает-

ся более ста технологий. Во всём многообразии технологий учитель выбирает ту, которая помогает реализовать задачи образования и воспитания в конкретном, определённом классе с учётом возрастных и психологических особенностей.

Арт-технология – это творческое конструирование средствами искусства эмоционально значимых для школьников творческих действий (взаимодействий), система педагогических методов, реализация которых способствует активному формированию личности.

Использование арт-технологий даёт возможность расширить и углубить уровень познавательной активности, пробудить в человеке стремление к углубленному изучению материала, развить творческие способности, являясь одной из технологий, повышающей качество образовательного процесса. Уроки с использованием арт-технологий имеют дидактическое достоинство: создаётся эффект присутствия «Я это видел», проявляется интерес, желание узнать и увидеть больше. Одним из перспективных направлений в психолого-педагогической работе по формированию у младших школьников системы ценностей считается арт-технологии – обучение, осуществляемое при помощи средств художественного творчества. Оно хорошо тем, что не зависит от культурного опыта и социального положения, отличается особой «мягкостью» по сравнению с другими методами.

В качестве самостоятельного направления арт-технологии начали развиваться в Великобритании и США с середины XX в. Они основываются на многообразии форм человеческого опыта и способов его отражения и различных моделях культурного и профессионального дискурса. Арт-технологические методы и приёмы представляются относительно новым явлением, возникшим в результате объединения опыта арт-педагогов, искусствоведов и психоаналитиков. Рассмотрим основные формы данной технологии.

**Урок театра.** В начальных классах наиболее приемлем игровой вид деятельности на различных уроках, в том числе и на театрализованных занятиях. Методы, формы и содержание театральных упражнений реализуют одновременно три цели: 1) погружают детей в присущую им стихию игры, сглаживая рамки урока; 2) развивают в детях полезные для учёбы и искусства психологические структуры (внимание, воображение, мышление, волю, память); 3) придают учебному дню привлекательные для детей качества интересного и весёлого труда.

**Изотерапия.** С помощью различных форм искусства на психику ребёнка оказывается самое щадящее и положительное воздействие. При работе с изобразительными материалами предлагается детям для изображения объектов использовать линии, формы, лёгкие, жирные мазки, яркие, тёмные и матовые цвета, длинные и короткие штрихи, тонкие и толстые фигуры. Например: тесты инструкций к упражнениям «Сейчас ты будешь в течение минуты смотреть на этот цветок. По истечении времени попрошу вас сделать рисунок тех чувств, которые вы испытывали, когда смотрели на него».

**Работа с задачей** – это начало познавательного и творческого процесса. Ведь главным сдерживающим фактором в развитии мышления является неготовность учащихся в мыслительной деятельности (неумение анализировать, выделять главное, сопоставлять факты, делать выводы, соотносить прежние знания с новой информацией, использовать ранее усвоенные приёмы умственной деятельности). Преодоление математических фобий успешно возможно с помощью арт-технологии. Её содержание заключается в следующем: условие задачи преобразуется в произвольный сюжет, «картинку». Например: задача о движение по реке. Дети могут нарисовать реку, пристани, лодки и т.д. Выясняется направление реки, как плывут лодки, мешает или помогает течение реки движению лодок и т.д. Во время такой работы у обучающихся отмечается снятие напряжённости. Они забывают, что решают задачу и всегда с удовольствием включаются в анализ всех тонкостей процесса, описанного в условии задачи.

**Графические диктанты** – изображение фигур под диктовку. Эти диктанты можно проводить на уроке русского языка (тренировка мелких мышц, словарная работа), математики (вычисление площади фигур). Отнимают они 2-3 минуты, но польза от них большая: формируются умения детей действовать по правилу, организованно, самостоятельно, а развитие мелких мышц руки (двигательной сферы) оказывает благоприятное влияние на общее развитие ребёнка.

**Коллажирование.** На уроках технологии, музыки, изобразительного искусства возможны уроки с использованием арт-технологии «Коллажирование». Коллаж французское слово в переводе означает наклеивание. Это когда из разнообразных кусочков создаётся изображение, которое по смыслу представляет собой нечто совершенно другое, то есть поэтическая метафора, но только не словами, а сделанная изображениями.

**Сказкотерапия** – метод, использующий сказочную форму для интеграции личности, расширения сознания, совершенствования взаимодействия с окружающим миром. Самое большое, что может «позволить себе» жанр сказки – это намёк на то, как лучше поступить в той или иной ситуации. Возможны приёмы: рассказывание, переписывание, и дописывание авторских и народных сказок, когда ребёнку не нравится сюжет, конец сказки и т.д. Можно проводить сказкотерапию практически на всех предметных уроках в начальной школе, но в полной форме лучше реализуется на уроках литературного чтения, окружающего мира.

**Музыкотерапия** очень эффективна в коррекции нарушений общения, возникших у детей по разным причинам; позволяет создать условия для эмоционального диалога. Контакт с помощью музыки безопасен, ненавязчив, индивидуализирован, снимает страхи.

**Арт-технологии** – это методы, использующие невербальный язык искусства для развития личности и дающие возможность контактировать с глубинными аспектами духовной жизни, с внутренней реальностью, складывающейся из мыслей, чувств, восприятий и жизненного опыта. Арт-технологии основываются на том, что художественные образы способны

помочь человеку понять самого себя и через творческое самовыражение сделать свою жизнь более счастливой.

**СПИСОК ЛИТЕРАТУРЫ**

1. Лебедева Л.Д. *Практика арттерапии*. – СПб, 2003.
2. Вачков И.В. *Сказкотерапия. Развитие самосознания через психологическую сказку*. – М.: Осъ-89, 2003
3. Клемяшова Е.М. *Арттехнологии в воспитании младших школьников // Журнал «Начальная школа»*. – 2014. – № 3.

**Семенченко Светлана Юрьевна,**

*учитель начальных классов,  
МБОУ «Мегетская средняя общеобразовательная школа»,  
р/н Мегет, Иркутская область*

**ТЕСТОВЫЙ КОНТРОЛЬ ЗНАНИЙ НА УРОКАХ  
ОКРУЖАЮЩЕГО МИРА В СПЕЦИАЛЬНЫХ (КОРРЕКЦИОННЫХ)  
КЛАССАХ – КОМПЛЕКТАХ**

**П**еред современной школой стоит проблема совершенствования методов контроля за знаниями учащихся. Она актуальна и для школ 8 вида. На наш взгляд, тестовый контроль знаний недостаточно разработан в практике специальных (коррекционных) школ.

Целью подобранных нами тестов является проверка усвоения программного материала по изученным темам курса «Окружающий мир» по учебнику Кудриной С.В.

Опыт работы показывает, что в специальных (коррекционных) классах – комплектах тестирование обладает высокой эффективностью. Позволяет при опросе охватывать большой объем материала. Благодаря тестам задания проверяются легко, позволяют активизировать деятельность учащихся на уроках, разнообразить процесс обучения, получать наглядную картину успеваемости, экономить время, отводимое на опрос и контроль.

Для учащихся тестирование по предмету «Окружающий мир» служит своего рода подкреплением правильности формирующихся знаний или тормозом неверных связей. Сам факт проверки психологически настраивает на качественную работу, развивает самоконтроль.

Контрольно-измерительный материал распределен по классам и разбит на темы. Каждое задание имеет цель отработать определённые навыки и понятия. Используя данный материал, учителя специальных – (коррекционных) классов – комплектов для младших школьников с интеллектуальными нарушениями получают возможность сразу увидеть пробелы в знаниях учащихся.

В разновозрастном классе тестирование может быть использовано для организации индивидуальной работы на уроке. При фронтальной работе с тестами учитель сам может читать задания, а дети отмечают правильный ответ. Отводить на тестирование больше 20 минут не рекомендуется.

При этом, учитель может регулировать время тестирования, исходя из



ГАЛЕРЕЯ МЕТОДИЧЕСКИХ ИДЕЙ

возможностей своего класса, чтобы избежать нервной обстановки. А для итоговой работы следует отвести целый урок, так как учащемуся нужно сосредоточиться, чтобы вспомнить всё, что он узнал в течение учебного года по предмету.

Оценки:

«5» – 97-100%

«4» – 77-96%

«3» – 50-76%

«2» – менее 50%

Контрольно-измерительный материал

1 класс

В первом классе задание читает учитель.

1. Проведи стрелочку к предметам, которые тебе нужны для учебы.



2. Кто работает в школе? Отметь стрелочкой.

Как называются эти профессии? Что про них знаешь?

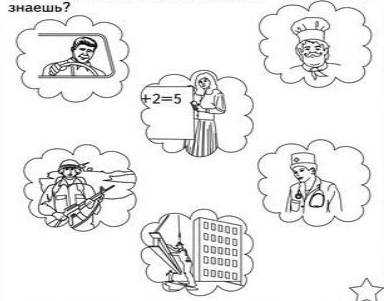

3. Найди березовый листочек. Раскрась.



4. Где спрятался гриб? Выполни штриховку гриба.



5. Раскрась ягоды смородины.

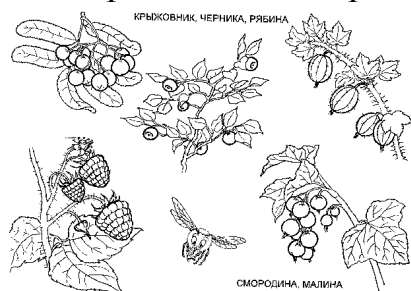

6. Отгадай загадку:

На листочках там и тут

Фиолетовый салют.

Это в теплый майский день

Распускается....

Слова для справок: ромашка, мак, сирень, одуванчик.

7. Опиши по плану.



Что это?

Это \_\_\_\_\_.

Репка – это фрукт или овощ?

Репка – это \_\_\_\_\_.

Где растёт репка? В саду или в огороде?

Репка – растёт в \_\_\_\_\_.

Какая репка по цвету?

Репка ...цвета.

Какая по форме?

Репка ...формы.

Что можно приготовить из репы?

Из репы можно приготовить....

8. Где спрятались фрукты? Укажи стрелочкой.

ГАЛЕРЕЯ МЕТОДИЧЕСКИХ ИДЕЙ

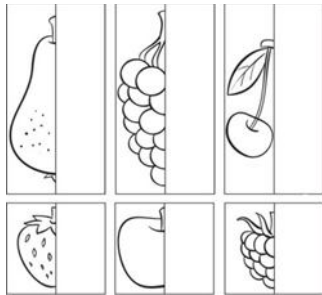

9. Найди на рисунке спрятанные бытовые приборы. Укажи на них стрелочкой.



10. Найди автомобиль. Укажи на него.

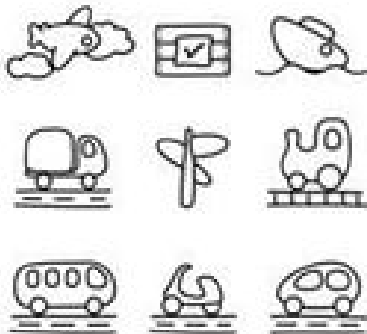

11. Зачеркни простым карандашом лишний предмет.

Стол, кровать, телевизор, шкаф.

Запиши названия предметов, одним словом.

Стол, кровать, шкаф – ....

12. Найди, где спряталась ворона. Укажи стрелочкой.

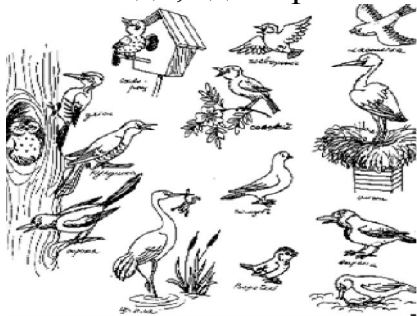

Подчеркни правильное высказывание:

1. Ворона – это дикая птица.

2. Ворона – это домашняя птица.

13. Найди и покажи, где спрятался заяц. Запиши части тела зайца.



У зайца есть \_\_\_\_\_

14. Сколько домашних животных? Запиши.



15. Сколько нарисовано на картинке насекомых? Запиши.

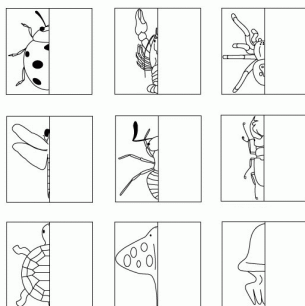

16. Напиши название цветка. Раскрась.



Это ....

Слова для справок: роза, ромашка, одуванчик, тюльпан.

17. Обозначь одежду.



18. Соедини названия и части тела карандашом.



19. Какое сейчас время года?

Сейчас время года ....

Слова для справок: зима, весна, лето, осень.

Контрольно-измерительный материал

2 класс

1. Подчеркни слова, которые обозначают профессии:

столяр ученик учитель пассажир повар водитель товарищ маляр пешеход строитель.

2. Подчеркни одной чертой названия овощей.

яблоко груша

помидор огурец

апельсин лимон

3. Зачеркни лишнее слово. Напиши, к каким растениям оно относится.

Яблоко, груша, смородина, апельсин.

---

4. Напиши, у какого дерева ствол всегда белый.

Ответ: \_\_\_\_\_

5. Выдели лишний предмет:

Платье, юбка, рубашка, сарафан.

6. Как называется населенный пункт, в котором ты живёшь?

город

поселок

7. Укажи предмет, которым могут пользоваться все члены семьи.

**ГАЛЕРЕЯ МЕТОДИЧЕСКИХ ИДЕЙ**

1) полотенце 2) расчёска 3) зубная щётка 4) шампунь

8. Подчеркни названия бытовых приборов:

Телевизор, кастрюля, утюг, холодильник.

9. Найди группу транспорта, к которой относятся автобус, троллейбус.

наземный

водный

воздушный

10. Животные сами добывают себе пищу, защищаются от врагов, строят жилища, заботятся о потомстве, называются ...

домашние

дикие

комнатные

11. Определи зимующих птиц

1) синица

2) утка

3) ласточка

6) ворона

7) воробей

12. У какого комнатного растения пахнут не только цветы, но и листья?

---

13. О каком растении идёт речь?

Это небольшое травянистое растение высотой 10-25 см. Название оно получило благодаря своим листьям, нижняя поверхность которых тёплая, бархатистая, и её сопоставляют с матерью, а верхняя холодная, гладкая. Зацветает растение ранней весной, ещё до появления листьев.

Ответ: \_\_\_\_\_

14. Отметь только насекомых:

комар

мышь

муха

шмель

15. Найди времена года. Вычеркни лишнее.

Зима, осень, весна, март, лето.

16. Укажи ошибочное высказывание.

Нельзя купаться в очень холодной воде.

Купаться следует только в разрешённых местах.

Купаться детям можно только под присмотром взрослых.

Лучше купаться одному, тогда тебе никто не мешает.

Контрольно – измерительный материал

3 класс

1. Допиши, кто, чем занимается:

Строитель - \_\_\_\_\_

Врач - \_\_\_\_\_

Продавец - \_\_\_\_\_

**ГАЛЕРЕЯ МЕТОДИЧЕСКИХ ИДЕЙ**

Учитель - \_\_\_\_\_

2. Выдели лишний предмет:

Майка, пальто, куртка, шуба.

3. Дополни:

Дерево имеет \_\_\_\_\_ ствол,  
а кустарник \_\_\_\_\_ стволов.

Ствол \_\_\_\_\_ дерева \_\_\_\_\_ и \_\_\_\_\_ кустарника \_\_\_\_\_ по-  
крыт \_\_\_\_\_

4. Большинство этих культур имеют стелющиеся по земле длинные стебли, большие листья и крупные плоды. Растения почти не боятся засухи, так как обладают мощными корнями. Для выращивания качественных продуктов нужно много тепла и солнечного света.

Выбери подходящее:

Горох, свекла, арбуз, дыня.

5. Какая ягода получила свое название из-за темно-синего, почти черного цвета, а еще из-за того, что у всех, кто ею лакомится, — зубы и язык на некоторое время становятся чернильно-синими.

6. Установи соответствие:

Город многоэтажные дома

деревянные частные дома

просёлочные дороги

асфальтированные дороги

Село заводы, фабрики

люди, занимаются выращиванием культурных растений

троллейбусы, трамваи

лошади, коровы, овцы

7. К какому виду транспорта относятся автобус, троллейбус, трамвай?  
грузовой

пассажирский

специальный

8. Какой бытовой прибор, оставленный включенным в сеть, становится причиной пожара чаще всего?

утюг

телевизор

холодильник

9. Чтобы мебель служила долго и радовала хозяев, необходимо соблюдать правила. Какие?

10. Укажи группу, в которой перечислены только домашние животные.

1) оса, волк, бобёр, заяц

2) коза, индюк, лисица, шакал

3) овца, корова, лошадь, собака

**ГАЛЕРЕЯ МЕТОДИЧЕСКИХ ИДЕЙ**

4) слон, кролик, жираф, пчела

11. Допиши предложение.

Щука, окунь, карась, сом – это \_\_\_\_\_

12. Как ухаживают за комнатными растениями?

регулярно поливают рыхлят землю

каждый день выносят на улицу опрыскивают водой

13. Организм человека состоит из органов. В какой строчке указаны только внутренние органы человека?

Глаза, лёгкие, желудок, кожа;

Сердце, головной мозг, легкие;

Печень, селезёнка, уши, нос.

14. Для сада и огорода полезна:

божья коровка

муха

комар

15. Среди растений выдели раннецветущие:

Ромашка, гусиный лук, ветреница, роза, колокольчик.

16. Определи, о каком времени года идёт речь.

По высокому голубому небу медленно и плавно плывут белоснежные лёгкие облака. С каждым днём становится теплее и теплее. Тает снег, журчат по дорогам ручьи, появляются первые проталинки, на реках начинается ледоход. А осадки теперь выпадают в виде дождя. На деревьях набухают почки, зацветают первоцветы.

Ответ: \_\_\_\_\_

17. Где можно спрятаться во время грозы?

А) возле металлического забора;

Б) под высоким деревом;

В) в зарослях кустарника.

Контрольно – измерительный материал

4 класс

1. Отметь: для чего человек должен трудиться?

- чтобы стать добрым

- чтобы приносить пользу людям

- чтобы все завидовали

- чтобы создавать вещи, нужные другим людям

- чтобы его не ругали

2. Укажи группу, в которой перечислены бахчевые культуры:

Картофель, капуста, свекла;

Арбуз, дыня, тыква;

Персик, абрикос, апельсин.

3. Грибы, которые используются в производстве хлеба:

А) кефирный гриб

Б) дрожжи

В) желчный гриб

4. В лесу растут только лиственные деревья.



**ГАЛЕРЕЯ МЕТОДИЧЕСКИХ ИДЕЙ**

Это - \_\_\_\_\_ лес.

В лесу растут только хвойные деревья.

Это - \_\_\_\_\_ лес.

В лесу растут и лиственные и хвойные деревья.

Это - \_\_\_\_\_ лес.

5. Ягоды и листья этого вечнозеленого кустарничка как средство профилактики используют в составе витаминных чаев. В народе ягоду этого растения называют «Королевской ягодой». О какой ягоде идет речь?

6. Укажи растения, которые относятся к кустарникам.

Растения, у которых от корня отходит один толстый стебель – ствол.

Растения, у которых стебли мягкие и сочные.

Растения, у которых один стебель твёрдый и одревесневший.

Растения, у которых несколько тонких одревесневших стволиков.

7. Какие растения относятся к комнатным растениям?

Герань, фиалка, традесканция.

Ирис, колокольчики, нарцисс.

Плющ, шиповник, кактус.

8. Выбери полное имя нашей страны?

Россия;

Российская Федерация;

Союз Советских Социалистических Республик

9. Ответь «можно» или «нельзя»:

Идти рядом с движущимся поездом \_\_\_\_\_

Перебегать перед близко идущим поездом \_\_\_\_\_

Перелезала под товарными вагонами \_\_\_\_\_

спрыгивать с платформы на рельсы \_\_\_\_\_

пользоваться пешеходными переходами \_\_\_\_\_

10. Перечисли, чем отличается зимняя одежда от летней:

Зимняя \_\_\_\_\_

Летняя \_\_\_\_\_

11. К внутреннему миру человека относятся:

мечты, рост, возраст, характер, вес;

знания, настроение, характер, мысли, мечты;

руки, глаза, причёска, возраст, настроение.

12. Определи, о каком зверьке идёт речь.

Этот зверёк умеет строить на реках и ручьях плотины, прокладывает в лесу каналы. Валит толстые деревья, сооружает хатки для жилья. Найдёт осину или иву, подгрызёт её со всех сторон и дерево упадёт. От упавшего дерева зверёк старательно отделяет ветки, сплавляет их по воде к своей хатке и складывает в большие кучи. Так зверёк запасает себе на зиму продукты.

Ответ: \_\_\_\_\_

13. Отметь, какая птица лишняя:

снегирь;

воробей;

синица;

попугай;

клест

14. Отметь все правильные ответы.

Чем дышат рыбы?

а) жабрами и лёгкими;

б) лёгкими;

в) жабрами.

15. Подчеркни лишнее слово: пчела, шмель, гусеница, оса.

16. Почему раннецветущие растения распускаются ранней весной?

Найди ошибку:

На деревьях и кустарниках нет листьев, поэтому в лесу много света

Почва насыщена влагой

Снежный покров защищает их от морозов

Раннецветущие растения не требуют много тепла

17. В какой день в нашей стране празднуют День Победы?

а) 23 февраля

б) 9 мая

в) 31 декабря

г) 1 сентября

18. Определи, о каком времени года идёт речь.

Солнце уже высоко не поднимается, дни становятся короче, а ночи длиннее. Вот уже и реки, озёра, пруды сковал лёд, замёрзла почва. Вся земля покрыта мягким, воздушным, снежным одеялом. Почти каждый день дуют холодные ветры. Часто можно наблюдать снегопады и метели. Погода стоит морозная.

Ответ: \_\_\_\_\_

#### **СПИСОК ЛИТЕРАТУРЫ**

Плешаков А.А.. Тесты по окружающему миру [Электронный ресурс]. – Режим доступа: <http://nsportal.ru/nachalnaya-shkola/okruzhayushchii-mir/2014/10/31/testy-po-okruzhayushchemu-miru>

2. Образовательные тесты [Электронный ресурс]. – Режим доступа: <http://testedu.ru/test/okruzhayushhij-mir/>

3. Картинки для тестов [Электронный ресурс]. – Режим доступа: <https://yandex.ru/images>

**Шошина Наталия Вячеславовна,**

*воспитатель,*

*ГБОУ РМЭ «Люльпанский специальный*

*(коррекционный) детский дом для детей-сирот*

*и детей, оставшихся без попечения родителей*

*с ограниченными возможностями здоровья VII вида»,*

*д. Люльпаны, Республика Марий Эл*

## **ВОПРОСЫ ВЗРОСЛОМУ**

**П**роведенный среди воспитанников детского дома опрос, частые беседы с выпускниками, приезжающими в гости, показали что существует множество вопросов, на которые дети не могут найти ответ, существует множество проблем, с которыми детям придется столкнуться после выпуска из стен нашего Дома.

И кто как не мы – взрослые, душой болеющие за наших выпускников, можем дать ответ на их «КАК?», «ПОЧЕМУ?» Кто как не мы можем предостеречь их от принятия неверных решений, обозначить проблемы, которые могут встретиться в постинтернатный период, наметить пути решения этих проблем, помочь избавиться от страха перед будущим и вселить уверенность в завтрашнем дне.

Предлагаю вашему вниманию новую форму работы, помогающую нашим детям развить способности к самостоятельному решению проблем в постинтернатный период

**Цель:** Развитие у воспитанников способности к самостоятельному решению проблем в постинтернатный период.

**Задачи:**

- предостеречь детей от принятия неверных решений;
- обозначить проблемы, которые могут встретиться в постинтернатный период;
- наметить возможные пути решения этих проблем;
- наглядно продемонстрировать, на примере выпускника Лебедева В.А., что успешная социализация возможна;
- помочь детям избавиться от страха перед будущим, вселить уверенность в завтрашнем дне.

**Ход:**

**Педагог:** Здравствуйте, уважаемые гости и ребята. Наш сегодняшний разговор называется: «Вопросы взрослому». Вы стоите на пороге взрослой, самостоятельной жизни, и как показал проведенный опрос, у вас возникает множество вопросов, с которыми вам придется столкнуться после выпуска». Но зачастую вы стесняетесь спросить взрослых (педагогов) о чем-либо, по каким-то своим причинам. Сегодня мы попробуем найти ответы на самые распространенные злободневные вопросы. Все ваши вопросы лежат у меня в корзинке, они не подписаны. Вы будете по очереди брать один из вопросов, зачитывать их.

А отвечать на них будет человек, который воспитывался в нашем Доме:

- он увлекался футболом;
- окончил Оршанский педагогический колледж;
- в летний период работал в нашем лагере «Орловка» тренером и воспитателем;
- у него есть супруга, тоже воспитанница нашего Дома и очаровательный сынишка. Как вы думаете, о ком идет речь?

*Ответы детей.*

Педагог: Встречайте, выпускник нашего Дома Лебедев Василий Александрович.

Василий Александрович, многие Вас знают, но всё же расскажите о себе.

*Педагог при необходимости дополняет рассказ гостя: окончил ОПК с красным дипломом, поступал в институт без экзаменов, приёмная комиссия не принимала документы, но знание своих прав и желание обустроить свою жизнь помогли ему решить проблему с поступлением..*

Педагог: Василий Александрович, во время нашего откровенного разговора Вы можете 3 раза отклонить вопросы, если они покажутся Вам некорректными или по какой-то другой причине не захотите отвечать. Начнем?

Вопрос 1: «Кем вы хотели стать, когда вырастите?»

*Ответ Василия Александровича.*

Педагог дополняет ответ гостя: Каждому из нас задавали этот вопрос в детстве. Кто-то хотел стать космонавтом, кто-то мореплавателем. Но вот миновали школьные годы. Кем быть? Что нужно учесть при выборе профессии? Существуют основные мотивы: престиж профессии, высокий заработок, содержание самой профессии, доступность обучения.

А какими мотивами руководствовались Вы?

*Ответ Василия Александровича.*

Педагог: Мы знаем, что будучи старшеклассником Вы хотели учиться в МарГТУ, но Вы пошли в Оршанку. Почему? Жалее ли Вы о том, что так сложились обстоятельства? Почему?

*Ответ Василия Александровича.*

Педагог: Ребята, это очень хорошо, если вы поступите именно туда, куда задумали, куда хочется, но в жизни бывают разные ситуации. Не бойтесь получить среднеспециальное образование, вы всегда можете поступить в ВУЗ или получить другую профессию. В любом случае, не стоит относиться к выбору профессии, как к чему-то неизменному, что раз и навсегда определит вашу судьбу. Впереди у вас долгая жизнь, в которой наверняка найдется место и повышению квалификации, и освоению смежных специальностей, а то и радикальной перемене деятельности.

Живя в детском доме, привыкая друг к другу, дети допускают такую ошибку при выборе профессии: идут вслед за подругой или другом.

Во время моего выпуска было такое: моя подруга пошла со мной в Оршанку, ни профессия ей не нравилась, ни работать она по этой специальности не хотела. Просто из-за того, что не хотелось ей остаться одной.

Так и вышло: работать воспитателем она не стала. А время было уже упущено. Поступи она в другое учебное заведение, может и жизнь ее сложилась бы по-другому.

Василий Александрович, знаете ли Вы такие случаи?

*Ответ Василия Александровича.*

Вопрос 2: «С какими трудностями Вы столкнулись после выпуска?»

*Ответ Василия Александровича.*

Педагог: Могу сказать вам, что самые первые трудности и то, как вы из них выйдете будет зависеть от вас. Первый месяц вашей самостоятельной жизни – сентябрь. До стипендии целый месяц, нужно на что-то жить этот месяц, как-то добираться до учебы и приезжать к нам в гости. Можно позаботиться об этом заранее: может помочь наш участок, есть возможность подработать летом и отложить эти денежки.

Если говорить о себе, моей проблемой было – неумение отказать. Я получала стипендию, и ко мне приезжали одноклассницы занимать деньги, вроде как скажешь: «НЕТ»? Все это приводило к тому, что полмесяца приходилось жить буквально на хлебе и воде. Я не призываю вас к тому, что не надо помогать друг другу, я говорю о том, что надо рассчитывать свои возможности.

Вопрос 3: «Были ли у Вас после выпуска трудные жизненные ситуации и обращались ли Вы в детский дом за помощью?»

*Ответ Василия Александровича.*

Педагог: Не нужно бояться обратиться за помощью. У каждого из вас есть в этом Доме человек, которому вы доверяете, верите. Если не сможет помочь один – поможем все. Вы, наверное, помните, не так давно собирали деньги на лечение и операцию нашей воспитанницы, попавшей в аварию, Каримовой Инны. Возможно, вы помните, как воспитатели ездили сдавать кровь для сына нашей воспитанницы Риммы и многие другие ситуации. Двери Дома открыты для вас, здесь вам всегда помогут.

Вопрос 4: «Что Вам нравилось, а может, не нравилось в детском доме?»

*Ответ Василия Александровича.*

Педагог: О себе могу сказать, что очень многое нравилось. Мы ходили в походы, сами проводили праздники, придумывали разные мероприятия. «Время другое было» – скажете вы. Я соглашусь, но для того чтобы было интересно, человек должен сам проявить инициативу, в самом должна быть какая-то искорка задора, интерес к чему-то. Всё, что происходит вокруг вас зависит от вас самих. Спустя годы кто-то скажет: «Было интересно, я играл в футбол, а помните, как мы всухую обыграли три команды и как радостно нас встречали дома?». Кто-то вспомнит своё участие в концертах, праздниках, кто-то будет горд свои участием и победой в игре «Умники и умницы».

А что же будет твориться на душе у тех, кто просиживал целыми днями в своих телефонах и планшетах, задавая себе вопрос: «Почему же моё детство было таким неинтересным?»

Вопрос 5: «Если бы раньше были приёмные семьи, вы бы пошли в семью?».

*Ответ Василия Александровича.*

Педагог: На этот вопрос у каждого имеется свой ответ. В идеале, да, – ребенок должен жить и воспитываться в семье, но опыт показал, что не все соглашаются, может быть, боясь менять привычные для него окружение, требования и т.д. А другой – согласится и будет счастлив. Этому масса примеров и вы о них прекрасно знаете. Нужно помнить, что у вас есть право жить и воспитываться в семье.

Вопрос 6: «Воспитатель и воспитанник – часто ли встречалось непонимание? Случались ли конфликты и как вы из них выходили?»

*Ответ Василия Александровича.*

Педагог: Существует обыденное мнение, что конфликт – это всегда негативное явление, вызывающее угрозы, враждебность, обиды, т.е. это нечто такое, чего по возможности следует избегать, но что делать, если он произошел? Надо уметь управлять конфликтом, а этому мы учимся на других занятиях.

Вопрос 7: «Вы когда-нибудь обманывали?»

*Ответ Василия Александровича.*

Педагог: Ребята, а что такое «ложь»?

*Вариант ответа: Ложь – это недостоверная информация.*

Педагог: Случалось ли обманывать вам? Что заставляет вас обманывать? *Варианты ответов: страх наказания, приукрасить действительность, освобождение себя от ответственности.*

Педагог: Недавно я прочитала книгу Углова Федора Григорьевича «Человек среди людей». Он пишет: «Ложь чаще всего присуща людям самлюбивым, но слабым и ограниченным, нечистоплотным в нравственном отношении. Ложь – это большой изъян души, ибо без нравственной чистоты не может быть никакого чувства собственного достоинства. Благородный человек не унижится до лжи». Углов дает определение лжи или неправды – это изъян души, т.е. вред, который душа, проявляясь через человека, наносит себе. Давайте не будем вредить сами себе, своей душе...

Мы постарались охватить все ваши вопросы, но вдруг чей-то вопрос не был задан, вы можете задать его. Или в ходе нашей беседы у вас возникли ещё вопросы? Пожалуйста, задавайте.

Педагог: Выводы по сегодняшнему занятию я делать не буду. Подумайте, что для себя вы взяли с сегодняшнего разговора со взрослым. Нужны ли нам такие разговоры? О чем вы хотели бы ещё спросить? А может даже с кем-то именно встретиться?

Задумайтесь, холодные цифры статистики говорят о том, что только 10% из выпускников находят своё место в жизни, остальные становятся алкоголиками, наркоманами, преступниками... Дорогие друзья, а ведь эту статистику делаем мы – выпускники прошлого и настоящего, и изменить эти цифры сможем только мы. И через несколько лет на месте взрослого на подобной беседе окажется кто-то из вас.

Я желаю вам удачи! Всё в ваших руках!

**МАСТЕР-КЛАСС**

**Губич Наталья Сергеевна,**

*учитель русского языка и литературы,*

*МБОУ «Сибирская СОШ № 1»,*

*Омского муниципального района Омской области,*

**ВОСХОДЯЩАЯ ТРАЕКТОРИЯ РАЗВИТИЯ  
ПРОЕКТНОЙ ДЕЯТЕЛЬНОСТИ ПРИ РЕАЛИЗАЦИИ ФГОС**

*Проект – это вдохновенный прыжок  
от фактов настоящего к возможностям будущего.*

*Дж. К. Джонс*

**В** современных условиях развития общества необходима переориентация обучения с усвоения готовых знаний, умений и навыков на развитие личности ребенка, так как сегодня обществу нужны современно образованные, предприимчивые люди, которые могут самостоятельно принимать ответственные решения в ситуации выбора, прогнозировать их возможные последствия, способные к сотрудничеству, мобильные, конструктивные и креативные. В связи с этим изучение русского языка и литературы также требует активного метода преподавания, поэтому моя цель как учителя в том, чтобы помочь каждому ребенку совершенствовать свои индивидуальные способности, развиваться как личность творческая, думающая. Исходя из актуальности проблемы, я выявила следующие противоречия:

- между существующей традиционной системой обучения, в которой ученик лишь потребитель знаний, предоставляемых в готовом виде, с одной стороны, и требованиями современного общества к выпускнику школы как человеку высокоразвитому, готовому и способному применять эти знания на практике, с другой стороны;

- между стремлением к активному внедрению проектной деятельности в учебный процесс, инновационным формам работы и неготовностью школьников к созданию, реализации, применению проектов. Считаю, что наиболее эффективно разрешить эти противоречия возможно путём внедрения в практику метода проектного обучения.

- Что такое успех? Как стать успешным человеком? – спросила я однажды у ребят. Мы погрузились в раздумья...

Помог счастливый случай: ответы на эти вопросы нашла в Институте развития образования Омской области, обучаясь по программе Intel «Обучение для будущего» «Проектная деятельность в информационной образовательной среде XXI века» в феврале 2011 года. Именно тогда, во время обучения, я научилась планировать свою деятельность, разрабатывать материалы проекта, прописывать четкие критерии оценивания, работать в разнообразных сервисах, то есть действовать. Это первый и, пожалуй, главный шаг к успеху!

Курсовая подготовка по программе Intel «Обучение для будущего» повлияла на мою дальнейшую жизнь и деятельность. Во-первых, поменя-

лась тема самообразования, теперь она звучит так: «Проектная и научно-исследовательская деятельность школьников как способ достижения метапредметных результатов»; во-вторых, совместно с ребятами начали активно работать и развиваться в данном направлении, отмечая, что оба направления, проектная и научно-исследовательская деятельность взаимосвязаны, несут огромный образовательный потенциал, поскольку они формируют у школьников самостоятельность в добывании знаний, воспитывают научное мировоззрение, способствуют усилению положительной мотивации в обучении, развивают личность школьника, творческие и интеллектуальные возможности, креативность, способствуют социализации и самореализации; в-третьих, убеждена, что в каждом проекте есть доля исследования и в каждом исследовании есть доля проекта – это сближает проекты и исследования, однако существенное отличие заключается в ориентации на заранее спланированный, практически значимый результат. В связи с данными особенностями, опираясь на основную образовательную программу ОС «Школа 2100» Р.Н. Бунеева и Е.В. Бунеевой, по которой работаю на протяжении 8 лет, возникла идея выстроить некую логическую цепочку, «Цепочка роста», как я её называю, связав воедино воспитательный аспект, проект, научно-исследовательскую и конкурсную деятельность, адаптировать их к современной жизни.

Каковы результаты такого взаимодействия? Представлю наиболее продуктивные примеры реализации данного направления, другими словами, восходящую траекторию развития проекта от школьного до всероссийского и международного уровня:

1. Школьный социальный проект «Наши деды на войне» → НПК НОУ «Поиск» по теме «Женщина на войне» (лауреаты муницип. конференции, кат. А межрегионального уровня) → конкурс сочинений «Гимн чести, мужеству и славе» (1-е место на муницип. уровне) → областной литературный конкурс «Проба пера» (детский клуб «ТАИС») → Очерк «Моя гордость – Татьяна Бельденинова» → международный литературный конкурс «Золотое пёрышко» (на сайте [Pedsovet.su](http://Pedsovet.su), диплом победителя - 1 место, именные благодарности наставнику и ученику) – публикация в сборнике «О маме».

2. Школьный творческий проект «Новый год» – направление «Новогодняя открытка советских времён» → «Отечественная культура написания текстов поздравительных открыток» (диплом лауреата муниципальной научной конференции, победителя 40-й межрегиональной конференции НПК НОУ «Поиск») → II областная Интернет-конференция исследовательских и проектных работ обучающихся 1-6 кл. «Мир моих увлечений» (диплом лауреата в секции «Филология, искусствоведение») → международный литературный конкурс «Сказка в Новогоднюю ночь» (на сайте «Вектор – успеха. РФ») → Всероссийский конкурс литературного творчества «Проба пера», детский клуб «ТАИС» (диплом победителя, благодарность учителю и школе) → публикация репортажа в литературном сборнике «И растает снег...».



3. Школьный учебный проект по литературе «Мысль семейная» (по произведению Л.Н.Толстого «Война и мир») → школьный социальный проект «Моя родословная» → НПК НОУ «Поиск» по теме «Семья как социальная ценность на разных этапах развития общества» (диплом лауреата на муниципальном уровне) → краеведческая конференция среди обучающихся «Летопись сибирских деревень» (свидетельство участника) → региональный конкурс «Корнями дерево сильно» (диплом лауреата) → всероссийский конкурс творческих работ «Моя малая Родина» (2 диплома лауреата в разных номинациях), готовится публикация в 2015-2016 гг.

Совместно с ребятами я продолжала расти, развиваться, не останавливаться на достигнутом, результативно и продуктивно участвуя в телекоммуникационных (региональных) проектах: «Край ты наш Сибирский, край ты наш родной!» (1 место), «Путешествие в Русландию» (1 место), «Имя тебе – Учитель!» (1 место), «Гарри Поттер и волшебный эликсир» (1 место), «Осторожно – сказка!» (1 место).

Наконец, дорожка успеха привела к идее создать авторский телекоммуникационный проект по русскому языку «Живой» словарь (ссылка на сайт проекта: <https://sites.google.com/site/givieslova>)



Недаром говорят, что «мечты сбываются!»

Прежде чем претворить проект в жизнь, была проведена предварительная работа в виде восходящей траектории развития: школьный учебный проект «Такие интересные словарные слова» (бкл) → выход на общешкольную декаду русского языка и родительское собрание → научно-исследовательская работа по теме «История происхождения современного алфавита» (диплом лауреата муниципальной конференции).

Телекоммуникационный учебный проект с региональным участием был разработан единой командой, совместно с Ресурсным центром информатизации Омского района, запущен для образовательных учреждений г. Омска и Омской области в 2013 году. Результатом работы стало участие и победа в областном конкурсе учебных проектов «Проектная деятельность в информационной образовательной среде XXI века», проходивший в рамках дня выпускника программы Intel® «Обучение для будущего», финалисты общероссийского конкурса учебных проектов (диплом лауреата).

Один из отзывов о проекте «Живой» словарь гласит:

*«В современном обществе очень мало знают о том, как можно использовать лингвистические словари в своей жизни. А ведь словари дают нам возможность узнавать новое, развиваться, не делать ошибок в словах и выражениях. Умение пользоваться словарями – это большой плюс для любого человека, так как компьютер со своей искусственной грамотностью не всегда может оказаться под рукой. А словарь – это окно в образование».* (Команда «УМКИ», МКОУ «Нововаршавская гимназия», Нововаршавский МР).

В заключение отмечу, что если до последнего времени участие в ис-

ГАЛЕРЕЯ МЕТОДИЧЕСКИХ ИДЕЙ

следовательской и проектной деятельности было делом отдельных учащихся, то сегодня в неё должны быть вовлечены все школьники. Данный факт мне представляется чрезвычайно важным в настоящее время, когда требования к качеству проектов повышаются в связи с внедрением ФГОС.

Теперь я твёрдо убеждена, что идея о восходящей траектории развития проектов имеет практические и эффективные результаты, в буквальном смысле оказалась «ведущей за руку» к успеху, так как способствовала моему профессиональному росту и развитию моих учеников.

*Кашаева Валентина Владимировна,  
учитель русского языка и литературы  
МБОУ «СОШ № 2»,  
г. Салехард*

**СОЧИНЕНИЕ-РАССУЖДЕНИЕ НА ЛИТЕРАТУРНУЮ ТЕМУ.  
ОТ ТЕОРИИ К ПРАКТИКЕ**

**Ч**то сегодня надо школьнику для написания сочинения-рассуждения на литературную тему? Конечно, краткий, доступный для всех курс.

**Шаг I. Подготовительный. Теория литературы.** Здесь следует остановиться на теме, проблеме, идее, композиции произведения.

**Шаг II. Алгоритм работы над темой сочинения-рассуждения.** Тема произведения определяется ответом на вопрос: «О чем это произведение?» Работу над сочинением-рассуждением на литературную тему лучше начинать с анализа темы, т.е. с *выделения ключевых слов*, определения *способа формулирования* темы (утверждение, вопрос, понятие)

Тема-утверждение	Тема-вопрос	Тема-понятие
Необходимо доказать или опровергнуть высказанное суждение, подобрав соответствующие аргументы. Например, «Хлестаковщина – социально-психологическое явление»	Развернутый ответ на вопрос: первое, необходимо сформулировать краткий ответ-суждение (идею сочинения), второе, подобрать доказательства. Например, За что и против чего борется Чацкий?	В теме дается общее указание на идею сочинения, поэтому необходимо самостоятельно на основе темы сформулировать вопрос, ответ-суждение, тезис, подобрать аргументы. Например, «Какова роль антитезы в романе «Евгений Онегин?» «Прием антитезы в романе «Евгений Онегин» - «Антитеза - основное средство изображения в романе «Евгений Онегин» -

**Шаг III. Алгоритм написания вступления.** Задача вступления – подготовить читателя к восприятию основного текста сочинения (объяснить какое-то понятие из темы, обозначить рамки раскрытия темы, предложить свое истолкование темы).

**Помните!** Сочинение может быть без вступления: сочинение-эссе, со-

чинение-рассуждение, если оно начинается с утверждения, тезиса.

*Вступления к сочинениям* на литературную тему условно делят на [1]:- историческое (показывается знание и понимание историко-литературного процесса, теории литературы);- биографическое (указываются факты из биографии писателя, его творчества, произведения, современники и предшественники автора произведения);- аналитическое (делается анализ темы, определяются пути ее раскрытия);- лирическое (эмоциональное начало).

*Общие требования к вступлению*: - содержание разворачивается логично (от общего к частному);- используется цепная связь высказываний: от первой фразы до риторического вопроса или утверждения;- во вступлении должны быть употреблены все слова темы сочинения;- небольшой объем (5-7 предложений).

*Приемы написания вступления*: - прием цепочки (место в истории литературы – особенность произведения – риторический вопрос);- прием перечисления (во вступлении изложен план основной части).[1]

**Помните!** Нельзя употреблять готовое вступление, подходящее к нескольким темам. Оно должно относиться конкретно к данной теме.

Ловушки готовых вступлений:

*Биографическое*. Например, сочинение по теме «Печорин – герой или злодей своего времени? начинается словами: «М.Ю. Лермонтов родился в 1814 году...» или «Род русского поэта М. Лермонтова происходил из Шотландии...». Предыстория создания произведения, дата первой публикации подходит только к сочинениям, рассматривающим восприятие читателя и его критической оценки прочитанного.

*Историческое*. Например, вступление по теме «Что такое храбрость на войне?» не должно давать общую характеристику исторической эпохи, строиться на привычных пафосных штампах: «Великая Отечественная война началась в 1941 году и длилась четыре года, победно закончилась 9 мая 1945 года. Главной военной и политической целью фашистов была операция «Барбаросса...». Неправильно начинать сочинение с разъяснения терминов, входящих в формулировку темы. Это допустимо только в том случае, если требуется уточнение в связи с тем, что формулировка представляется неточной.

*Лирическое*. Многословие в виде общих пафосных фраз или комплиментов писателю раздувает вступление и делает его пустым. Например, «величайший поэт своей эпохи», «гениальнейшее творение», «навсегда останется в наших сердцах и войдет в сокровищницу русской и зарубежной литературы» или «Любовь – это вечная тема, которая обязательно присутствует в различных произведениях многих писателей и поэтов, как русских, так и зарубежных, как самых древних, так и современников...»[2]

В качестве примера предлагаем *аналитическое вступление*. Например, вступление к сочинению по теме «Роман «Евгений Онегин» - «энциклопедия русской жизни»?», написанное *приемом цепочки*: «Роман Пушкина «Евгений Онегин» занимает особое место в истории русской литературы (место в истории литературы), т.к. это произведение охватывает россий-

скую действительность первых десятилетий XIX века, все сферы жизни различных слоев общества. Из романа можно узнать, как одевались люди, что было в моде в начале столетия, познакомиться с репертуаром театров и темами разговоров, кругом чтения (*особенность произведения*). Что же позволило Белинскому назвать этот роман «энциклопедией» русской жизни?» (*риторический вопрос*) или *приемом перечисления* «Роман Пушкина «Евгений Онегин» справедливо назван В.Г. Белинским «энциклопедией русской жизни». В этом произведении отразились все стороны эпохи 20-30-х годов XIX века. Пушкину впервые удалось познакомить читателей с жизнью разных слоев русского общества, показать отличие столичного светского общества от помещичьего дворянства, нарисовать яркие картины жизни и быта городских низов, крепостных крестьян. Со страниц романа перед нами предстает вся Россия с ее социальными и политическими проблемами. Реалистично изображается и русская природа. Пушкин создал типичный образ Онегина и идеальный образ русской женщины, в лирических отступлениях рассказал о себе, Широка и масштабность отражения действительности в романе поражают читателя».[1] (План основной части: 1) Роман «Евгений Онегин» «энциклопедия русской жизни»: а) социальное и политическое, экономическое развитие России 20-30-х годов XIX века; б) столичное светское общество и помещичье дворянство; в) быт городских низов и крепостных крестьян; г) типичный образ Онегина, представителя светского общества; е) Татьяна – идеальный образ русской женщины и т.д.).

#### Шаг IV. Алгоритм написания основной части.

Не забывайте об абзацном членении, которое будет способствовать последовательному расположению аргументов. Все как в композиции художественного произведения: тема сочинения - завязка; развитие действий – аргументы; кульминация – самый веский аргумент; развязка- ваша идея сочинения. Каждый абзац – микротема, т.е. говорится о чем-то и можно выделить ключевые слова.

**Помните!** Переход от абзаца к абзацу делается с помощью скрепы. Самыми распространенными и простыми в употреблении являются следующие скрепы: разные формы личных местоимений, указательные и притяжательные местоимения, местоименные наречия с обстоятельственным значением, порядок слов, вводные слова и словосочетания, глагольно-временные формы, повтор слов, синонимы.

Для связи абзацев необходимо знать, что каждое последовательное предложение опирается в коммуникативном плане на предыдущее предложение, продвигая высказывание от известного (данного) к новому, вследствие образуется тематическая цепочка. Рассмотрим на примере (1), «Финально - обобщающее творение А. Блока – известная поэма «Двенадцать». Она «подарила» автору множество врагов по обе стороны идеологических баррикад.

История поэмы драматична: на протяжении всего времени она была предметом яростной полемики...» (повторы слов, контекстные синонимы).

Пример 2: «Стихи Маяковского или очень нравились, или остро критиковались его современниками, но новое слово, сказанное им в поэзии, никого не оставляло равнодушным. Почему?»

*Во-первых*, необычайно интересен стиль ... *Во-вторых*, характеры, встречающиеся в обществе, окружающем Маяковского, представлены в виде музыкальных инструментов... (вводные слова).

Несколько примеров межфразовых скреп: - скрепа-союз (Однако..., прежде всего, при этом, более того); - скрепа-слово, в.ч. вводные слова (Кажется,.. В-третьих,.. Таким образом,..., например,.., в довершение всего...); - скрепа-предложение (Говорят, что..., Как уже говорилось..., Как принято думать,... Как утверждают,.. Всем известно:..., Интересно, что..., И ведь что интересно..., Кроме всего прочего...)

Уместно употреблять в качестве скреп фразеологизмы: в конце концов, по крайней мере, тем более, само собой, по меньшей мере, по крайней мере.

К неправильным переходам относятся: - *рефрен* (в начале каждого абзаца: «я хочу привести в пример...», «теперь приведу аргументы...», «я могу привести аргументы...»); - *зацепка* (притягивание слов «Об этом еще говорится и ...», «Но не только ...», «также еще об этом говорится...»).

#### **Шаг V. Алгоритм написания заключения.**

Заключение, в отличие от вступления, может носить более стандартный характер. Оно может подходить сразу к нескольким темам, поскольку содержит в себе общие выводы, относящиеся к автору и произведениям (жанровое своеобразие, художественное направление). Если уровень читанности средний или низкий, попробуйте следовать формуле: вступление - вопрос, заключение – краткий ответ на этот вопрос.

*Законы написания заключения:* - темы делятся на две части («Произведение о войне, которое Вас взволновало»); - во вступлении мы обращаемся ко второй части темы – Вас взволновало (чем? как?); - заключение пишется по первой части темы - произведение о войне; - в заключении следует упомянуть 1-2 слова из темы сочинения; - и вступление, и заключение должны быть связаны между собой и по содержанию, и по стилю; - к заключению следует приступить после написания вступления и плана сочинения, потому что в нем вы формулируете идею и выводы, к которым планируете прийти. Такая последовательность работы не позволит вам отклониться от темы в основной части; - заключение строится по принципу цепочки: от основной мысли к заключительной цитате или обобщающему предложению; - объем заключения – 4-5 предложений.

#### **Приложение**

**Практикум:** Напишем вместе вступление и заключение на тему: «Какой герой Вам ближе: созерцающий или преобразующий жизнь?», приведем два аргумента основной части.

1. Разделим тему на части: Какой герой Вам ближе: / созерцающий или преобразующий жизнь.

2. Во вступлении будем писать о причинах, которые заставляют героя

преобразовывать или созерцать жизнь.

3. В основной части надо ответить на вопрос, который вытекает из темы. В чем конкретно различаются типы героев: созерцающих: плывущих по течению жизни или творцов-преобразователей действительности, увлекающих за собой.

4. В заключении подведем итог, ответив на вопрос: кто и почему ближе?

Вступление 1. (прием цепочки). Тема смысла жизни занимает особое место в литературе. Размышляя над тем, что лучше: наблюдать со стороны за всем, что происходит вокруг, принимать мир таким, какой он есть, существовать в нем, подчиняясь лжи, бесчестию, предательству, несправедливости как Печорин из повести «Герой нашего времени» или изменить этот мир к лучшему, отдавая жизнь за свободу и независимость своего народа как герои повести «Тарас Бульба», писатели и поэты нескольких поколений искали ответ на вечный вопрос: что же лучше: созерцать жизнь или преобразовывать ее?

Аргумент 1. Жить просто бытовой жизнью Печорин не может. Бесплодность собственного существования при обширных дарованиях тяготит его. Ему не хватает творческого импульса, энтузиазма, в его жизни слишком много скуки. Он всегда остается рабом своих желаний, не идет наперекор своим привычкам. Но самое главное, что все свои противоречия герой сумел почувствовать и осознать, но не сумел преодолеть их, хотя обладал многими завидными качествами: умом, привлекательностью, смелостью и уверенностью в себе: «Во мне душа испорчена светом,.. мне все мало: к печали я так же легко привыкаю, как к наслаждению,...». Печорин в большей степени созерцает окружающий мир, так как из-за отсутствия душевного порыва, мотивации он бессилен его преобразовывать. Такой герой мне чужд, потому что, по моему мнению, имея такой потенциал, как у Печорина, надо было его направить на служение Отечеству, а не становиться «рабом своих желаний».

Аргумент 2. Однако герои повести Н. В. Гоголя «Тарас Бульба» полны стремлений изменить жизнь к лучшему любой ценой, даже ценой собственной жизни. Украина захвачена польскими и литовскими вояками. Тарас Бульба и другие патриоты своей Родины создали Запорожскую Сечь и боролись против захватчиков. Для Тараса главное в жизни - быть настоящим воином, защитником, товарищем, патриотом, а не семьянином. По мнению Тараса: «Нет уз святее товарищества!... так как породниться родством по душе, а не по крови может один только человек». Борьба за свободу своего народа – путь, который был выбран ими неслучайно. Я думаю, потому что спокойное созерцание жизни никогда не сделало бы их счастливыми, ведь человек рожден действовать, творить, создавать блага для всех. В этом я вижу и свое предназначение.

Заключение. Бесцельно прожитые годы никогда не приносили человеку счастья. Нельзя *созерцать* жизнь со стороны, потому что будет пропущено самое главное: то, для чего ты родился. А рождаемся мы для того,

**ГАЛЕРЕЯ МЕТОДИЧЕСКИХ ИДЕЙ**

чтобы стать человеком в полном понимании этого слова: радоваться солнцу, покорять вершины, *создать* что-то важное для настоящего и будущего, *трудиться* во благо родины, быть патриотом, *оставить* свой след, *жить*, делая мир краше.

**СПИСОК ЛИТЕРАТУРЫ**

1. Бунеев Р.Н., Бунеева Е.В., Чиндилова О.В. *История твоей литературы (Литературное путешествие по реке времени). Учебник для 9-го класса. В 2-х книгах. – Изд. 2-е, перераб. – М.: Баласс, 2005.*
2. Лион П.Э., Лохова Н.М. *Литература: Для школьников старших классов и поступающих в вузы: Учеб. пособие. – 4.е изд., стереотип. – М.: Дрофа, 2002. – 512 с.*
3. <http://www.yaklass.ru/materiali?mode=lsntheme&themeid=24>

**ПЕДАГОГИЧЕСКИЙ ПРОЕКТ**

**Мальцева Светлана Витальевна,**

*учитель немецкого языка,*

*руководитель Ресурсного центра по немецкому языку  
МБОУ «Лингвистический лицей №22 им. А. С. Пушкина»*

*г. Ижевск, Удмуртская Республика*

**ПЕДАГОГИЧЕСКИЙ ПРОЕКТ**

**«ПРОФИЛЬНЫЙ ЛИНГВИСТИЧЕСКИЙ ЛАГЕРЬ  
С ДНЕВНЫМ ПРЕБЫВАНИЕМ “TERRA LINGUA”»**

Летний отдых – период свободного общения детей, удовлетворения каждым из них сформированных интересов, приобретение знаний в новых, недоступных ранее сферах. Задача общества – предложить ребенку разнообразие форм, в которых данная деятельность будет реализована с наибольшим эффектом.

Иностранный язык сегодня становится в большой мере средством жизнеобеспечения общества. Расширение международных связей, вхождение нашего государства в мировое сообщество сделало иностранный язык реально востребованным государством, обществом и личностью. Иностранный язык стал в полной мере осознаваться как средство общения, средство взаимопонимания и взаимодействия людей, средство приобщения к иной национальной культуре и как важное средство развития интеллектуальных способностей школьников, их общеобразовательного потенциала. Перед учителями иностранного языка стоит задача повысить уровень преподавания и уровень владения учащимися иностранным языком, основываясь на компетентностном подходе в обучении.

Проект «Профильный Лингвистический лагерь» является одним из возможных способов решения данной задачи. Лингвистический лагерь дает возможность детям, интересующимся языками, совершенствовать навыки владения иностранным языком, развивать коммуникативные качества, расширить кругозор (ребята узнают много нового о культуре и истории разных стран), позволяет гармонично сочетать отдых и занятия иностранными языками.

Общение является ведущим видом деятельности в подростковом возрасте. Процесс общения протекает в любых условиях, но если он становится организованным, идет под управлением педагога, то его эффективность возрастает. Игра, как «феномен культуры», по силе воздействия является одним из самых мощных средств, формирующих и совершенствующих умение общаться. Для временных детских коллективов в условиях ограниченности во времени и в пространстве, высокой плотности жизни, игра позволяет максимально интенсифицировать (качественно и количественно) педагогический процесс, взаимодействуя с детьми.

МБОУ «Лингвистический лицей №22» имеет продолжительный опыт работы в данном направлении. Инновационный подход заключается в том, что лингвистическая подготовка детей рассматривается не как частная са-



моцель, а в гармонии с введением ребенка в социально-культурное пространство.

Идея лингвистического лагеря возникла 15 лет тому назад в рамках реализации Проекта «Школьный обмен» и представляла собой подготовительные занятия для группы учащихся перед поездкой в Германию.

Однако, со временем, данная форма работы вышла за рамки проекта, и трансформировалась в идею непрерывности школьного образования: внеклассное мероприятие – кружок по иностранному языку - профильный лагерь - предпрофильные курсы – профильное обучение в старшей школе - профессиональная подготовка по желанию и выбору учащихся и их родителей, ориентированная на знание иностранного языка, дающая возможность его практического использования в жизни (поступление вуз). Программа лагеря каждый год обновляется, но всегда познавательна и интересна.

Проект «Профильный Лингвистический лагерь» предполагает реализацию идеи деятельностного подхода в образовании, которая предусматривает практическое использование знаний по предмету и знаний, полученных в рамках дополнительного образования. Не менее важной является идея интегративности в образовании, т.е. самостоятельной творческой деятельности учащихся, основанной на объединении их умений, знаний и навыков, полученных в образовательном пространстве и способствующих достижению поставленной практической цели.

***Цели проекта Профильный Лингвистический лагерь:***

- формирование мотивации к изучению иностранного языка через развитие внеурочной деятельности по предмету;

- создание единого образовательно-воспитательного пространства и доброжелательной поликультурной коммуникативной среды, способствующих использованию учащимися иностранного языка как инструмента общения в полилоге культур современного мира, реализации умственного и творческого потенциала детей и подростков, а также их успешной социализации, использование функционального потенциала сюжетно-ролевой игры как средства воспитания гражданственности у подрастающего поколения.

**Задачи работы профильного лагеря**

1. Создание доброжелательной коммуникативной среды, способствующей формированию мотивации учащихся на основе позитивного познавательного интереса.

2. Развитие языковых, коммуникативных, интеллектуальных, познавательных и творческих способностей учащихся, их общего кругозора.

3. Воспитание у учащихся доброжелательного отношения к иным культурам, способствующего развитию взаимопонимания, толерантности.

4. Формирование у учащихся общей культуры и навыков здорового образа жизни.

5. Максимальное использование игры, как способа совместной деятельности.

Требования, закрепленные в федеральном государственном образовательном стандарте общего образования, связаны, в частности, с развитием одаренности учащихся, в т. ч. и творческих талантов, а также с развитием универсальных учебных действий и метапредметности.

Участие в профильном лагере призвано развивать у учащихся личностные, коммуникативные, познавательные и регулятивные универсальные учебные действия:

- осознавать, какое значение имеет для ученика процесс обучения;
- уметь инициативно сотрудничать;
- осознанно и произвольно строить речевые высказывания;
- самостоятельно создавать алгоритм деятельности при решении творческой и учебной задачи;
- самостоятельно осуществлять последовательность действий для достижения творческих и учебных целей;
- прогнозировать, контролировать, корректировать, оценивать свои действия в рамках деятельности профильного лагеря

Комплекс разнообразных мероприятий, проводимых в профильном лагере, направлен на развитие системы поддержки талантливых детей, повышение мотивации к изучению иностранного языка, влекущее за собой развитие культуры личности и личностного самоопределения.

#### **Участники проекта**

##### ***Профильный Лингвистический лагерь***

В лагерь набираются учащиеся 5-10 классов, успешно изучающие иностранный язык, имеющие хорошую языковую подготовку по предмету и способные работать в углубленном режиме на ежедневных языковых занятиях. Формируются 3 отряда по 15 учеников в каждом, на отряд назначаются по одному воспитателю из числа учителей иностранного языка и по 2 вожатых из числа старшеклассников. Характер деятельности лагеря - обучающий, творческий, исследовательский, интеллектуальный, познавательный. Профильный лагерь начинает работу в начале июня.

##### **Основные направления деятельности возрастных групп:**

5-6 кл. – языковое развитие через игровую деятельность;

(Приложение: Презентация 2015 <http://1drv.ms/1LC4a7w>)

7-8 кл. – расширение лингвистического кругозора и активизация самостоятельной творческой деятельности;

9-10 кл. – практическое использование знаний по предмету (подготовка к участию в обмене школьниками с гимназией Йоханнеум /Люнебург/).

## **СОДЕРЖАНИЕ ПРОЕКТА**

### **Коммуникативное обучение иностранным языкам в поликультурной среде**

Образовательная часть программы включает занятия по немецкому (английскому), языкам для участников Лагеря по специальным программам в группах в соответствии с уровнем знания языка, который определя-

ется по результатам тестирования.

Коммуникативная методика позволяет ребенку развивать практические навыки владения иностранным языком и общения на нем, способствует скорейшему снятию психологического языкового барьера, появлению стимула к дальнейшему изучению языка.

Ведущие принципы коммуникативного обучения:

- Принцип овладения языком через общение
- Принцип индивидуализации
- Принцип новизны
- Принцип интегративности

### **Языковые занятия**

Учителя ведут определенные языковые занятия. Они проводятся в нестандартной форме, с использованием игровых технологий. Языковые занятия проходят по 40 мин каждое, разные отряды приходят к определенному учителю в разное время. Ежедневный план работы лагеря включает в себя:

1. занятия по грамматике иностранного языка;
2. час пения – разучивание песен на иностранном языке;
3. занятия по речевой практике - расширение лексики, диалоги, речевой этикет;
4. занятия по обучению письму. Совершенствование умений в письменной речи: открытки, e-mail, письма;
5. игры на свежем воздухе;
6. рефлексия. Подведение итогов, планирование на следующий день.

В программу работы лагеря также включены экскурсии по городу, проводимые на иностранном языке; концерты, представления, конкурсы, шоу, подготовленные участниками профильного лагеря, направленные на развитие творческих способностей учащихся; загородные поездки;

### **Материально-техническое обеспечение проекта**

1. помещения школы - кабинеты иностранного языка (у каждого отряда свой кабинет), актовый зал, игровые площадки
2. оснащение РЦ по немецкому языку (компьютерный класс)

### **Ожидаемые результаты**

Иностранный язык выступает как средство развития личности ребенка с учетом мотивов, интересов и способностей, как средство социального взаимодействия, с помощью которого ребенок овладевает социальным опытом. Через общение и деятельность на языке и через деятельность с языком ребенок развивается, воспитывается, познает мир и себя.

Создание немедленной сильной мотивации учения, преодоление психологических барьеров перед говорением на иностранном языке. Результативность проявляется в развитии устойчивого интереса к изучению иностранного языка, навыков аудирования, чтения, основанных на изучаемой лексике, и общения.

Результатом работы учащихся по данной программе является создание, оформление и презентация творческого проекта под руководством

преподавателей.

**Перспектива развития проекта**

В сезоне 2016 планируется: - **привлечение к работе водителями старшеклассников**; Ребята из 10-го гуманитарного класса с хорошим знанием немецкого языка будут помогать в подготовке и проведении игр, конкурсов, дней культуры. Это станет полезным и интересным и для самих старшеклассников, т.к. многие из них готовятся к поступлению на факультеты, связанные с изучением иностранных языков. Старшеклассники, занимающиеся хореографией, помогут в постановке и разучивании танцев

**- введение профильного обучения;**

Помимо лингвистического блока, ежедневно будут проводиться занятия по одному из профилей специализации, который каждый участник выбирает заранее, при записи в Лагерь. Профилями специализаций могут быть:

- второй иностранный язык (английский/ немецкий),
- курс практической психологии «Познай Себя» (психологические игры, тренинги и др.),
- танцевальная студия,
- студия вокала,
- мастер-класс «Школа Юного Актера» (основы актерского мастерства),

На профильных занятиях дети приобретут практические навыки и опыт в той области, которая их интересует.

**СЦЕНАРИЙ ПРАЗДНИКА**

**Васина Марина Владимировна,**

*учитель биологии,*

*МОАУ СОШ № 13,*

*г. Благовещенск, Амурская область*

**КЛАССНЫЙ ЧАС В 11 КЛАССЕ,  
ПОСВЯЩЕННЫЙ ПОСЛЕДНЕМУ ЗВОНКУ**

**П**одготовка: заранее подготовить класс для проведения классного часа, нарядно оформить, разложить на парты все необходимые атрибуты для классного часа (ручки, цветные листы бумаги для письма, колокольчики), приготовить презентацию из фотографий учащихся, подобрать музыкальное сопровождение.

**Ведущий:**

- Кто же главный здесь у нас? «А» – одиннадцатый класс!

- Почему же это «А»?!

-«А» всем буквам голова.

С Вас ведут начало счёта.

И научную работу

Держат всё на высоте.

Не уступят в красоте...

**Ведущий:**

Около 30 тысяч звонков вместили в себя 11 школьных лет. Ни один из них не похож на другой. Какой-то торопил на первый урок, какой-то звал к любимому учителю, какой-то выручал тебя в трагический момент, когда тебя вызывали к доске, а ты вовсе туда не хотел идти...

А были, ни с чем несравнимые звонки в конце каждого триместра, учебного года. Казалось им, не будет конца! Но вот подошло время последнего звонка!

**Классный руководитель:**

Класс наш сильно отличался –

Я успехами горжусь,

Кто ленился, кто старался,

Это в прошлом, не сержусь.

А сегодня поздравляю

Я своих выпускников,

Длинной жизни вам желаю,

Чтоб без двоек и долгов!

Для Вас мои дорогие мальчишки и девчонки я приготовила эти незамысловатые стихи!

Друг надёжный Авняв Миша:

Всё умеет, знает, может.

Он не ведает сомнений

**ГАЛЕРЕЯ МЕТОДИЧЕСКИХ ИДЕЙ**

И друзьям всегда поможет.  
И поёт он, и играет  
И в спортзале, или в поле,  
Как спортсмен – всё понимает  
В баскетболе и футболе.

Нет обаятельнее Белого Артема -  
Высок он и красив как Аполлон,  
Возможно, станет он историком хорошим  
Или юристом знаменитым будет он.  
Он артистичен, любит в центре быть вниманья  
Готов всегда прекрасным дамам угодить,  
И обладает очень важным дарованьем -  
Из ситуаций сложных выход находить.

Как вечный двигатель Васина Ирина -  
Поёт, танцует и всегда полна идей,  
И про неё нельзя сказать определённно,  
Какой талант в ней проявляется сильнеей.  
Ирина - творческая личность, без сомнений,  
Ансамблем, пеньем она увлечена,  
А в скором будущем она рекламный гений,  
И в фотографии талантлива она.

У Головой Светланы есть характер твёрдый,  
Самолюбива она в меру, и всегда  
Идёт вперед она решительно и гордо,  
Вложив немало в это силы и труда.  
Врач добрый из Светланы должен получиться,  
Она движенье к своей цели начала,  
В спортивной школе побеждать стремиться -  
Такую планку себе Света подняла!

Гальцова Анастасия  
- Девочка – Мальвина:  
Умная, старательная,  
Очень обязательная.  
Любит понимание,  
Требует внимания  
Честная, приятная  
В деле аккуратная.

Дилан Оля – свет душа.  
Она под настроение  
Поёт, танцует, знает  
И хорошо стреляет.  
Настойчива, правдива,

**ГАЛЕРЕЯ МЕТОДИЧЕСКИХ ИДЕЙ**

Спортивна, справедлива,  
- Компании душа,  
И нежна хороша!

Диканова Элеонора - порой так практична,  
Всегда весела, артистична, пластична,  
Не раз школу и класс, как могла, выручала,  
Выступала за нас, танцевала, читала,  
Честной дружбе верна, помогать всем готова,  
Вот такая она – наша Элеонора.

Все Настю Карагусову знают в нашей школе -  
Уж много лет стихи читает лучше всех,  
Кроме таланта у неё есть сила воли,  
А значит, в жизни ждёт всегда её успех!  
Настюша юная она с душой поэта,  
Общественным увлечена давно.  
Как говорят, мал золотник, да дорог - это  
Про Настю всё - так много ей всего дано!

Тимур Казымов – такой один  
Любвеобилен, словно мачо,  
Решает трудные задачи  
И на уроках и вне школы.  
Он ценит дружбу и приколы,  
Среди ровесников заметен,  
Общителен, авторитетен.

Веселушка – Вероника.  
По душе ей юмор и сатира.  
Всех развеселить она умеет,  
Тягу к платицам имеет,  
Помогает близким, если нужно,  
Свято верит в Дракулу и дружбу.

Ждёт мир политики - Лодыгина Егора,  
Или истории себя он посвятит,  
Он с удовольствием все изучает страны,  
Те, что когда-нибудь, конечно, посетит.  
Учиться дальше в СПГУ Егор намерен,  
Немецкий любит, спортом увлечён,  
Всегда подтянут, аккуратен и уверен,  
Разносторонне развит он и одарён.

**ГАЛЕРЕЯ МЕТОДИЧЕСКИХ ИДЕЙ**

Весёлая Мусатова Арина,  
Как современная дивчина,  
Самоуверенна, но вмеру,  
Себе и людям знает цену,  
Любит наряды, развлечения,  
Но и у ней есть увлеченья.

Молодец Мелешко Стас!  
Любознательный, спокойный  
И слегка демократичный.  
И помощник он отличный  
Смотрит, слушает, читает,  
Обо всём он первым знает.

Влад Пантелеев – светлый ум.  
Он – властелин своих же дум.  
Характер жгучий, энергичный,  
И в целом – парень симпатичный.  
Во взглядах независим он  
И в жизнь по-своему влюблён.

Сидеть спокойно для Пети наказание  
И он спешит всегда, куда-нибудь бежит,  
Призёр олимпиад, спортивных состязаний,  
Отзывчив, добр и дружбой очень дорожит.  
Хоть на уроках будто дремлет он обычно,  
Уйдя в себя, почти не слушая сидит,  
Но, просыпаясь, отвечает он логично,  
В себе уверен он, что значит - эрудит!

Талантлив очень и умён Кирилл Рябицкий,  
Душа компании и заводила он,  
Отзывчив, добр, ещё сказать необходимо,  
Что постоянно он в кого-нибудь влюблён,  
Он на различных побеждал олимпиадах  
По физике ему и равных нет,  
Физические ВУЗы были б рады  
Его зачислить на любой свой факультет!

Радькова Анастасия  
Смеётся очень мило.  
Она же веселушка,  
Хорошая подружка.  
При помощи расчёски  
Красивые причёски



Друзьям творить умеет,  
В этом талант имеет.

Должна быть Яна Репина моделью,  
С такой улыбкой и с ногами "от зубов",  
Но только Яна задалась другою целью -  
В ней есть и к химии и к биологии любовь.  
Она последовательна в своих поступках  
И в правоте своей способна убедить.  
Себе, не делая поблажек и уступок,  
Она в наш МЕД решила твёрдо поступить.

Романенко Анастасия  
Достигнет непременно  
Всего, чего захочет.  
Она за всех хлопочет.  
Добра, мила, красива.  
Быть в жизни ей счастливой.

Давно с компьютером на "ТЫ" Синицын Влад,  
И Билла Гейтса скоро сможет он затмить.  
Он любит спорт: и музыкант хороший,  
И с рюкзаком в походы любит он ходить.  
Во всём всегда он докопается до сути,  
И сам к решению он верному придёт -  
В любом такому будут рады институте,  
И своё место в жизни точно он найдёт.

Всегда помочь готова Степченко Екатерина,  
И отражается в глазах её душа,  
Она доверчива, открыта и красива,  
И очень женственна она и хороша.  
От деликатности застенчива немного,  
Дружить умеет и за промахи прощать,  
И в жизни выбрала нелёгкую дорогу -  
Закон с порядком она будет защищать!

Прав или нет, но в споре он не отступает,  
Не существует вечных истин для него,  
Поставив цель, её уж Дима достигает,  
Решил юристом стать - добьётся своего!

Тимофеева Валерия независима практична,  
Умеет верное решение принять,  
И в нашей жизни разбирается отлично -

**ГАЛЕРЕЯ МЕТОДИЧЕСКИХ ИДЕЙ**

Способна быстро всё и круто поменять.  
Так хорошо она и долго рисовала,  
Но вдруг решила в экономику пойти,  
Не побоявшись всё опять начать сначала,  
Преодолев немало трудностей в пути.

Для Федоровой Анны нет препятствий сложных,  
И побеждать умеет, и удар держать,  
И нет такого, что для Анны не возможно,  
За результат она готова всё отдать!  
Тонка как струнка, но струна она стальная,  
Привыкла Анна всё всегда решать сама,  
Она английский прекрасно понимает,  
Бог дал всего ей – и таланта, и ума!

Фиденко Дима общительный, весёлый,  
Всерьёз историей всемирной увлечён,  
Но очень часто он опаздывает в школу -  
К серьезным темпам не привык пока-что он.  
Поговорить он очень любит, много знает,  
Сказать в минуту может тысячу он слов,  
Девчонкам нравится, в компьютер он играет  
И для друзей своих на многое готов.

У Чередниченко Вячеслава  
Нет ни одного изъяна:  
Скромный, добрый, умный, смелый  
И во всех делах умелый.  
Он, признаюсь честно вам,  
- Нравился всем учителям!

А Черепанов Владислав - уж больно симпатичный.  
И вес, и рост весьма приличный.  
К тому же Владик наш - спортсмен,  
Ещё чуть-чуть и – супермен.  
Смех, юмор по душе ему.  
Учится будет в СПГУ.

Скромна Шихалева Арина очень,  
Со всеми сдержана, спокойна и ровна,  
Не многословна, а её улыбка - точно  
Вдруг из-за туч в ночи блеснувшая луна.  
Она рисует, кошек обожает,  
Теперь по клавишам компьютера стуча,  
Создать систему безопасности мечтает,

**ГАЛЕРЕЯ МЕТОДИЧЕСКИХ ИДЕЙ**

Чтобы никто к ней не сумел найти ключа!

**Ведущий:**

Дорогие выпускники!

Этот праздников праздник

Грустноватый подчас,

Ведь слово «выпускник» еще не применимо для вас.

Но для этого надо ряд экзаменов сдать.

А сейчас мы узнаем,

Можно ли вас допускать.

Я буду задавать вопросы, а вы постарайтесь найти на них ответы. И проведем мы Урок истории нашей школы и класса.

1. В каком году была открыта наша школа?
2. Сколько колонн приветствуют вас каждое утро при входе в школу?
3. Сколько ступеней в лестнице между первым и вторым этажами?
4. Когда по времени заканчивается второй урок?
5. Сколько столов в кабинете № 213?
6. Чей порядковый номер №13 в классном журнале?
7. Кто в нашем классе самый старший по возрасту, а самый младший?
8. На какое время года приходится больше всего именинников в классе? А на какой месяц больше всего День рождения?
9. Какое отчество наиболее часто встречается в классе у детей?
10. По какому предмету самый толстый учебник?
11. Сколько классных комнат на 2 этаже?

**Ведущий:**

Молодцы ребята! Хорошо отвечали на вопросы.

Пройдя эти испытания, вы все достойны, называться этим громким словом «Выпускник!». И сейчас вам наденут ленты, которые символизируют это гордое звание! Это предоставляется сделать директору школы Эльмире Генриковне.

**(Торжественно одевает ленты выпускникам)**

**Ведущий:**

За эти семь лет разное было в нашем классе. Учились, трудились, шутили и играли. Настало время подвести итоги работы учащихся и их родителей.

За свой талант и творчество

Награду получаешь!

Пусть будет всё, как хочется,

И так, как ты мечтаешь!

Для награждения слово предоставляется директору школы Эльмире Генриковне.

**(Награждение грамотами)**

**БЛАГОДАРНОСТЬ РОДИТЕЛЯМ**

**ОТ КЛАССНОГО РУКОВОДИТЕЛЯ**

**ГАЛЕРЕЯ МЕТОДИЧЕСКИХ ИДЕЙ**

Дорогие папы, дорогие мамы!  
Расставаясь с вами, я скажу вам прямо:  
Были ваши дети для меня подарки,  
И за них я всем вам очень благодарна.

Вы их воспитали с добротой и лаской,  
Вот они и стали добрыми, как в сказке.  
Теплотой, заботой вы их окружали,  
И они за вами это повторяли.  
Ну, а если были трудности порою,  
Знаю, их решали строго, но с любовью.  
Что такое совесть, что такое дружба  
Нашим с вами детям объяснять не нужно.

Собственным примером вы им показали.  
Жалко, что за это не дают медали...  
Дай вам Бог здоровья, мудрости и силы.  
И за ваших деток от души СПАСИБО!

**(награждение родителей)**

**Ведущий:**

В жизни будут расставания и встречи. Но самая запоминающаяся встреча – это встреча выпускников через несколько лет. И то чего вы желаете, друг другу – пусть сбудется. И то чего Вы хотели бы достичь сами – тоже пусть сбудется! А сейчас все свои пожелания запишите на листе бумаги. Мы запечатаем их в конверт, и вы их прочтете через несколько лет при встрече.

**(выпускники пишут пожелания, положить их в конверт)**

**Ведущий:**

В народе существует поверие, чтобы сбылись все мечты, надо завязать узелок на счастья. Мы завяжем узелки на счастье на этой ленте. (Длинная лента – 1.5-2 м. Учащийся передают ленту от парты к парте и завязывают на ней узелки) Поместим эту ленту в наш конверт и запечатаем его.

**Ведущий**

Сегодня вы, выпускники 2015 года, должны поклясться родной школе, что вы будете честно и достойно нести это высокое звание!

Для зачитания клятвы прошу всех выпускников встать.

**Зачитывается клятва: (на экране)**

«Мы, выпускники 2015 года, школы № 13 города Благовещенска, торжественно клянемся:

- Быть верными родной школе,
- Не забывать своих учителей и одноклассников,
- Добиться успеха в жизни, чтобы родная школа могла нами гордиться.

**КЛЯНЕМСЯ! КЛЯНЕМСЯ! КЛЯНЕМСЯ!**

**Ведущий:**

Я много лет, учебных лет,  
За каждого болею,  
И каждый год, расту вам в след,  
И с вами молодею.  
От каждого храню крупицу,  
Ведь вы неповторимы,  
Жизнь в фотографиях хранится,  
Учеников любимых.  
Поверьте, каждого люблю,  
И помогу, коль нужно,  
Надеюсь, что не зря мой труд,  
Не зря стучалась в души.  
И как мне хочется сейчас,  
Вам пожелать удачи,  
Чтоб каждый понял, в сложный час,  
Что школа много значит!!

Дорогие мои ребята, я хочу на память Вам всем подарить эти скромные подарочки! Пусть они Вам напоминают обо мне! Пусть эта мышка – символ добра, радости, богатства принесет Вам удачи и исполнения всех Ваших желаний. Положите ее туда, что с вами всегда вместе и рядом. И помните, что я всегда с Вами рядом! **(Дарю подарочки в виде карманной серебряной мышки)**

**Ведущий:**

Ну, вот и все, урок закончен.  
Не повторить его нам никогда!  
Откройте уши и внимайте  
Звучанию последнего звонка!

Символ звонка – это звон колокольчика. Возьмите в руки эти маленькие колокольчики с Ваших парт и все вместе, дружно, разом – давайте зазвоним в них. **(Учащиеся берут колокольчики и звенят в них, а потом пристегивают их к своей ленте).**

**(звенит звонок)**

**Ведущий:**

Звонок последний прозвучал,  
Звонок любимый замолчал.  
Мы завершаем разговор  
И приглашаем всех во двор.  
**(Выходим фотографироваться на улицу)**

**ГАЛЕРЕЯ МЕТОДИЧЕСКИХ ИДЕЙ**

**ВЫСТУПЛЕНИЕ КЛАССНОГО РУКОВОДИТЕЛЯ  
НА ВЫПУСКНОМ ВЕЧЕРЕ**

(напутственное слово классного руководителя)

Дорогие, родные ребята,  
Мой любимый, единственный класс!  
До сих пор мне еще не понятно  
Что же здесь происходит сейчас?

Расстаемся? Не правда, не верю.  
Вы придете опять в сентябре.  
Голосков ваших звонкие трели  
Вновь услышу на школьном дворе.

И увижу опять в кабинете  
Беготню вашу, шум, кавардак...  
Я готова отдать всё на свете,  
Лишь бы всё это было бы так.

Но, увы, стрелки ходят по кругу  
Только вправо, без всякого «но».  
И сейчас на прощанье друг другу  
Нам осталось сказать лишь одно –

Всё, что было не так, вы простите.  
Из любой самой дальней дали  
Вспоминайте, пишите, звоните –  
Не прожить мне без вашей любви.

Я люблю вас, люблю вас, ребята,  
Мой родной, самый лучший мой класс!  
До сих пор мне еще не понятно –  
Что же я буду делать без вас?

Расправляйте же крылья, летите.  
Ваша жизнь – покоренье высот.  
Всю любовь свою людям дарите –  
Лишь она жизни смысл придаёт.

И тогда будет светлой дорога,  
Бог вам даст и здоровья, и сил.  
Ну, а я помолюсь перед Богом,  
Чтобы Он вас берёг и хранил.

**ГАЛЕРЕЯ МЕТОДИЧЕСКИХ ИДЕЙ**

**Вовк Наталья Геннадьевна,  
Можейкина Марина Анатольевна,**  
преподаватели теоретических дисциплин,  
МБОУ ДОД «ДМШ № 36»,  
г. Северодвинск, Архангельская область

**СЦЕНАРИЙ «ВЫПУСКНОГО ВЕЧЕРА»  
В МУЗЫКАЛЬНОЙ ШКОЛЕ**

(звучат фанфары, на сцену выходят ведущие)

**Д**обрый вечер, дорогие друзья! Мы рады видеть вас в этом зале на нашем торжестве, где будут звучать стихи, песни, много прекрасной музыки в исполнении выпускников.

Пролетели быстрой птицей года, проведенные в музыкальной школе, но они оставили добрый след в нашей душе. Да, как говорил герой любимого фильма из поющей эскадрильи: «Все проходящее, а музыка – вечна!» И с этим вряд ли кто поспорит! Открывает праздничный концерт *песней о нашем любимом городе Северодвинске* выпускница вокального отделения – Тилик Даша, класс преподавателя Ульмасовой Ирины Константиновны

*По мостикам, ступенькам и дорожкам,  
Осваивая вместе нотный стан,  
Мы все ушли когда-то понарошку  
В прогулку по неведомым садам.  
И в тех садах как птицы скрипки пели.  
Хрустальный дождь роняло фортепьяно,  
И мартовские легкие капли  
Вплетали нить в дыхание баяна.*

Для вас играет выпускник народного отделения Заизженный Андрей, класс преподавателя Шевченко Натальи Александровны. *Родригес «Кум-нарсита»*

Сегодня дорогих выпускников пришли поздравить первоклассники, наша юная смена, давайте предоставим им слово (выступление первоклассников).

- *Со словами поздравлений и напутствий в добрый час*
- *Первоклассники сегодня с торжеством поздравят вас!*
- *Мы пройдем за вами следом все семь лет за классом класс.*
- *Как-нибудь уж не забудьте вы тогда поздравить нас.*
- *Что тут долго говорить: дружбу вы должны хранить!*
- *Пусть везде, во всем, всегда дружбы светит вам звезда!*
- *Дарим солнышко на память, чтобы было вам тепло*
- *Пусть оно вас согревает дарит ласку и добро!*
- *Любите музыку, друзья вам позабыть ее нельзя.*

*Дарите людям добрый свет! такой даем мы вам завет.*

- *И пожелать счастливо жить, честью, дружбой дорожить,*
- *И родную нашу школу никогда не позабыть.*

Давайте бурными аплодисментами поблагодарим наших маленьких

звездочек.

Следующий номер прозвучит в исполнении Шейхова Глеба и его преподавателя Вдовина Дмитрия Николаевича. Он посвящается нашим родителям. Ведь они вместе с нами прошли этот нелегкий путь, радовались каждому творческому успеху и вместе с нами переживали неудачи. Они были верными и надежными помощниками. Спасибо вам, дорогие родители, за поддержку, терпение, заботу и внимание! Примите наш музыкальный подарок – *Лейтон «Полдень в Париже»*

Да, не просто было учиться в школе! Чтоб разбираться в буквенном обозначении звуков и тональностей, мы выучили латинский алфавит. А чтобы понять, в каком темпе играть произведение, нам пришлось постигать азы итальянского языка!

*Да, начиналось все **andante**  
Спокойно, шагом, не спеша.  
И было все **leggiero** просто  
И жизнь как песня хороша.  
**Staccato** в школу мы бежали,  
**Scherzando, presto** мчались дни.  
**Rubato** было, и казалось,  
Что не закончатся они!  
У всех бывало **ritardando**  
А как без опозданий быть!  
И педагоги нам **marcato**  
Во сколько надо приходить!  
А если ученик в загуле,  
Иль он не в шутку занемог,  
То **subito** звонок родителям!  
Не дремлет умный педагог!  
Вы **espressivo** и **con brio**  
Всегда учили нас играть,  
Мы будем долго **dolce, dolce**  
Вас **amoroso** вспоминать!*

И вновь звучит музыка. На сцене выпускник оркестрового отделения – Сахник Арсений, класс преподавателя Гусова Василия Георгиевича. *Бобровский «Скерцино»*

*Близкую и чуточку далекую  
Школу – наш второй родимый дом, -  
Словно память светлую и строгую,  
Мы с собою в сердце унесем.*

**На экране фильм «Воспоминания выпускников о школе»**

*Вот позади года нашей учебы:  
И первый взлет, и первое паденье.  
И в этот вечер нам конечно хочется,  
Чтобы запомнили вы каждое мгновенье.  
Благодарим за все, что спели,*



**ГАЛЕРЕЯ МЕТОДИЧЕСКИХ ИДЕЙ**

*За все, что мы узнать успели,  
За то, что наступил момент,  
Когда умелы стали руки,  
И музыкою стали звуки,  
И стал послушным инструмент.*

Для вас прозвучит в исполнении выпускницы оркестрового отделения Нечаевой Софьи **«Вальс» Петренко.**

В нашей школе много ярких коллективов: оркестр русских народных инструментов «Беломорские узоры», духовой оркестр «Серебряные трубы», старший концертный хор «Белое море», вокальный ансамбль «Тюльпан» и славный вокальный ансамбль «Северная отрада». Именно в коллективном творчестве мы всегда ощущали, насколько музыка нас всех сближала и объединяла. Такое тесное общение помогало ребятам еще больше сдружиться и узнать друг друга. Встречайте, для вас поет трио ансамбля «Северная отрада» руководитель Ульмасова Ирина Константиновна, концертмейстер Болейко Андрей Борисович.

Мы уверены, что наш выпуск внес достойный вклад в историю школы. У нас очень талантливые ребята, они не только являются дипломантами и лауреатами множества конкурсов и фестивалей исполнительского мастерства, но также успешно выступают на музыкально-теоретических олимпиадах.

Сегодня мы вышли на эту сцену, чтобы еще раз поблагодарить тех, без кого не было бы этого дня. Тех, кто все эти годы терпеливо вел нас по школьным будням и праздникам, тех, кто сделал наше детство таким ярким!

Для вас играет выпускница фортепианного отделения Алексеева Любовь, класс преподавателя Семеновой Ольги Николаевны **Щуровский «Элегия»**

*Организованность в работе,  
Терпенье, ум... За часом час  
Всей школе тон вы задаете,  
И мы равняемся на вас!  
Пусть начинания любые  
Успехи вскоре принесут  
И достижения большие  
Вас непременно в жизни ждут!  
Пусть будет ваша жизнь прекрасна  
И удивительно щедра  
На радости, успехи, счастье  
И интересные дела!  
Пусть труд приносит вдохновенье,  
Дни будут ярки и легки.  
И вспоминают с восхищеньем  
Всегда о вас ученики!*

**Финальная песня – И. Крутой «Музыка»**

Наш выпускной вечер подошёл к концу. Мы благодарим всех тех, кто сегодня был с нами. До свиданья, любимая школа № 36!

**Кирющенко Надежда Ильинична,**

*преподаватель информатики,*

*ГБОУ СПО «Трубчевский профессионально-педагогический колледж»,*

*г. Трубчевск, Брянская область*

### **СЦЕНАРИЙ ПРАЗДНОВАНИЯ ДНЯ ПЕРВОКУРСНИКА**

**З**вучат фанфары  
**Ведущий 1:** Добрый день!

**Ведущий 2:** Здравствуйте!

**Ведущий 1:** Мы приветствуем всех, кто собрался сегодня в этом зале:

**Ведущий 2:** Всех студентов нового набора,

**Ведущий 1:** их кураторов

**Ведущий 2:** и всех, кто пришёл на наш праздник:

**Вместе:** День первокурсника!

**Ведущий 2:** А где же сами виновники торжества?

**Ведущий 1:** Так вот же они!

*Встают первокурсники, аплодисментами их приветствуют все присутствующие.*

**Ведущий 2:** Вы решили получить профессиональные знания в своем любимом деле. Думаю, что желание превратить своё любимое дело в любимую профессию и привело вас в наш колледж. А мы рады этому и готовы помочь вам пойти по избранному пути.

**Ведущий 1:** Часть из вас уже сделали первые шаги, некоторые лишь вступают на эту дорогу. И сегодня на старте нелегкой, но интересной дистанции овладения профессией свои пожелания скажет директор нашего колледжа \_\_\_\_\_!

*(номер)*

**Ведущий 2:** Два месяца назад вы впервые в качестве студентов вошли в одно из лучших учебных заведений города!

**Ведущий 1:** От имени коллектива преподавателей, сотрудников и старшекурсников поздравляем вас с этим прекрасным событием! Отныне вы – частица семьи, в которой вам предстоит прожить не один год. И это только начало трудного, но интересного пути к вершинам образования.

*(номер)*

**Ведущий 1:** Как вы уже догадались, важными персонами на нашем празднике будут именно первокурсники!!! Это они принесли бедлам в учебный корпус: это они не знают ещё номера аудитории, путаются в звонках, пока не запомнили преподавателей в лицо...

**Ведущий 2:** Зато они самые весёлые, самые любопытные, это их лица светятся гордостью за свою персону – им удалось поступить в наш колледж.

**Ведущий 1:** Прошу всех наших преподавателей хорошо запомнить

ГАЛЕРЕЯ МЕТОДИЧЕСКИХ ИДЕЙ

наших новых друзей, чтобы на экзаменах вы смогли без труда опознать, кто же к вам пришел!

*(номер)*

**Ведущий 2:** Давайте разберемся, кто же такие студенты, и каковы некоторые классические особенности быта студентов!

*(номер – высказывания о студенческой жизни)*

**Ведущий 1:**

Первый курс – как первый класс

Много нового у вас:

«Лабы», лекции, зачеты –

Много всяческой работы...

Но поможет разобраться

В мире знаний не теряться

Ваш куратор рядом будет

И о вас он не забудет!

**Ведущий 2:** Мы приглашаем на сцену кураторов учебных групп первого курса...

**Ведущий 1:** А теперь КЛЯТВА кураторов:

*(номер – клятва кураторов)*

**Ведущий 2:** Мне кажется, что наши преподаватели сейчас были действительно искренними, произнося клятву.

**Ведущий 1:** Аплодисменты нашим кураторам.

*(номер)*

**Ведущий 1:** Позади ГИА, бессонные ночи, тревоги, волнения. Впереди самая прекрасная пора – студенческие годы. Студенты – народ веселый, изобретательный. И сейчас мы это проверим. На правах ведущего, я хотел(а) бы узнать кто «племя молодое незнакомое» и достойны ли вы гордо называться студентами нашего колледжа.

**Ведущий 2:** Я предлагаю подняться на сцену по 2 первокурсника из каждой группы – добровольцев, считающих себя самыми активными и неповторимыми..... И еще самыми эрудированными. Поскольку самое главное для студента – это его знания и наше первое испытание на уровень вашей эрудиции.

Сейчас мы вам зададим несколько вопросов. Попробуйте проявить всю свою фантазию и креативность при ответе на них! А наши зрители оценят ваш ответ своими аплодисментами!

*(номер – вопросы для первокурсников)*

**Ведущий 1:** Молодцы! Вы показали себя очень эрудированными и креативными студентами! Но это еще не всё! Сейчас покажите, как вы умеете танцевать! *(проведение батла)*

**Ведущий 2:** Молодцы. Мы не сомневались в вашем правильном выборе!!! Спасибо, вы можете пройти в зрительный зал.

*(номер)*

**Ведущий 1:** Что же будет с ними завтра? Чего ждать, на что рассчитывать? Без сомнения, эти вопросы волнуют каждого первокурсника. Поэтому сейчас мы постараемся вкратце осветить некоторые стороны веселой

жизни современных студентов.

**Ведущий 2:** Чтобы у наставников не было к вам лишних претензий, а у вас – хвостов, придерживайтесь девиза: «Ученье – свет!»

**Ведущий 1:** Что такое хвосты?..

**Ведущий 2:** Хвосты – появление у студентов несанкционированных конечностей... У некоторых бывает до 10 хвостов и таких вежливо просят уйти из колледжа прямо домой. Не зря же говорят, что среднестатистический студент - это Змей Горыныч только наоборот: голова одна, а хвоста три.

*(номер)*

**Ведущий 1:** А теперь первокурсникам необходимо пройти ещё одно испытание. Оно посвящено учёбе и контролю знаний. Вам необходимо узнать, как тяжело грызть гранит науки, и как горьки студенческие слёзы в период экзаменов. *(На подносе выносят грецкие орехи по числу первокурсников и банка с солёной водой).*

**Ведущий 2:** Да, дорогие первокурсники вам необходимо разгрызть гранит науки и пригубить из кубка «горьких студенческих слёз». Подходите по одному...

**Ведущий 1:** Молодцы! Вы станете достойной сменой наших старшекурсников. Особое спасибо и бурные аплодисменты тем, кто сегодня на сцене подтверждал высокое гордое звание студент.

*(номер)*

**Ведущий 2:** А сейчас наступает самый торжественный и волнующий момент нашего праздника - первокурсники произнесут клятву.

**Ведущий 1:** Для произношения торжественной клятвы просим всех первокурсников пройти и стать вдоль сцены лицом к залу! Ваша задача повторять вместе слово КЛЯНУСЬ. Итак, внимание произносится Клятва ПЕРВОКУРСНИКОВ!

*Звучат фанфары*

*(произносится клятва первокурсников)*

*(номер)*

**Ведущий 1:** Настало время получить нашим первокурсникам их зачетные книжки, памятные фото, а также сувениры от старшекурсников! Просим подняться на сцену старост групп первого курса! *(Вручение зачетных книжек, памятных фото и сувениров. Старосты садятся на свои места)*

**Ведущий 2:** Теперь ваша судьба в ваших руках. Дерзайте и добро пожаловать в дружную семью нашего колледжа.

*(номер)*

**Ведущий 2:** Итак, друзья, вы все студенты

И сколько испытаний всех вас ждет!

Но даже в трудные моменты студент не плачет, а поет!

**Ведущий 1:** Мы верим, что свершите Вы открытия,

К диплому трудная дорога вас ведет,

Все трудности сумеете – победите

**Вместе:** студенты – замечательный народ!

**ВНЕКЛАССНОЕ МЕРОПРИЯТИЕ**

*Алексеева Светлана Евгеньевна,  
педагог дополнительного образования,  
МБУ ДО Московского района,  
г. Казань, Республика Татарстан*

**СЦЕНАРИЙ ИГРЫ-ПУТЕШЕСТВИЯ «ТЕРЕМ – ТЕРЕМОК»**

**В**озраст детей: младший школьный

Вид занятия: воспитательный

Форма занятия: нетрадиционная – «игра-путешествие».

Место проведения: творческое объединение «Кукольный театр»

Длительность игры: 45 минут

**Адресность игры:** игра – путешествие предназначена для детей младшего школьного возраста, количество игроков в каждой команде – не больше 8 человек

**Цель:** Создание условия для сплочения коллектива; предоставление обучающимся возможности вступить во внутригрупповое взаимодействие, прожить ситуацию сотрудничества, взаимоподдержки.

**Задачи:**

Создать эмоционально положительный настрой у воспитанников;

Учить работать в команде;

Развивать память, внимание, творческое мышление, фантазию;

Развивать любознательность;

Формировать навыки коммуникативного общения;

Воспитывать чувство коллективизма.

**Оборудование:** музыкальная подборка, рисунки домиков на доске, кроссворды, жетоны, компьютер, презентация.

**Ведущий 1.**

Я знаю, вы любите игры,  
Песни загадки и пляски,  
Но нет ничего интереснее,  
Чем наши волшебные сказки.

**Ведущий 2.**

Недаром дети любят сказки,  
Ведь сказка тем и хороша,  
Что в ней счастливую развязку  
Уже предчувствует душа.

**Ведущий 1.** И на любые испытания

Согласны храбрые сердца  
В нетерпеливом ожиданье  
Благополучного конца. [ 3,с.9]

**Ведущий 2.** Здравствуйте, ребята! Уважаемые учителя. Сегодня мы проводим игру – путешествие «Терем – теремок» по сказкам народов мира.

**Ведущий 1.** Давайте познакомимся. У нас за столами сидят две команды. Вам нужно придумать название. Первая команда придумала название «Книголюбы», а вторая – «Любители сказок».

**ГАЛЕРЕЯ МЕТОДИЧЕСКИХ ИДЕЙ**

**Ведущий 2.** А начнём игру с разминки **Что? Где? Когда?**». Я буду зачитывать задания-вопросы. Команды совещаются. Кто быстрее отгадывает, поднимает руку. И отвечает. За правильный ответ вручается цветной жетон. У кого окажется больше цветных жетонов – тот и побеждает.

**Вопросы**

1. Деревянная игрушка, колющая орехи, герой сказки Гофмана. (Щелкунчик)
2. Жаркое место рождения колобка. (Печь)
3. Поляки называют ее Едзина, чехи – Езинка, словаки – Ежи Баба, а мы? (Баба-яга)
4. Сказочный персонаж, лезущий вон из кожи. (Царевна-Лягушка)
5. Настоящее имя Царевны-Лягушки. (Василиса Премудрая)
6. Деталь женского платья, в которой помещаются озера, лебеди и другие элементы окружающей среды. (Рукава)
7. Сказочный царь-долгожитель. (Кощей Бессмертный)
8. Сказочный головной убор, который нельзя нарисовать. (Шапка-невидимка)

[ 2, с.6 ]

**Ведущий 1.** Первый конкурс « Терем-теремок » на доске вы видите нарисованные домики. У вас на столах лежат листы с таблицами. Нужно их заполнить, написать какой домик может быть использован в конкретной сказке.



Рисунок № 1



Рисунок № 2



Рисунок № 3



Рисунок № 4



Рисунок № 5

ГАЛЕРЕЯ МЕТОДИЧЕСКИХ ИДЕЙ

Таблица к заданию конкурса «Терем-теремок»

№ рисунка	Название сказки
1	«Три поросёнка»
2	«Колобок», «Репка», «Заюшкина избушка»
3	«Заюшкина избушка», «Снежная королева»
4	«Терем-теремок», «Сказка о рыбаке и рыбке»
5	«Рукавичка»

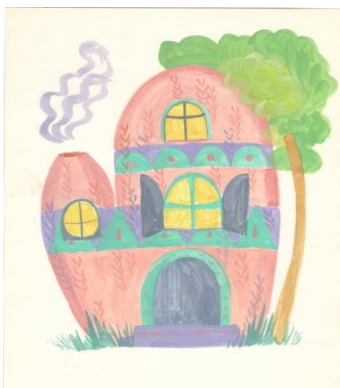
**Ведущий 2.** Давайте проверим выполненное задание. (жетон- победившей команде)

**Ведущий 1.** Продолжаем нашу игру. Следующий конкурс называется «Угадай героя». Мы вам будем загадывать загадки, а вы должны их отгадать. За каждую отгаданную загадку вы получаете жетон.

1. Вспомнил я о нём не даром,

Потому что он силён:

Семерых одним ударом

Убивать умеет он. (Храбрый портняжка)

2. Красный, пузатый, в семье огородной

«Сеньором» себя называет он гордо.

Напрасно он злится, напрасно грозитя:

Его Чипполино совсем не боится. (Сеньор помидор)

3. В жаркой Африке живёт, то потянет, то толкнёт

Айболита как- то раз от разбойников он спас. (Тяни-Талкай)

4. Хрю-хрю-хрю – каких три братца

Больше волка не боятся,

Потому, что зверь тот хищный

Не разрушит дом кирпичный. (Три поросёнка)

5. Он стойко беды перенёс,

Никто его не видел слёз. (Оловянный солдатик)

6. В детстве все нам ним смеялись, оттолкнуть его старались:

Ведь никто не знал, что он белым лебедем рождён. (Гадкий утёнок)

7. Убежали от грязнули чашки, ложки и кастрюли.

Их она к себе зовёт и в дороге слёзы льёт. (Федора)

8. Кто моет чисто даже трубочиста? (Мойдодыр) [ 1,с.95-101]

**Ведущий 2.** Внимание! Конкурс «Угадай-ка!» Командам нужно будет разгадать кроссворд с помощью загадок.

Кроссворд 1

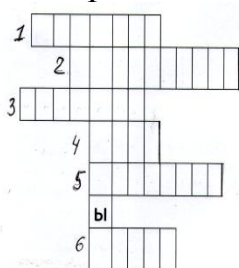

Кроссворд 2

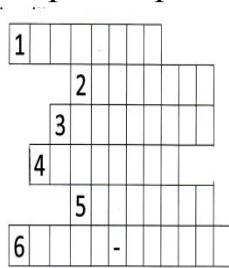

Вопросы к кроссворду 1

1. С ним Малыш знаком давно,  
Он к нему влетел в окно. (Карлсон)
2. Чуть женой крота не стала и усатого жука!  
Вместе с ласточкой летала высоко под облака. (Дюймовочка)
3. Из муки он был печён, на окошке был стужён.  
Убежал от бабки с дедом, не хотел он быть обедом. (Колобок)
4. Знает утка, знает птица, Где Кашея смерть таится.  
Что же это за предмет? Дай, дружок, скорей ответ! (Игла)
5. Была она артисткой, прекрасной как звезда.  
От злого Карабаса сбежала навсегда. (Мальвина)
6. Уплетая калачи, ехал парень на печи.  
Прокатился по деревне и женился на царевне. (Емеля) [1, с.95-101]

Вопросы к кроссворду № 2

1. Внучка к бабушке пошла, пироги ей понесла.  
Серый волк за ней следил, обманул и проглотил. (Красная шапочка)
2. Из муки он был печён, на окошке был стужён.  
Убежал от бабки с дедом, а лисе он стал обедом. (Колобок)
3. Была она артисткой, прекрасной как звезда.  
От злого Карабаса сбежала навсегда. (Мальвина)
4. Ждали маму с молоком, а пустили волка в дом...  
Кем же были эти маленькие дети? (Козлята)
5. С ним Малыш знаком давно,  
Он к нему влетел в окно. (Карлсон)
6. У Алёнушки – сестрицы унесли братишку птицы.  
Высоко они летят, далеко они глядят. (Гуси-лебеди) [1, с.95-101]

В это время проводится конкурс для болельщиков «Отгадай сказку!».

Конкурс для болельщиков «Отгадай сказку»

1. На болоте у самой опушки  
Ждёт Ивана Царевна-лягушка.
2. Заняла лиса домишко.  
Выручай, петух, зайчишку! «Заюшкина избушка»
3. Привет, друзья!  
Качусь себе по свету я! «Колобок»
4. Гуси-лебеди, Алёнушка, летят,  
Унести меня, Иванушку, хотят!
5. Кто здесь спал и кушал кашу?  
- Это я! Встречайте Машу! «Три медведя»
6. Это я, ваша мама, козлята!  
Эй, куда вы? Пойдите, ребята! «Волк и семеро козлят» [5, с.38-46]
7. Он сумел поймать волчишку.  
Он поймал лису и мишку.  
Он поймал их не сачком,



**ГАЛЕРЕЯ МЕТОДИЧЕСКИХ ИДЕЙ**

А поймал он их бочком. «Бычок – смоляной бочок»

8. был друг у Ивана немного горбатым,

И сделал счастливым его и богатым «Конёк-горбунок» [1, с.100-101]

**Ведущий 1.** Продолжаем нашу игру. Я объявляю последний конкурс «Сказочная коробка», в которой находится предмет, с помощью которого можно изготовить самые замечательные вещи, а можно и убить одного из персонажей русской народной сказки. (игла)

**Ведущий 2.** В сказочной коробке находится то, что указало путь-дорожку не только Иван-царевичу, но и одному из мифических героев Древней Греции. (клубок ниток)

**Ведущий 1.** Давайте посмотрим, что еще лежит в нашей сказочной коробке. С помощью этих предметов герой русской народной сказки нашёл своё счастье – мудрую и красивую жену, заколдованную злым Кощеем. (лук и стрела)[4, с.2]

**Ведущий 2.** Давайте подведём итоги игры. Я поздравляю победителей. Мы все хорошо потрудились! Видно, что вы любите читать сказки. Молодцы!

**СПИСОК ЛИТЕРАТУРЫ**

1. Игорь Мазнин «500 загадок для детей». – М.осква, 2006 с. 92-101
2. Е.ПП.Гачко «Знатоки книг» Педсовет № 3, московская газетная типография, М., 2014, с. 4
3. О.Г.Есенева «Салат из сказок» Педсовет № 12, московская газетная типография, М., 2010, с.9
4. О.Г.Есенева «Сказочное казино» Педсовет № 12, московская газетная типография, М., 2010, с.10
5. «Моя первая энциклопедия» серия «Книжки-малышки», ООО «СТ-ПРЕСС КНИГА», М., 2006, с. 38-46

**Верба Марина Николаевна,**

*учитель английского языка;*

**Савельева Марина Эдуардовна,**

*учитель математики;*

**Шидловская Татьяна Сергеевна,**

*учитель русского языка и литературы;*

*ГБОУ СОШ № 76 Выборгского района,*

*г. Санкт-Петербург*

**ВОЗМОЖНОСТИ ВНЕКЛАССНОЙ ДЕЯТЕЛЬНОСТИ**

**В ПАТРИОТИЧЕСКОМ ВОСПИТАНИИ**

**на основе проекта «School museum. If objects could talk...»**

**В**неклассная деятельность сегодня, когда в систему образования внедряется ФГОС, приобретает очень важное значение, так как она являлась и является уникальным средством ненасильственного, добровольного, активного обучения и достижения как предметных, метапредметных, так и личностных результатов. К тому же внеклассная деятельность предполагает развитие творческих способностей личности ребёнка в

разнообразных областях деятельности, непременно приводит к расширению кругозора, что способствует в итоге выбору будущей профессии. Наряду с этим внеклассная деятельность традиционно была направлена на патриотическое воспитание личности. И примером этого, на наш взгляд, является наш опыт внеклассной работы на основе школьного музея «Детство, опалённое войной», рассказывающего о детях блокады.

Задумывая мероприятие, связанное с музейной тематикой, мы решили объединить такие предметные области, как: литература, русский язык, английский язык и математика. Основной технологией в организации этого дела стал проект, результатом, конечным продуктом которого задумывалась экскурсия по музею «If objects could talk...» для английских гостей, прибывших из Лондона. Для этого восьмиклассники выбрали по предмету-экспонату из школьного музея, подготовили краткий рассказ (эссе) о нём, перевели его на английский язык и приготовились к приёму гостей из Англии. В роли гостей выступали шестиклассники, которые в свою очередь подготавливали математические задачи на материале Великой Отечественной войны. Таким образом, гости – «англичане» должны были сформулировать условия арифметических задач с натуральными и дробными числами на английском языке, что также являлось проектной деятельностью.

Целями и задачами такого мероприятия являются:

воспитание патриотизма на материале Великой Отечественной войны в канун 70-летия великой Победы, погружение в историю своей страны;

- совершенствование речевых навыков русского и английского языка, преодоление языковых и психологических барьеров в общении;
- развитие математического мышления и речи;
- создание позитивной, конструктивной атмосферы поэтапной проектной деятельности, ситуации успеха;
- развитие отношений сотрудничества между участниками образовательного процесса, в том числе между учителем-куратором и учеником;
- воспитание творческой личности, всесторонне развивающейся, познающей новое, умеющей реализовать свои способности и знания в условиях постоянно меняющегося мира.

Мероприятие может состоять из двух частей – подготовки и проведения экскурсии и конференции, иметь продолжительность – месяц, два. Это время проведения этапов проектной деятельности:

для команды экскурсоводов: постановка как индивидуальной, так и групповой целей (на уроке мужества, во время музейных занятий), этапы определения экспоната, о котором будет рассказывать ученик-экскурсовод, поиск материала о нём, составление рассказа-эссе, выступление перед товарищами по команде, перевод на английский язык, второе выступление на английском языке перед товарищами по команде и последний этап – проведение экскурсии для шестиклассников;

для команды учеников-гостей из Лондона: постановка цели проектной деятельности, подбор музейного материала для условий математических

ГАЛЕРЕЯ МЕТОДИЧЕСКИХ ИДЕЙ

задач и сравнительных таблиц (на основе этих задач), совместная работа с учителем-куратором по составлению задачи, её презентации и последний этап – конференция с представлением результатов проекта, которые впоследствии могут войти в экспозицию музея.

Безусловно, на всех этапах проекта осуществляется сотрудничество с учителями-предметниками, которые являются кураторами учеников.

Задание для участника команды экскурсоводов может выглядеть следующим образом: восьмиклассник выбирает музейный предмет, например репродуктор («Blockade's Radio»), собирает про него информацию, составляет литературное эссе «Голос блокадного Ленинграда» («The Voice of Leningrad in Blockade»), думает, каким образом он будет представлять экспонат (это можно сделать с использованием театрализации – прочтения стихов Ольги Бергольц, записи голоса диктора Левитана, метронома, сигналов воздушной тревоги и т.д.), будет ли он привлекать товарищей к этому. Далее учащийся переводит или составляет близкий по содержанию



английский текст для проведения экскурсии в составе команды.

А проектное задание для шестиклассника из команды гостей может быть представлено в презентации команды гостей. Например, сформулированное условие на подобранном историческом материале, вопросы к задаче и ответ, который появляется после решения на конференции.



42 тарана вражеских самолетов совершили летчики, охранявшие ленинградское небо. При этом 33 тарана закончились для наших летчиков благополучно: 18 экипажам удалось посадить свои самолеты на землю, остальные экипажи выпрыгнули на парашютах.



- Сколько самолетных экипажей спаслись на парашютах?
- Сколько командиров экипажей погибли во время таранных ударов?
- Какая часть таранов закончилась благополучно?



15  
9  
11/14



Таким образом, внеклассная деятельность, направленная в первую очередь на воспитание патриотизма, играет огромную роль в становлении личности будущего гражданина России и способствует формированию метапредметных связей, что необходимо современному человеку для реализации своего творческого потенциала. Музейная деятельность в представленном проекте – это основа развития УУД в освоении новых знаний, причём мотивация учащихся возникает на основе патриотического, гражданского чувства, а это особенно ценно и своевременно, как нам кажется. У детей в результате такой работы повышается самооценка, развиваются коммуникативные навыки в условиях сотрудничества, формируется разносторонне развитая личность с чёткой гражданской позицией.

#### СПИСОК ЛИТЕРАТУРЫ

1. Абрамова С.В. Русский язык. Проектная работа старшеклассников. – М.: Просвещение, 2011.
2. Васильев К.Б. Pilot One. Справочное пособие по английскому языку. – СПб.: Тригон, 2008.
3. Виленкин Н.Я., Жохов В.И., Чесноков А.С. Математика, 6 класс. – М.: Мнемозина, 2012.
4. Wikipedia.org.
5. Пахомова Н.Ю. Проектное обучение в учебно-воспитательном процессе школы // Методист. – 2004. – № 3.
6. <http://www.moluch.ru/conf/ped/archive/20/1390/>
7. <http://festival.1september.ru/articles/624317/>
8. <http://www.myshared.ru/slide/121809/>

*Малдыбаева Гаухар Курманиязовна,  
преподаватель английского языка,  
Политехнический колледж,  
г. Астана, Республика Казахстан*

**МЕТОДИЧЕСКАЯ РАЗРАБОТКА  
ВНЕКЛАССНОГО МЕРОПРИЯТИЯ  
ПО ПРОФЕССИОНАЛЬНОМУ АНГЛИЙСКОМУ ЯЗЫКУ**

**П**лан проведения внеклассного мероприятия

**Дата проведения:** 23.12.2014 г.

**Время:** 15-40 час.

**Участники:** группы второго курса ОГХ-13-10 б, ОГХ-13-1гб.

**Дисциплина:** Профессиональный английский язык

**Тема:** Major perspectives

**Цели мероприятия:**

**Образовательная:**

➤ Углубить знания лексического и грамматического материала.

**Развивающая:**

➤ Развивать творческую деятельность обучающихся.

**Воспитательная:**

➤ Привить интерес к изучению профессионального английского языка.

**Форма проведения:** конкурс

**Время:** 60 мин.

**Структурно-логическая схема  
и хронокарта мероприятия**

**I. Организационный момент – 3 мин.**

Приветствие

**II. Актуализация – 2 мин.**

**III. Конкурс «Major perspectives» – 50 мин.**

Выступления команд

✓ 1-тур приветствие команд (название и девиз);

✓ 2-тур «Active vocabulary» (активный словарь);

✓ 3-тур «Mimes and gestures» (мимики и жесты);

✓ 4-тур «QUIZ» (Викторина);

✓ 5-тур «Cases» (Ситуации);

✓ 6-тур Homework – «An Ideal hotel» (Домашнее задание «Идеальный отель!»)

**IV. Подведение итогов конкурса – 5 мин.**

**Ход внеклассного мероприятия:**

**I. Организационный момент – 3 мин.**

**Преподаватель:** Good afternoon, dear colleagues, students and guests! Welcome to our contest so-called “Major Perspectives”! Actually, the contest’s participants are students who are studying for Organization of Hotel Industry. Everybody knows it very well nowadays this is one of the most required job and we are going to see how far the students are educated and skillful in this sphere.

Then let's start. Please teams you are welcome!!!

Добрый день уважаемые коллеги, гости и участники конкурса! Добро пожаловать на наш конкурс «Перспективы профессии». В целом участниками конкурса являются обучающиеся по специальности организации гостиничного хозяйства. Всем известно, сегодняшнее время эта профессия самая востребованная на рынке труда, и мы увидим с Вами, какими знаниями и навыками обладают наши обучающиеся.

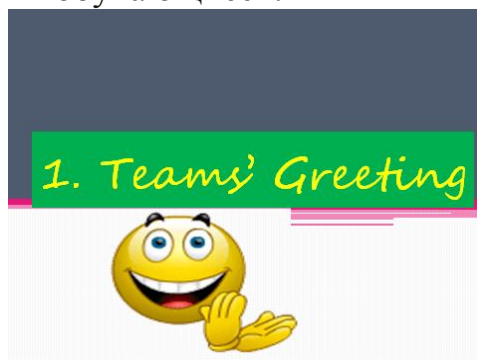

Now, dear friends you need to present your team and also tell us your motto. Thank you very much. If you are ready let me introduce the members of jury.

Перевод: А сейчас, дорогие друзья, Вам необходимо представить свою команду и девиз. Спасибо ребята. Если вы готовы, позвольте мне представить членов нашей жюри.

Преподаватель: So, we start the contest I am going to announce the second round it's called «Active vocabulary». According to its rules both teams will be given one compound word. Your task is to make as many new words as possible out of given in 2 minutes. Abbreviations are possible as well. After a word "The time up!" you need to stop writing!

Таким образом, я объявляю второй тур «Активный словарь». Согласно его правилам обе команды получают одно сложное слово. В течение 2 минут команды должны образовать как можно больше производных слов. Аббревиатуры также допускаются. После слов «Время вышло!» вы ставите точку.

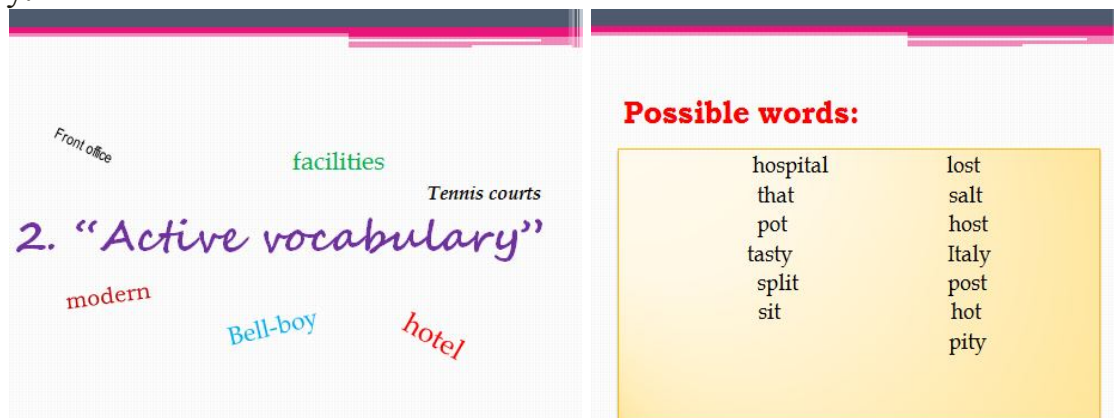

Преподаватель: Teams have already finished the first round. Let's count how many words they have written. Winners will get 5 stars. And the second team which has written fewer words also gets stars but only 2. Well, we continue

our contest we have just come to the third stage. It's very interesting and amazing task «Mimes and gestures». You will be given 7 pictures. Participants one by one explain with the help of mimes and gestures even English words but without saying key word which is in picture. All members of team should participate in it. The other members of team have to guess what is it.

**Pictures:** 1<sup>st</sup> team: *tourist, restaurant, nature, dictionary, Chinese cuisine, skiing, resort*

2<sup>nd</sup> team: *chef, cartoon, fried egg, Big Ben, hotel, skating, hospitality*

Второй тур подошел к концу, давайте посчитаем, сколько слов написали команды. Та команда, которая написала наибольшее количество слов, получит 5 звезд, а вторая команда тем не менее пополнит копилку двумя звездами. Таким образом, мы переходим к 3-му туру «Мимики и жесты». Каждой команде предоставляются картинки, каждый из участников выходит и выбирает картину и затем с помощью жестов и мимики а также английских слов объясняет своей команде, при этом не называет ключевое слово в слух, а другие члены команды должны угадать что это.

**Преподаватель:** Good for you! How many pictures were guessed so many stars you get. Dear students now it's turn to check your knowledge on your major! You will be given «QUIZ» different questions with various degrees of complexity. That team with more stars gets right to choose. In case of wrong answer another team has a chance to increase its stars. So, be attentive and look at screen. Choose how many stars?

Молодцы ребята! Сколько картинок угадаете, столько звезд получаете. Дорогие участники, теперь подошел момент проверить знания по вашей профессии. Для этого в вашем вниманию предлагаю «Викторину» с разной степенью сложности. Первым выбирает та команда, у кого в копилке больше звезд. В случае если ответ окажется не верным, вторая команда имеет возможность дать свою версию. И так, ребята внимание к доске. Выбирайте сколько звезд?

1	2	4
4	3	1
1	4	3

1 star – What is the origin of motel? (The word motel was created by combining 'motor' and 'hotel')

2 star – What is the commercial hotel? (They provide services essentially for transients, many of them travelling on business)

4 star – What is the primary function of the hotels and catering industry? (Its primary function is to provide tourists with accommodation and, to a lesser

degree, food.)

3 star – What are 3-star hotels? (Hotels with more spacious accommodation, with two thirds of the bedrooms containing a private bathroom/shower with lavatory.)

4 star – Are there any differences between resort and resident hotels? (Yes, definitely. Resort hotels are located in vacation areas whereas resident hotels are places for people who don't wish to keep house themselves and rent accommodations on a seasonal basis. )

1 star – What class of hotel is it? (Picture of 'Rixos' Hotel It is a 5-star luxury hotel)



3star – Who is a manager? Are there any synonyms for him? (The manager is responsible for establishing the policies and procedures of operation for the hotel and for seeing that they are carried out. In a small hotel, he may be the owner or co-owner, in a large hotel he is a professional hotelman or hotelier)

4 star – What is a dual responsibility of hotel management and administration? (First, they must return a profit to the owners second, they must deliver the services and quality that the guests expect)

1 star – How do we call staff who help a hotel manager? (Assistant managers)

**Преподаватель:** Thank you teams. It was great job. The next stage is called «Cases». You will be given several situations that you may face in real life. That is why it's very important to solve this within the team and act out it. Opposite team should guess it otherwise the first team gets 5 stars not 3.

Благодарю Вас за активное участие! Вы достойно справились этой задачей. Следующий тур называется «Ситуации». Вы получаете по одной ситуации, с которыми вы могли бы столкнуться в жизни. Поэтому очень важно решить, как поступить в данной ситуации в команде и сыграть это мастерски. Команда соперников при этом должна угадать, о какой ситуации идет речь, в противном случае первая команда получит 5 звезд, а не три.

Cases:

- You are a manager assistant. One of the hotel guest has occasionally lost his property such as wallet (ID, smart card and room's key) being in fitness for hotel visitors. In what way you will help him?

- You are a receptionist. One of the hotel guest asked you to clarify one nonsense. He booked a luxury number for a week beforehand but he has just



found that was already occupied by another client. What to do in this case?

**Преподаватель:** Dear students! Now it's last round «Homework». According to home assignment teams would make a short film which is called “*An Ideal hotel*”. The main criteria were:

- a) Originality of script;
- b) Acting skill;
- c) Duration no more than 5 min;
- d) Participation of all members.

Дорогие друзья! Мы подошли к последнему туру домашнее задание, согласно к чему вы должны были снять краткий видеоролик на тему «Идеальный отель!». Основные его критерии:

- ✓ Оригинальность сценария;
- ✓ Актерские навыки;
- ✓ Не более 5 минут;
- ✓ С участием всех членов команды.

**Преподаватель:** Well done! We really appreciate your creative approach in carrying out this last task. Now I would like to listen to jury members' opinion and decision about today's contest. Please you are welcome.

Молодцы! Мы очень ценим ваш творческий подход в выполнении столь нелегкой задачи. Теперь предоставляем слово нашим уважаемым жюри подвести итоги нашего конкурса.

**Преподаватель:** Unfortunately our contest «Major Perspectives» is over. We are thankful to everybody dear participants, colleagues and guests. Good bye!

К сожалению, наш конкурс «Перспективы профессии» подошел к концу. Огромное спасибо командам за участие в конкурсе. До новых встреч!

**Минеева Елена Ивановна,**

*учитель начальных классов,*

*МАОУ лицей № 159,*

*г. Екатеринбург, Свердловская область*

## **РАЗРАБОТКА ИНТЕЛЛЕКТУАЛЬНО-ТВОРЧЕСКОЙ ИГРЫ «КРЕСТИКИ – НОЛИКИ».**

**И**дея: Знакомую с детства всем игру «Крестики-нолики» можно с успехом использовать на внеклассных занятиях, в лагере, немного изменив её смысл. Крестики-нолики – это интеллектуально-творческая игра, позволяющая ввести детей в мир сказок А. Волкова, вспомнить героев книги.

**Цель:** Проверить у детей знание сказки А. Волкова «Волшебник Изумрудного города».

**Задачи:**

1. Прививать любовь к чтению произведений А. Волкова.

**ГАЛЕРЕЯ МЕТОДИЧЕСКИХ ИДЕЙ**

2. Развивать устную речь детей, мышление, сообразительность, смекалку, фантазию.

3. Воспитывать у детей чувство коллективизма, товарищества, дружбы, умение работать в команде.

**Форма проведения:** конкурсная игра.

**Краткое содержание:**

1. Оформление зала для проведения игры.

2. Деление команд, выбор названия.

3. Конкурсные задания.

4. Подведение итогов. Награждение.

**Возраст участников:** от 7 до 10 лет.

**Действующие лица:** ведущий, жюри, 2 команды по 9 человек, зрители.

**Реквизиты:**

Игровое поле с названиями конкурсов и маленькое игровое поле, названия команд «Крестики», «Нолики», табличка «Жюри», листы бумаги и ручки для игроков и жюри, шифровальный кубик, зашифрованные слова, пазлы по сказке А. Волкова «Волшебник изумрудного города», 10 предметов для конкурса «Запомни всё!», фломастеры.

**Правила проведения игры:**

Основа игры – игровое поле 3x3, поэтому число 9 служит неким символом. В каждой команде 9 человек, в игре 9 конкурсов. Командам предварительно тянут жребий. Это две карточки со знаками «х» и «о». Команда, вытянувшая «х», называется командой крестиков и начинает игру, то есть выбирает на поле конкурс для игры. «Крестики» же первыми выполняют задания этого конкурса.

Жюри оценивает выступление команд, для чего каждый член жюри поднимает карточку со знаком той команды, которая, по его мнению, победила («х» или «о»).

Команда, победившая по большинству голосов членов жюри, ставит свой знак на игровом поле на место только что сыгранного конкурса.

Выигрывает та команда, которой удалось поставить три своих знака в один ряд или поставить на поле пять своих знаков.

**Награждение:** грамотами и призами.

**Игровое поле:**

**ГАЛЕРЕЯ МЕТОДИЧЕСКИХ ИДЕЙ**

1 «Как хорошо уметь читать!»	2 «Шифральный кубик»	3 «Волшебный ковёр»
4 «Сказочный марафон»	5 «Лейся, песня!»	6 «Художник»
7 «Фант»	8 «Запомни всё!»	9 «Чёрный ящик»

**Описание конкурсов.**

**1. «Как хорошо уметь читать!»**

Команды получают листы и ручки. За две минуты они должны написать как можно больше героев сказки А. Волкова «Волшебник Изумрудного города».

\*Победитель ставит знак на маленьком игровом поле.

**2. «Шифральный кубик»**

На доске зашифровано слово □□□□□□

Это герой сказки А. Волкова «Волшебник Изумрудного города». Чтобы расшифровать слово, необходимо кинуть кубик 3 раз и открыть соответствующие буквы, отгадать слово.

1 команда – слово РАМИНА (Королева мышей, которые вынесли с макового поля Льва).

2 команда – слово ГУДВИН (Волшебник Изумрудного города).

\*Победит та команда, которая быстрее отгадает слово.

**3. «Волшебный ковёр»**

У одной из фей был волшебный ковёр, но по приказу королевы Рамины мыши прогрызли ковёр.

Командам выдаётся ковёр со сложным орнаментом (пазлы с иллюстрациями из книги).

\*Победит та команда, которая быстрее соберёт «ковёр».

**4. «Сказочный марафон»**

Задаются вопросы по очереди командам. Та команда, которая даст больше правильных ответов, победит и поставит на игровом поле свой знак.

1) Как называли жителей Голубой страны? (Жевуны.)

2) По какой дороге шла Элли? (По дороге, выложенной жёлтым кир-

пичом.)

3) Как выглядел страшила? (Голова сделана из мешочка, набитого соломой, с нарисованными на нём ртом и глазами. Одет в голубой кафтан. На голове потёртая шляпа, с которой срезаны бубенчики, на ногах старые голубые ботфорты.)

4) Вспомните заветные желания Страшилы. (Получить серебряные бубенчики на шляпу, новые сапоги и настоящие мозги.)

5) Как выглядел Железный Дровосек? (Целиком из железа, руки и ноги прикреплены к железному туловищу на шарнирах; на голове вместо шапки медная воронка, на шее железный галстук.)

6) Сколько времени Железный Дровосек неподвижно стоял в лесу? (Один год.)

7) Заветное желание Железного Дровосека? (Получить сердце.)

8) На краю дороги из жёлтого кирпича Элли, Страшила и Железный дровосек увидели надпись: «Путник, торопись! За поворотом дороги исполняются все твои желания! Кто ждал друзей за поворотом? (Людоед.)

9) Заветное желание Трусливого Льва? (Немного смелости.)

10) Кто снял Страшилу, когда он застрял на шесте посередине реки? (Аист.)

11) Друг и спутник Элли в её путешествиях в Волшебную страну. (Тотошка.)

12) Жители Фиолетовой страны. (Мигуны.)

13) Аромат каких цветов усыпил Элли, Льва и Тотошку? (Аромат маков.)

14) Кто спас на маковом поле Льва? (Мыши во главе с королевой мышью Раминой.)

15) В каком виде предстал Гудвин перед Элли, Страшилой, Железным Дровосеком, Львом? ( Живая голова, Морская дева, Страшный зверь, Огненный шар)

16) Какое задание дал Гудвин Элли и её друзьям? ( Освободить Фиолетовую страну от Бастинды.)

17) Кого можно было вызвать, надев Золотую шапку? (Племя Летучих обезьян.)

18) Кто был Великий Гудвин на самом деле? (Обыкновенный человек, баллонист – поднимался на ярмарках на воздушном шаре.)

19) Из чего был построен Изумрудный город? (Из мрамора и стекла, а через зелёные очки всё казалось изумрудным.)

20) Кто стал новым правителем Изумрудного города? (Страшила.)

### **5. «Лейся, песня!»**

Спеть песню, которая начинается с той буквы, которую показывает ведущий.

Команды поют по очереди. Кто больше споёт песен, тот и победит.

### **6. «Художник»**

Вы прибыли в волшебную страну и встретились с героями сказки. Нарисуйте портрет любого из персонажей книги «Волшебник Изумрудного города», но не просто нарисуйте...

Каждой команде выдается лист ватмана, разрезанный на 9 частей

(пронумерованных).

Каждый из членов команды должен нарисовать свой участок общего портрета, после чего лист складывается соответственно номерам.

\*Во время работы команд проводятся музыкальные игры со зрителями.

**7. «Фант»**

В этом конкурсе немного отдохнём, поиграем, проверим какие вы внимательные.

Игра «Я+ТЫ=МЫ»

Этот конкурс рассчитан на быстроту реакции и сплоченность группы. По хлопку ведущего команды (кто быстрее) должны построиться по:

цвету волос (от светлых к более тёмным); размеру обуви (от меньшего к большему); алфавиту первых букв имени; возрасту.

\*Побеждает и ставит свой знак на поле та команда, которая лучше выполнила задание.

**8. «Запомни всё!»**

Командам выдаются лист бумаги и карандаш. Ведущий показывает предметы, приготовленные заранее, и просит командам запомнить, что лежит на столе (10 предметов). На запоминание 30-40 секунд. Затем ведущий закрывает предметы и просит командам написать то, что они увидели. Для воспроизведения даётся 1 минута. По сигналу листы собирают и сверяют с предметами на столе при вторичном осмотре. Выигрывают те, кто сумеют вспомнить большее количество увиденных предметов.

**9. «Чёрный ящик»**

Вносят два ящика (чёрные коробки), в которых лежат определённые предметы (для одной команды – Тотошка, а для другой – изумруд). Команда получает право, задать лишь 10 вопросов. Ведущий отвечает только «Да» или «Нет». После заданных вопросов команда должна сказать, что находится в чёрном ящике.

\*Выиграет та команда, которая быстрее отгадает свой предмет.

**СПИСОК ЛИТЕРАТУРЫ**

1. Волков А. М. *Волшебник Изумрудного города. Урфин Джюс и его деревянные солдаты.* – М.: Советская Россия, 1971.

2. Неццет Л. Г. *Возвращение в Беллиору.* – Н. Новгород, 1997.

**Нилкова Марина Сергеевна,**

*учитель,*

*ФГБОУ ВПО РГУПС Лиховской техникум*

*железнодорожного транспорта (ЛиТЖТ – филиал РГУПС)*

*хутор Тацин, Ростовская область*

**ВНЕКЛАССНОЕ МЕРОПРИЯТИЕ ПО ТЕМЕ  
«ЗДРАВСТВУЙ, КРАСАВИЦА ВЕСНА!», ПОСВЯЩЁННОЕ ГОДУ  
ЛИТЕРАТУРЫ В РОССИИ**

**Ц**ели: через литературное творчество русских поэтов и писателей и малые жанры фольклора:

1. расширить знаний учащихся о приметах весны, первоцветах, пере-

лётных птицах, традициях праздника «Сороки»;

2. развивать познавательный интерес к биологии и литературе;
3. воспитывать бережное отношение и любовь к живой природе;
4. прививать любовь к стихам и прозе русских поэтов и писателей.

Оборудование: компьютер, проектор.

Цифровые образовательные ресурсы: презентация +

<http://muzofon.com/search/%D0%93%D0%9E%D0%9B%D0%9E%D0%A1%D0%90%20%D0%9F%D0%A2%D0%98%D0%A6> Голоса птиц

<http://vmusice.net/mp3/%E2%E5F1%B8%EB%E0%FF+%EA%E0%EF%E5%EB%FC> Весёлая капель

<http://yandex.ru/video/search?text=%D0%B2%D0%B8%D0%B4%D0%B5%D0%BE%20%D0%BF%D0%B5%D1%80%D0%B2%D0%BE%D1%86%D0%B2%D0%B5%D1%82%D1%8B%20%D1%81%D0%BC%D0%BE%D1%82%D1%80%D0%B5%D1%82%D1%8C%20%D0%BE%D0%BD%D0%BB%D0%B0%D0%B9%D0%BD&path=wizard&filmId=cUt6dvA6UXI>

Оформление: выставка книг с произведениями А.С. Пушкина, Ф.Ю. Тютчева, А.Н. Плещеева, А.К. Толстого, И.С. Соколова - Микитова, В. Бианки, А. Береснева; выставка рисунков по теме «Весна в жизни растений и животных», плакаты по охране животных и растений, плакаты «Перелётные птицы», букет из веточек вербы.

Подготовка к мероприятию: подобрать стихи, прозу, загадки, поговорки, пословицы по теме мероприятия, раздать их ученикам; приготовить костюмы для сценки «Вздремнул»; подготовить видео- и аудио- записи, презентацию.

### Ход мероприятия

Звучит песня «Весёлая капель» (слайд 1)

<http://vmusice.net/mp3/%E2%E5F1%B8%EB%E0%FF+%EA%E0%EF%E5%EB%FC>

Весёлая капель

**Ученик.**

По улице идёт весна,

Всем улыбается она!

Весна спешит, она не ждёт!

Спешит весна, идёт весна!

Она прекрасна и чиста!

Махнёт рукой и чудом обернётся:

Река ломает лёд, вот-вот проснётся.

Проснётся лес, кустарники, трава –

Всё возрождает вновь красавица

Весна!

**Учитель**

Добрый день, дорогие друзья! Рады вас приветствовать на нашем празднике. Весна – прекрасное время года. А.С. Пушкин называет весну «утром года». Для каждого из нас она начинается по-разному. К кому-то она приходит с первыми мартовскими днями, когда заметно прибавляется

света, а на солнышке уже можно слегка загореть (слайд 2). Для другого начало весны – бурное таяние снега, весёлое журчание ручьёв, несмолкаемый гомон грачей и первые песни скворцов. Для кого-то – это цветение первых растений. У весны есть свои приметы. Ребята, а знаете ли вы их? (ученики перечисляют приметы). Многие поэты и писатели отражали приметы времён года в своих литературных произведениях. Ребята приготовили для вас такие стихи. Прослушав их, найдите приметы весны.

**Ученик 1.**

**Весенние воды.** (слайд 3)

**Ф.Ю. Тютчев.**

Ещё в полях белеет снег,  
А воды уж весной шумят –  
Бегут и будят сонный брег,  
Бегут и блещут и гласят...

Они гласят во все концы:  
«Весна идёт, весна идёт!  
Мы молодой весны гонцы,  
Она нас выслала вперёд»

Весна идёт, весна идёт!  
И тихих, тёплых, майских дней  
Румяный светлый хоровод  
Толпится весело за ней.

**Ученик 2.**

**Весна.** (слайд 4)

**А.Н. Плещеев.**

Уж тает снег, бегут ручьи,  
В окно повеяло весною...  
Засвищут скоро соловьи,  
И лес оденется листвою!

Чиста небесная лазурь,  
Теплей и ярче солнце стало;  
Пора метелей злых и бурь  
Опять надолго миновала.

**Ученик 3.**

**А.С. Пушкин.** (слайд 5)

Гонимы вешними лучами,  
С окрестных гор уже снега  
Сбежали мутными ручьями  
На потоплённые луга.

Улыбкой ясною природа  
Сквозь сон встречает утро года;

Синея блещут небеса.  
Ещё прозрачные, леса  
Как будто пухом зеленеют.  
Пчела за данью полевой  
Летит из кельи восковой.  
Долины сохнут и пестреют;  
Стада шумят, и соловей  
Уж пел в безмолвии ночей

(Учащиеся после прослушивания каждого стихотворения называют приметы весны)

**Учитель.**

Всё раньше восходит и позднее заходит солнце, дни становятся не только длиннее, но и теплее; тает снег, и шумные ручьи сбегают к рекам, озёрам, прудам, ломается лёд; пробуждается лес и его жители - растения и животные. Просыпаются после зимней спячки животные: медведи, ежи, выползают погреться змеи, ящерицы, лягушки. А как это происходит, вы увидите в сценке на стихи *А.М. Береснева*, которую вам приготовили ребята.

**Сценка «Вздремнул».**

*Автор:*

Под сугробом, возле ели,  
Спал медведь в своей постели.  
Спал всю зиму и не ел,  
Потому и похудел.  
Вдруг услышал он сквозь сон  
Дружный птичий перезвон:

*Птицы:*

Эй, Топтыгин, хватит спать,  
Выходи весну встречать!

*Автор:*

Вышел мишка из берлоги,  
Еле держат мишку ноги.  
Потянулся и зевнул

*Мишка:*

Ох и крепко я вздремнул!

**Учитель** (слайд 6)

Праздничный день, когда на Руси встречали весну, назывался «Сороки» – в память сорока христианских мучеников. Отмечался он 9 марта по старому стилю. В этот день пекли печенья в виде жаворонков, забирались на крыши изб и пели «Уж вы жаворонки, жавороночки, прилетите вы к нам, принесите вы нам лето тёплое, весну красную» (слайд 7). Попробуем все вместе покликать весну-красную (учитель поёт вместе с учащимися).

Ребята, а какие птицы к нам в Сибирь приносят весну? (ученики отвечают).

Действительно, первые перелётные птицы – это грачи, скворцы, а за



ними спешат гуси, гуси, утки, лебеди. Одними из последних птиц появляются ласточки, они же первыми улетают на юг. Давайте послушаем их голоса

<http://muzofon.com/search/%D0%93%D0%9E%D0%9B%D0%9E%D0%A1%D0%90%20%D0%9F%D0%A2%D0%98%D0%A6> звучат голоса названных птиц). «Всё больше и больше и больше слышится в лесу птичьих голосов. Начинают петь первые прилётные птицы, токуют в глухих местах тяжёлые глухари... Пахнет смолистыми почками, корою деревьев. Поют дрозды. На вершине высокого дерева, весь в лучах восходящего солнца, воркует дикий голубь-витютень» – так описывает весеннее поведение *птиц писатель Соколов-Микитов в своём произведении «Русский лес».*

**Ученик** (слайд 7)

Начинай серенаду, скворец!

Сквозь литавры и бубны истории

Ты наш первый весенний певец

Из берёзовой консерватории.

Открывай представленья, свистун!

Запрокинься головкою розовой,

Разрывая сияние струн

В самом горле у роши берёзовой – так писал Николай Заболоцкий о наших добрых соседях, которые живут в скворечниках.

**Учитель**

Ребята, помогите ответить на вопрос – «Отчего зависит время прилёта птиц?» (Ученики высказывают свое мнение). Конечно, всё зависит от кормовой базы – насекомоядные птицы прилетают позже, ждут, пока проснут-ся комарики и жуки.

Трудно было птицам в дальнем перелёте, вот как об этом пишет в своём произведении «Лесная газета» **Виталий Бианки.**

**Ученик 1** (читает отрывок из произведения)

«Открыли весну грачи. На всех проталинах появились их стаи. Зиму грачи провели на юге нашей страны. Они очень спешили к нам на север – к себе на родину. По дороге они не раз попадали в жестокие метели. Десятки, сотни птиц выбивались из сил и погибали в пути. Первыми долетели самые сильные. Теперь они отдыхают. Они важно расхаживают по дорогам и ковыряют крепкими носами землю» (слайд 8) Необходимо беречь птиц и помогать им.

**Учитель**

А теперь вас ждут загадки о перелётных и зимующих птицах. Условие: после отгадки названия птицы, если, она перелётная вы все должны помахать руками.

**Загадки о птицах.**

Чёрный, проворный Сероспинный, красногрудый,

Говорит «Крак», В зимних рощах обитает,

Червякам – враг (грач) Не боится он простуды,

**ГАЛЕРЕЯ МЕТОДИЧЕСКИХ ИДЕЙ**

С первым снегом прилетает (снегирь)  
На одной ноге стоит,  
В воду пристально глядит, Прилетел в лесной дворец  
Тычет клювом наугад, Серый в крапинку певец (скворец)  
Ищет в речке лягушат.  
На носу сверкает капля, Одни из первых прибывают  
Узнаёте? Это ... (цапля) Они в родимый край, домой,  
Весну прибытьем извещают  
Прилетает к нам с теплом, Курлыча в бездне голубой (журавли)  
Путь, проделав длинный,  
Лепит домик под окном  
Из травы и глины (Ласточка)

**Ученик 2**

**Вот уж снег последний в поле тает...**

*А.К. Толстой*

Вот уж снег последний в поле тает,  
Тёплый пар восходит от земли,  
И кувшинчик синий расцветает,  
И зовут друг друга журавли.

Юный лес в зелёный дым одетый,  
Тёплых гроз нетерпеливо ждёт,  
Всё весны дыханием согрето,  
Всё кругом и любит и поёт.

**Учитель**

Когда солнышко нежным теплом обласкает лес, появятся первые цветущие растения. Именуются они общим словом – подснежники или...первоцветы. Посмотрев видео о первоцветах, вы узнаете о них больше (слайды 9, 10)

<http://yandex.ru/video/search?text=%D0%B2%D0%B8%D0%B4%D0%B5%D0%BE%20%D0%BF%D0%B5%D1%80%D0%B2%D0%BE%D1%86%D0%B2%D0%B5%D1%82%D1%8B%20%D1%81%D0%BC%D0%BE%D1%82%D1%80%D0%B5%D1%82%D1%8C%20%D0%BE%D0%BD%D0%BB%D0%B0%D0%B9%D0%BD&path=wizard&filmId=cUt6dvA6UXI>

**Ученик 3**

**Вербы расцвели**

А. Береснев.

Вербы первыми в апреле  
У овражка расцвели,  
Словно им на ветки сели  
Бело-желтые шмели.

Вешним солнышком согретый,  
Скачет к вербам воробей  
И глядит, как ветер с веток

Сдуть пытается шмелей.

Оказывается, первыми зацветают у нас вовсе не травы, а деревья и кустарники. Одна из первых зацветает верба или ива. Это растение очень храброе, ещё лежит снег, а у него появляются серёжки, из которых при дуновении ветра летит пыльца.

**Ученик 4**

**Подснежник** (слайд12)

**А. Береснев.**

Уставшие метели  
Уснули под кустом,  
Сугробы похудели,  
Проталинки кругом.

Резвятся шумно птицы,  
Ручей заговорил,  
И синие ресницы  
Подснежник приоткрыл.

**Учитель**

Пробирается медведь  
Сквозь лесной валежник.  
Стали птицы песни петь,  
И расцвел подснежник!

**Подснежник.** Как вы думаете, почему именно этот цветок назвали «подснежник»? Потому что он растет из-под снега - «под-снеж-ник». Это маленькое растение может выдержать даже большой десятиградусный мороз. У подснежников сок необычайный, он сахарный! Да, именно, в нем содержится много сахара, а такие растворы с большим содержанием сахара во время небольших морозов не замерзают. А научное название цветка - «галантус», что значит молочная капля. Как вы думаете, почему этот цветок сравнили с молочной каплей? Лепестки похожи на капли, а цвет белый, как у молока. С наступлением темноты цветок подснежника закрывается и становится очень-очень похож на каплю молока. У подснежника только два узких листа возле короткого стебля.

Появилось первое украшение леса – **прострел весенний или сон-трава**. Название своё – сон-трава – растение получило из-за того, что ее цветы в ненастье и холод закрыты, как будто спят, или из-за того, что использовали это зелье в народной медицине как снотворное средство. Польская легенда рассказывает, что один охотник видел, как медведь, съев сон-траву, заснул. Есть и другая легенда, послушаем её.

**Ученик 5** (слайд13)

**Легенда о сон-траве**

Когда-то в незапамятные времена за широкими листьями этого растения скрывался бес. Преследующий его Архангел Михаил пустил в него стрелу молнии, которая и «прострелила» растение, после этого листья его

превратились в узкие полоски. С той же минуты вся нечисть не смеет и приблизиться к сон-траве. А само растение стали считать не только оберегом от всякого колдовства и дурного глаза, но и символом победного оружия. Его соком даже обрабатывали копыя, чтобы отогнать темную силу.

**Учитель**

Синий первоцвет радует глаз. Над синими коврами в тёплый солнечный полдень поднимается густой медовый дух, на который летит просидевшая полгода в ульях проголодавшаяся пчела. Домой возвращаются все как одна, с голубой обножкой и каплей первого нектара.

Из трав одной из первых появляется *мать-и-мачеха*

**Ученик 6** (слайд14)

На опушке огоньки  
Целая проталинка,  
Коротышки стебельки  
И цветочек маленький.  
Листьев нет – она цветёт,  
Холодом охвачена.  
Пчёлкам самый ранний мёд  
Дарит мать-и-мачеха.

У этого растения цветки разворачиваются раньше, чем листья. У листьев – верхняя сторона гладкая, холодная – мачеха, а нижняя сторона – пушистая, нежная, тёплая – мать.

**Учитель** (слайд15)

Ранней весной зацветает *медуница*. Очень необычна жизнь её цветков. В бутонах и только что распустившиеся, они радуют мир тёмно-розовым цветом, но со временем окраска венчиков изменяется - они становятся фиолетовыми или даже синеватыми. Вот такие цветы хамелеоны. Изменяя окраску цветков, растение услужливо подсказывает своим желанным гостям – насекомым, куда спешить за угощением: в красных цветках оно ещё есть, а вот в синих, простите, уже нет – закончилось. А что сладкого нектара хватит всем, сомневаться не приходится – ведь недаром же её прозвали медуницей.

**Ученик 7** (слайд16)

Неба капли голубые кем-то брошены на снег.  
Это пролески лесные расцветают по весне.  
Все полянки голубые, голубой струится свет.  
Это пролески лесные распустились по весне.  
Пролески – одни из красивейших первоцветов. Берегите их!

**Ученик 8** (слайд17)

«Золотыми ключиками» именуется в народе первоцвет весенний, или *примула*. И, верно, соцветие склонённых на одну сторону и глядящих вниз цветков первоцвета весеннего напоминает связку ключей. Эти ключи открывают двери весне. Складочки морщинки на молодых листьях первоцвета похожи на завитки меха молодого барашка. Поэтому растение называют ещё «баранчиками». Увидев в лесу первоцвет, не рвите его на букеты.

Пусть растёт! Отцветёт – даст семена и расселится по лужайке.

**Учитель (слайд 18)**

Сон-трава, мат-и-мачеха, пролеска, медуница, хохлатка, крокусы, тюльпаны – первые весенние цветы. Несли их люди в старину, несут и сейчас – домой, на базар. Раньше рвали понемногу, потом – сколько могли. Редели их ковры в лесах. Для людей понемногу становится понятной опасность любви к первоцветам.

Давай, пройдемся медленно по лугу,  
И «Здравствуй» скажем, каждому цветку,  
Я должен над цветами наклониться  
Не для того, чтоб рвать или срезать,  
А чтоб увидеть добрые их лица,  
И доброе лицо им показать.

Ребята, в чём смысл строк этого стихотворения? (ученики высказывают своё мнение). Нужно помнить правила обращения с первоцветами (слайд 19)

**Ученик (слайд 20)**

Она пришла вслед за зимой,  
Согнав теплыню снег сполна  
Птиц воротила всех домой,  
Дел пахарю дала.

Весна – время забот для животных: птицы выют гнёзда, откладывают яйца и насиживают их; рыбы и амфибии вымётывают икру; звери просыпаются от зимней спячки, у них появляются детёныши. Пробиваются первые цветы, появляются клейкие листочки. Просыпается вся природа, у неё полно дел. Весна хлопотное время и для людей. Какие дела ждут людей? (учащиеся высказывают свои мнения). Они должны сделать скворечники, вскопать огороды, засеять поля, ухаживать за деревьями, кустарниками и т.д. (слайды 21, 22) Но особенно непростым временем года весна является для людей связанных с сельским хозяйством, ведь весной ведутся основные и очень тяжелые работы, закладывается фундамент осеннего благополучия, отсюда и большое число фольклорных взаимосвязей между понятиями «весна» и «труд», «весна» и «достаток». Но, несмотря на капризы переменчивой весенней погоды и непростые трудовые будни, народ находил время для творчества, сочиняя потешки о весне, загадки, стихи, пословицы и поговорки, а также прилежно записывая весенние приметы. Послушайте некоторые поговорки и пословицы и постарайтесь дать им объяснения.

**Ученик 3**

**Поговорки**

Весна длинным днем красна.  
Весна красная, а лето страдное.  
Весна красна цветами, а осень снопами.

**Ученик 3**

**Пословицы**

**ГАЛЕРЕЯ МЕТОДИЧЕСКИХ ИДЕЙ**

Весенний день год кормит.

Весна – наши отец и мать, кто не посеет, не будет и собирать.

Пашню пашут, так руками не машут.

Готовь сани с весны, а колёса с осени.

Вспашешь и посеешь в срок — урожай будет высок.

Кто спит весной — плачет зимою.

Весной пролежишь, так зимой с сумой побежишь.

Потрудись весной – сытым будешь зимой.

**Ученик**

Мать-природу воскрешает

Красна девица теплом,

В людях радость возрождает,

Одаряя их добро,

Призывая к жизни травы,

Будит реки и леса.

И блага творит не ради славы -

Наша девица Весна.

Учитель

На нашем празднике вы узнали много нового о прекрасном времени года. Пусть Весна принесёт вам всё самое доброе, светлое, радостное! (слайд 23)

Спасибо за участие и внимание.

Звучит песня «Как прекрасен этот мир»

**СПИСОК ЛИТЕРАТУРЫ**

1. Береснев А. Подснежник. Новосибирск: Новосибирское книжное издательство, 1986.
2. Виталий Бианки. Лесная газета. – М.: Правда, 1986.
3. Соколов-Микитов. Русский лес. – Москва: Эксмо, 2014.
4. Сергеева Мария. Растительный мир. Книга рекордов Гинеса. – Москва: Эксмо, 2009.
5. Ю.Дмитриев. Книга Природы. – М.: Детская литература, 1990.

**Панаётова Оксана Ивановна,**

*учитель начальных классов,*

*МБОУ СОШ № 2,*

*г. Салехард, ЯНАО*

**ВИКТОРИНА «ЗАНИМАТЕЛЬНЫЙ РУССКИЙ ЯЗЫК»**

**Ц**ель мероприятия

*расширить знания по русскому языку;*

*развивать логическое мышление смекалку, сообразительность, фантазию;*

*обогащать словарный запас.*

*Ход мероприятия*

*Учитель:* Ребята, кому из вас нравится русский язык? Почему? (ответы детей)

*Учитель:* Вы, наверное, уже поняли, что сегодня мы с вами отправим-

**ГАЛЕРЕЯ МЕТОДИЧЕСКИХ ИДЕЙ**

ся в страну русского языка и не простого, а занимательного русского языка. Викторина наша так и называется «Занимательный русский язык». Но прежде, чем отправиться в эту удивительную страну, мы разделимся с вами на команды и выберем капитанов (класс делится на 2 команды)

*Учитель:* чтобы определить капитанов команды, я каждой команде загадаю загадку, и кто первый отгадает, тот и будет капитаном.

*Ей бродить ничуть не лень*

Голова огнём пылает

Рядом с вами целый день

Тело тает и сгорает.

Стоит солнышку зайти

– Я полезной быть хочу

Так её вам не найти. (Лень)

Лампы нет, а я свечу. (Свечка)

*Первый конкурс «Заблудившаяся буква»*

*Учитель:* Послушайте стихотворение и найдите слово с «заблудившейся буквой».

Для 1 команды

1. Куклу выронив из рук

Маша мчится к маме

Там ползёт огромный лук (жук)

С длинными усами.

2. Жучка будку (булку) не доела

Неохота надоело.

Для 2 команды

1. Врач напомнил дяде Мите:

– Не забудьте об одном:

Обязательно примите

Двадцать капель (капель) перед сном.

2. Забодал меня котёл (козёл)

На него я очень зол.

ГАЛЕРЕЯ МЕТОДИЧЕСКИХ ИДЕЙ

Подведение итогов.

Второй конкурс «Образование слов»

Учитель: Вот какое задание для нас приготовили. Каждой команде даю карточки, на которых записаны в слова

ПЕНА	
ШАР	ФЛОТ
БОР	
МЕТР	

Учитель: Вы должны взять по одной букве из слова ФЛОТ и добавить в конец каждого из четырёх слов, чтобы получились новые слова. Кто справится с заданием, поднимает сигнальную карточку.

Подведение итогов.

Третий конкурс «Ребусы»

Учитель: Каждой команде я даю 4 карточки с ребусами. Ваша задача, быстрее разгадать их.



Рисунок 1



Рисунок 2



Рисунок 3



Рисунок 4

(Ответы: мороз, Юля, трибуна, Дмитрий.)

Подведение итогов.

Четвёртый конкурс «Наведи порядок»

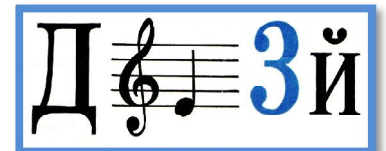
Учитель: Каждой команде я раздаю предложения. Из этих предложений вы должны составить текст. При оценивании этого конкурса, будет учитываться не только скорость, но и правильная последовательность предложений в тексте. (Детям раздаются карточки с деформированным текстом)

Текст: У курицы были цыплята. Она их повела на лужок. Около лужка протекала маленькая речка. Один цыплёнок бросился в речку. Курица заухтахла с испугу. Цыплёнок спокойно плыл по речке. Это был не цыплёнок, а утёнок.

Подведение итогов.

Пятый конкурс «Заколдованное имя»

Учитель: Ребята, как пишутся имена людей? (ответы детей)

Учитель: Правильно и следующее задание будет заключаться в следующем. По одному участнику выходят к доске. Они должны будут разгадать, какие имена зашифрованы, и записать их.

(участники отгадывают ребусы)



Рис.5



Рис.6



Рис.7

Ответы: Вова, Ваня, Наташа

Учитель: Пока ребята работают, мы будем отгадывать загадки.



ГАЛЕРЕЯ МЕТОДИЧЕСКИХ ИДЕЙ

1. Я фигурка небольшая  
Точка подо мной большая  
Коль спросить что соберётся  
Без меня не обойдётся. (*Вопросительный знак*)
2. Я в двери, я и в замке,  
И в строке я нотной тоже.  
Я и гайку отвинчу  
И могу если хочу  
Телеграмму передать  
И загадку разгадать. (*Ключ*)
3. Нас много в играх набирают,  
А иногда и на нос одевают. (*Очки*)
4. Свой железный язычок  
Прячу я под колпачок,  
Созываю на урок  
А зовут меня ... (*Звонок*)  
Подведение итогов.

*Пятый конкурс «Наведи порядок»*

*Учитель:* Каждой команде я раздаю предложения. Из этих предложений вы должны составить текст. При оценивании этого конкурса, будет учитываться не только скорость, но и правильная последовательность предложений в тексте. (Детям раздаются карточки с деформированным текстом)

*Текст:* У курицы были цыплята. Она их повела на лужок. Около лужка протекала маленькая речка. Один цыплёнок бросился в речку. Курица заухта с испугу. Цыплёнок спокойно плыл по речке. Это был не цыплёнок, а утёнок.

Подведение итогов.

*Шестой конкурс «Заполни клетки»*

*Учитель:* В этом конкурсе вы должны будете заполнить пустые клетки, отвечая на мои вопросы. В помощь вам будут открыты буквы «О».

На экране появляется таблица, на которой открыты буквы «О».

1. Плод в скорлупе. (*Орех*)
2. Завтрак, ... , ужин. Что пропустила? (*Обед*)
3. Инструмент, которым рубят. (*Топор*)
4. Водитель машины. (*Шофёр*)

**ГАЛЕРЕЯ МЕТОДИЧЕСКИХ ИДЕЙ**

5. Место, где растут овощи. (*Огород*)
6. Домашнее животное с длинными ушами. (*Кролик*)
7. Много – люди, один – ... . (*Человек*)
8. Мелкая зимующая птичка. (*Воробей*)

Подведение итогов.

*Седьмой конкурс «Конкурс капитанов»*

*Учитель:* Для проведения последнего конкурса я приглашаю капитанов. Каждому я даю конверт с буквой. Вы должны за 1 минуту написать имена существительные, которые начинаются с этой буквы.

Пока капитаны работают, участники команд играют в игру «Составь поезд». Игроки должны записать цепочку слов – названий животных, которые едут в поезде. Слова должны располагаться в порядке увеличения слогов: сначала из одного слога, затем из двух, из трёх и т.д. Например: кот, утка, собака, гусеница.

Подведение итогов. Награждение участников.

*Учитель:* Сегодня мы провели викторину, которая показала, кто из вас лучше знает русский язык. По результатам видно, что все вы его знаете хорошо.

**СПИСОК ЛИТЕРАТУРЫ**

1. Волина В. В. *Веселая грамматика*. – М.: Знание, 1995.
2. Полякова А. В. *Творческие учебные задания по русскому языку для учащихся 1-4 классов*. – Самара: Издательство «Сам Вен», 1997.
3. *Превращения слов. Учебное пособие. Сост. Полякова А.В.* – Москва: Просвещение, 1991.
4. *Сборник загадок. Сост. М.Т. Карпенко*. – М., 1988.
5. Сухин И.Г. *Занимательные материалы: Начальная школа*. – М.: ВАКО, 2004.

**Полякова Наталья Александровна,**

*преподаватель физики,  
ЛиТЖТ – филиал РГУПС,*

*г. Каменск-Шахтинский, Ростовская область*

**РАДИО ВЧЕРА, СЕГОДНЯ И ЗАВТРА...**

**Ц**ель: расширить знания о средствах передачи информации на расстоянии, об изобретателях радио, радиоволнах и их практическом применении; воспитывать гордость за достижения нашего Отечества; развивать профессиональный интерес.

**Задачи:**

*Образовательные*

- расширить знания обучающихся по теме радиоволны и их практическом применении;
- показать историческую значимость личности А.С. Попова и его открытия для современной жизни;

*Развивающие*

- развивать познавательный интерес;
- поддерживать интерес и стремление к освоению компьютерной техни-

ки и освоению информационных технологий;

- развивать речь, умение собирать, обрабатывать информацию;
- представлять результаты своей работы перед слушателями и оценивать работу своих одногруппников;

*Воспитательные*

формировать научное мировоззрение;

гражданско-патриотическое воспитание.

**Оборудование и материалы:** персональный компьютер, мультимедиа-проектор, экран, презентации обучающихся по теме, мобильные радиостанции.

**Предварительная подготовка:** обучающиеся заранее делятся на 4-5 групп. Каждая группа получает свое задание по сбору, обработке материала и подготовке сообщения по определенной теме. (Сообщение может содержать презентацию, изображение, аудио и видеозапись).

**Ход мероприятия.**

*Звучат позывные радиостанции «МАЯК».*

*Ведущий:* Здравствуйте, уважаемые студенты и гости! Ежегодно 7 мая, по многолетней традиции, в нашей стране отмечается День радио. В основу праздника положено событие, произошедшее ровно 120 лет назад. В 1895 году русский изобретатель Александр Степанович Попов впервые продемонстрировал первый радиоприемник и осуществил с него сеанс связи. Это изобретение стало одним из величайших в истории человечества, однако путь к нему был длительным и нелегким. Вспомним, как все начиналось...

*Сообщение 1 группы студентов по теме «Биография А.С. Попова и его научные работы».*

16 марта 2014 года исполнилось 155 лет со дня рождения Александра Степановича. Он прожил очень интересную и насыщенную жизнь. Заслуженно занимает свое место в истории, ибо его изобретением и по сей день пользуется огромное количество людей, особенно: автолюбители, военные, спасатели, авиация.

Попов Александр Степанович родился 16 марта 1859 года, жил в заводском посёлке Турьинские Рудники на Урале. Отец был священником. В семье его отца, кроме Александра, было еще шестеро детей. Саша любил мастерить разные модели машин. Возле дома было много ручьёв, на них он строил водяные мельницы. Всё это его очень интересовало. Всегда учился очень хорошо: и в Далматово, и в Перми, и в духовной семинарии, очень гордился своим отличным аттестатом. В 1882 году окончил физико-математический факультет Петербургского университета и был оставлен в нем для подготовки к научной деятельности. Был преподавателем физики и электротехники Минного офицерского класса и технического училища морского ведомства в Кронштадте. С 1901 года – профессор физики, с 1905 года – директор Петербургского электротехнического института.

Попов был убежден в возможности связи без проводов при помощи электромагнитных волн. Его эксперименты по созданию радиоприемника начались с 90-х годов XIX века. В их основу легли публикации работ Г. Герца по электродинамике. Примечательно, что первой радиограммой А.С. Попова

стали слова «Генрих Герц». В схеме первого радиоприемника, созданного Поповым, использовался чувствительный элемент – когерер. Во время опытов было обнаружено отражение радиоволн от кораблей, а также то, что прибор регистрирует на больших расстояниях грозозаряды – грозоотметчик. Первый прибор для радиосвязи был не совсем таким, каким мы представляем сегодняшнее радио или радиоприемники. В первом изобретении радиосвязь была возможна только в пределах 250 метров. Автор работал над усовершенствованием прибора, и к 1901 году его устройство стало ловить волны в радиусе 150 км.

С помощью радио спасли жизнь моряков с броненосца «Генерал-адмирал Апраксин». В ноябре 1899 года броненосец отправился в заграничное плавание. Из-за густого тумана корабль сел на камни у острова Гогланд в Финском заливе и получил тяжёлые повреждения. Связи с островом не было. Зимой броненосец крепко сидел на камнях и был затёрт во льдах. Экипаж был в отчаянии, предстояла зимовка, продовольствия вряд ли хватило бы, моряки готовились к самому худшему. Услышав о катастрофе, Попов предложил установить радиосвязь между Гогландом и ближайшим к нему островом Котка. В суровых зимних условиях были построены станции. Капитану ледокола «Ермак» была передана радиограмма. Ледокол вышел в море, и людей спасли.

Известна история о том, как американцы обещали Попову неограниченные средства для переезда в их страну и проведения опытов, при условии, что права на изобретение будут принадлежать американской фирме, на что Александр Степанович ответил: «Я русский человек, и все свои знания, весь свой труд, все свои достижения я имею право отдать только моей Родине. Я горд тем, что родился русским. И если не современники, то, может быть, потомки наши поймут, сколь велика моя преданность нашей Родине, и как счастлив я, что не за рубежом, а в России открыто новое средство связи».

Работы Попова получили высокую оценку уже у его современников в России и за рубежом: приемник Попова был удостоен Большой золотой медали на Всемирной выставке 1900г. в Париже.

Умер Александр Степанович 13 января 1906 года от инсульта. Ему было всего 46 лет. Именем А.С. Попова названы: астероид, кратер на Луне, музей связи в Москве, приборостроительный завод в Омске, улицы в разных городах. Так же существуют почтовые марки, посвященные А.С. Попову. В Ленинграде был установлен памятник изобретателю, учреждена золотая медаль имени Попова, за выдающиеся работы и изобретения в области радио.

В 1945 году 7 мая в СССР широко праздновалось 50-летие со дня изобретения радио, и правительство страны приняло решение считать эту дату ежегодным праздником – «Днем радио».

*Ведущий:* Так в нашей стране появился еще один профессиональный праздник, который теперь ежегодно отмечают не только радисты, но и работники всех отраслей электросвязи, радио и телевидения, а также информатизации.

*Ведущий:* В этом году наша страна отмечает еще одну знаменательную дату – 70-летие Великой Победы. Трудно переоценить значение радио и в го-

ды Великой Отечественной войны. С первых ее дней радиосвязь стала важнейшим средством оперативного управления войсками и информирования населения огромной страны. «От Советского Информбюро» — эти слова, начиная с 24 июня 1941 г. и до конца войны, открывали сводки сообщений с фронта, которые с волнением ежедневно слушали тысячи людей.

*Сообщение группы студентов «Значение радио в Великой Отечественной войне»*

В первые месяцы войны противнику удалось разрушить значительную часть наших воздушных и полевых кабельных линий, что привело к длительным перерывам в работе проводной связи.

Во время войны крупнейшими отечественными радиозаводами и научно-исследовательскими институтами были изготовлены переносные ультракоротковолновые радиостанции, предназначавшиеся для стрелковых и артиллерийских частей, радиостанция РБМ-5, которая использовалась как личная радиостанция командующих армиями, несколько типов специальных танковых радиостанций, радиостанций воздушно-десантных войск, разнообразные конструкции радиоприемников. Высокую оценку получили специальные ультракоротковолновые радиостанции для Военно-воздушных сил, а также радиостанции наведения для истребительной, бомбардировочной и штурмовой авиации. Огромную роль в улучшении военно-морской связи сыграли разнообразные радиопередатчики и радиоприемники, гидроакустические и гидролокационные станции.

Москва была еще далеко от линии фронта, однако учебные воздушные тревоги объявлялись довольно часто. Но ровно через месяц после начала войны, 22 июля в десять часов вечера над Москвой разнеслось сообщение о настоящей воздушной тревоге. Это был массированный немецкий налет, целью которого было не только вызвать панику среди населения, но и в первую очередь вывести из строя оборонные объекты, разрушить электростанции и крупные заводы, архитектурные памятники. Как известно, это им не удалось, во многом благодаря своевременному радиооповещению как военных подразделений, так и мирного населения. В октябре вокруг Москвы и многих важных объектов страны были установлены радиолокационные станции, входившие в систему ПВО.

Немалую роль сыграла радиосвязь и в блокадном Ленинграде.

*Звучит в записи звук метронома.*

С 6 сентября 1941 г. Центральное радиовещание начало передачи из осажденного Ленинграда, которые продолжались все 900 дней блокады.

Для оповещения ленинградцев о вражеских атаках на улицах города было установлено 1500 громкоговорителей. Кроме того, сообщения транслировались через городскую радиосеть. Сигналом тревоги стал звук метронома: его быстрый ритм означал начало воздушной атаки, медленный – отбой. Радиовещание в блокадном Ленинграде было круглосуточным. В городе действовало распоряжение, запрещающее отключать радиоприемники в домах. Дикторы радио рассказывали о ситуации в городе. Когда прекратилось вещание радиопередач, стук метронома все равно продолжал транслироваться в эфире. Его стук называли живым биением сердца Ленинграда.

Вся страна узнала о подвиге сержанта батальона связи И. С. Новикова, который, исправляя поврежденную линию связи, был смертельно ранен, но сумел зажать в зубах концы поврежденной линии, не допустив обрыва связи. Сержант был посмертно награжден орденом Красного Знамени.

Радиосвязь сыграла неоценимую роль в организации и руководстве партизанским движением, координацией действия партизанских штабов с частями Армии и Флота. Ее обеспечивали радиолюбители-коротковолновики, служащие в партизанских отрядах, где телефонная связь была практически невозможна. В 1942 г. специально для партизанских частей были созданы экономичные переносные легко маскируемые радиостанции с автономным питанием.

Особая роль принадлежала специальным подразделениям радиопомех, с помощью которых велось круглосуточное наблюдение за важнейшими радиосетями противника, выявлялись основные и запасные частоты вражеских радиостанций. С середины 1943 г. специальные самолеты–постановщики помех успешно противостояли действиям немецкой авиации. Радиопомехи не только нарушали управление немецкими войсками и подавление средств связи, но и осуществляли радиодезинформацию и радиодемонстрацию на ложных участках сосредоточения войск. Так во время окружения 6-й полевой армии Паулюса под Сталинградом для дезинформации штаба армии была выделена специальная радиостанция с позывными войск Манштейна, пытавшихся деблокировать окруженную группировку противника. Командующий группой войск, защищавших Кенигсберг, генерал-полковник Ляш, взятый в плен, показал: «...эффективные действия забивающих средств русских не давали возможности использовать радиосвязь, и мои действия не могли координироваться ставкой верховного главнокомандующего. Это послужило одной из причин моей капитуляции».

Исключительно напряженной и ответственной была работа военных радиостов во время Берлинской операции, они обеспечивали многоканальную радиосвязь.

*Ведущий:* Мчатся по стальным магистралям поезда. А рядом с ними, то опускаясь, то поднимаясь, тянутся подвешенные на столбах-опорах провода; в специальных траншеях уложены многожильные, покрытые надежной броней кабели бегут от тарелок-антенн невидимые линии радиорелейной связи, пролегли каналы связи от искусственных спутников Земли, светятся экраны телевизоров.

Все это – средства связи современного железнодорожного транспорта. Они надежно связывают его штаб – Министерство путей сообщения – со всеми железными дорогами, отделениями дорог и станциями, а станции, отделения и дороги – друг с другом.

*Сообщение группы студентов «Радиосвязь на железнодорожном транспорте». Обучающиеся данной группы при сборе информации посетили железнодорожную станцию Лихая и на практике познакомились с различными видами радиосвязи.*

Непрерывно по линиям железнодорожной связи идут огромные потоки информации, помогающей четко управлять работой сложного, протянувшегося

ся на многие десятки тысяч километров транспортного конвейера.

Сегодня немислимо представить железные дороги без четко действующей связи – они без нее попросту останутся. А начиналась связь на наших железных дорогах так.

В 1852 году под руководством коллежского советника Якоби был устроен электромагнитный телеграф с подземной проводкой при Петербурго-Московской железной дороге. В 1888 году, были проведены первые опыты применения на железных дорогах телефонной связи. Так связь делала свои первые робкие шаги на железнодорожном транспорте.

После войны началась радиофикация железнодорожного транспорта. Транспорт получил специальную железнодорожную радиостанцию ЖР-1, простую по конструкции, не чувствительную к тряске, к воздействию высокой температуры, влажности. Благодаря этой радиостанции оказалось возможным установить радиосвязь маневрового диспетчера с машинистами маневровых паровозов.

Радио с конца военных 1940-х годов начало обслуживать сортировочные станции, оно впервые связало машиниста поездного паровоза с диспетчером, с командирами транспорта и повысило безопасность движения.

В 1948 году работники связи Сталинской дороги положили начало патристическому движению железнодорожников, основной целью которого стала радиофикация железных дорог. Сплошная радиофикация была закончена в 1950 году.

Прошли годы, десятилетия, железные дороги ушли далеко вперед по пути своего развития, и средства связи вместе с ними. Теперь, помимо телефона и телеграфа, на железных дорогах широко используются телевидение, радио, радиорелейная и космическая связь.

Железнодорожная связь предназначена для передачи приказов и распоряжений по оперативному руководству многоотраслевым и сложным хозяйством железных дорог, протянувшимся на многие тысячи километров.

Особенно необходима надежная связь работникам, организующим движение поездов. Она помогает им своевременно отправлять и принимать поезда, расформировывать и формировать составы, руководить работой станций, лучше использовать локомотивы, вагоны, путевые и погрузочно-разгрузочные машины и механизмы. Она же повышает безопасность движения поездов, пропускную и провозную способность линий.

Для решения каждой из этих задач – своя связь.

На сети РЖД применяются следующие виды проводной связи:

- поездная диспетчерская – для переговоров поездного диспетчера с дежурными по станциям, входящих в его диспетчерский круг
- поездная межстанционная – для переговоров дежурных двух соседних раздельных пунктов
- постанционная – для служебных переговоров работников станций между собой и передачи телеграмм на линейные станции в пределах отделения дороги
- линейно-путевая – для переговоров работников дистанции пути

- магистральная – для связи РЖД с управлениями дороги и дорог между собой
- дорожная – для служебной связи между управлением дороги и отделениями, крупными станциями, депо и между собой
- местная станционная – для общей служебной связи работников станции
- информационная – для передачи на сортировочную станцию сведений о подходе поездов
- энергодиспетчерская – для связи энергодиспетчера с тяговыми подстанциями и дежурными по станциям участка.
- Кроме проводной связи, на железных дорогах используется также радиосвязь:
  - станционная — для переговоров работников службы движения на станции по вопросам организации перевозочного процесса.
  - поездная — для переговоров машинистов локомотивов, находящихся на участке с дежурными по станциям и поездным диспетчером.
  - маневровая — для ведения местных переговоров машинистов локомотивов, технических работников, обслуживающих станцию или узел.

Первым видом беспроводной связи на железных дорогах стала станционная радиосвязь. Она соединила маневрового диспетчера, дежурных по паркам и горке с машинистами маневровых и горочных локомотивов. Позже появилась поездная радиосвязь, связавшая поездных и локомотивных диспетчеров, а также дежурных по станциям с машинистами поездных локомотивов, ведущих составы от станции к станции.

Еще позже появились портативные радиостанции — радиы у списчиков вагонов, у путейцев, связистов и электрификаторов, занятых ремонтом, а также у составителей поездов.

Последнее достижение в радиофикации железнодорожного транспорта единая система радиосвязи под названием «Транспорт». Она дополняет ранее действующую радиосистему, но исключает помехи, возникающие в железнодорожных узлах, где пересекаются несколько линий, помогает машинистам связываться с ремонтными бригадами, работающими на перегонах, дежурными по станциям и переездам, машинистами локомотивов встречных поездов. Она же используется и для телеуправления локомотивами.

В систему «Транспорт» входят также ремонтно-оперативная радиосвязь и радиосвязь внутри фронта работ. Первая обеспечивает контакт руководства дистанции пути, сигнализации со своими подразделениями, работающими на перегонах и станциях. В свою очередь руководители этих подразделений могут разговаривать по радио с машинистами локомотивов, дежурными по станциям и поездными диспетчерами. Вторая предназначена для путевых машинных станций, восстановительных и пожарных поездов, бригад по ремонту и текущему содержанию пути, энергосетей, устройств автоматики и связи. Она помогает лучше организовать работу, используется для своевременного оповещения о приближении поезда.

И, наконец, радиосвязь бригадира пассажирского поезда с дежурными



билетных касс. Благодаря ей сведения о свободных местах в поезде и другая информация своевременно поступают на попутные станции.

На железнодорожном транспорте применяются также установки звукофикации и радиотрансляции в поездах, громкоговорящие установки на сортировочных горках, на вокзалах и пассажирских платформах.

Все виды связи помогают железнодорожникам организовать четкую и бесперебойную работу огромного железнодорожного конвейера. Дело не только в том, что у нас все поезда дальнего следования обслуживаются радио, и пассажиры, находясь в пути, не теряют ни на минуту связи со всеми, самыми отдалёнными уголками великой страны.

*Ведущий:* Несмотря на широкое распространение телевидения и сети Internet, радио по-прежнему имеет довольно большую популярность среди населения. И в наше время работает огромное количество радиостанций, применяющихся как в качестве средств массовой информации, так и в культурно-развлекательных целях.

*Сообщение группы студентов на тему «Радио в современном мире»*

Радио – по праву одно из величайших изобретений человечества, позволившее преодолеть пространственные барьеры между людьми, отправлять и получать информацию на огромные расстояния практически мгновенно.

Порядка 25 лет назад в США был проведен социологический опрос о современных «чудесах мира», первое место в котором получило радио. Только представьте, насколько сильно в те годы будоражило сознание людей возможность мгновенной передачи информации на немыслимые расстояния без применения проводов. Благодаря радио производились перелеты через полюс, проводились передачи данных между исследовательскими центрами и группами научных экспедиций в самых отдаленных уголках мира. Именно благодаря изобретению радио появилось современное радиовещание и телевидение, позволившее людям, не имеющим доступа к театрам или операм, слушать любимые классические произведения, находясь в сельской глубинке.

Но, как известно, прогресс не стоит на месте, и радио находит все новые применения. Так, например, радиоволны применяются для радиоуправления, радионавигация, определение местоположения объектов в пространстве, которое широко применяется в военной и промышленной сфере.

Сегодня средствами радиосвязи оснащены все виды самолётов, морских и речных судов, научные экспедиции. Всё более широкое развитие находит диспетчерская связь на железных дорогах, на стройках, в шахтах. Космическая связь преодолевает огромные расстояния, с её помощью мы получаем ценную информацию.

К 2001 год в России было уже около 120 радиостанций. В 2000 году было создано множество коммерческих радиостанций, которые с успехом функционируют и до сих пор. Это «Русское радио», «Радио ретро», «Авторadio» и многие другие очень популярные в наши дни станции.

*Ведущий:* Уважаемые студенты и гости, наше мероприятие подходит к концу, и в заключении хотелось бы узнать:

- Какие радиостанции вызывают наибольший интерес у вас?
- Как часто и где обычно вы слушаете радио?

- Что именно вы любите слушать по радио?

**СПИСОК ЛИТЕРАТУРЫ**

1. Изобретение радио. Кто был первым? // Журнал «Наука и жизнь». – № 3. – 2006.
2. Календарь памятных дат: классные часы на патриотические темы. 5-11 классы / сост. И.И. Варакина, С.В. Парецкова. – Волгоград: Учитель, 2007. – 167 с.
3. Сайт <https://ru.wikipedia.org/>

**Сафонова Валентина Михайловна,  
Семенова Надежда Ивановна,  
Фотикова Ирина Викторовна,**

*преподаватели,  
ГАОУ КО СПО Калужский медицинский колледж,  
г. Калуга*

**КОНФЕРЕНЦИЯ «ЗДОРОВЫЕ ПОЧКИ – ДОЛГАЯ ЖИЗНЬ»**

**Ц**ели конференции:

• эффективное взаимодействие и профессиональное общение студентов специальности «Лабораторная диагностика» и «Фармация» с врачами, коллегами, пациентами;

• закрепление профессиональных компетенций по специальности «Лабораторная диагностика» и «Фармация» при решении ситуационных задач, связанных с профессиональной деятельностью специалистов;

• закрепление и расширение знаний по теме.

**Актуальность конференции:**

Для максимально эффективного оказания медицинской помощи населению важно уделять внимание обучению специалистов (лабораторных техников и фармацевтов) конструктивному диалогу, взаимопониманию между специалистами разных специальностей, в том числе и с врачами, а также профессиональному общению с пациентами.

Для этого, в конференцию, с целью обучения специалистов, включена ролевая игра и ситуационная задача. Это дает возможность комплексно представить ситуацию с момента постановки диагноза врачом, проведением лабораторного исследования, подтверждения диагноза врачом, назначения лечения, отпуска лекарственных средств из аптеки, консультация по приему лекарств.

**Задачи конференции:**

• показать взаимосвязь работы врача, лабораторного техника и фармацевта, раскрыв роль в лабораторного техника и фармацевта, с учетом компетентностного подхода;

• развивать у студентов чувство личной ответственности за выполненную работу;

• развивать осознание значимости выбранной профессии.

**Участники мероприятия:**

студенты выпускных групп специальности «Лабораторная диагностика» и «Фармация».

**Ведущие:** Петрова В., гр. ЛТ 041, Разоренов В., гр. ЛТ 041

**Присутствовали:** студенты 1,2,3 курсов отделения «Фармация» и «Лабораторная диагностика», заведующая отделением С.Н.Сашина, методист колледжа Е.В.Лаврова, психолог и преподаватели колледжа.

**Оборудование:**

рефераты студентов на тему «Здоровые почки – долгая жизнь», таблица строения почек, имитация рабочего места для лабораторных исследований, фармацевта первостольника, врача – уролога, образцы лекарственных средств, гербарий лекарственных растений, применяемых в комплексной терапии урологических заболеваний, набор лабораторного оборудования для исследования мочи, бланки анализа мочи, рецептурные бланки, мультимедийная установка.

**Структура конференции:**

I. Организационный момент.

II. Вступительная часть. Приветствие ведущих.

III. Основная часть: сообщения студентов, стихотворение, миниатюра профессиональной направленности: прием врача – уролога, в клинической лаборатории, демонстрация клинических лабораторных исследований мочи, демонстрация лекарственных средств, при различных заболеваниях почек.

IV. Подведение итогов.

**Сценарий к конференции:**

**«Здоровые почки – долгая жизнь»**

I. **Организационный момент.** Звучит музыка. На экране показан слайд с эпиграфом Торо: «Судите о своем здоровье по тому, как вы радуетесь утру и весне». В зале присутствуют гости и участники конференции.

**II. Вступительная часть. Приветствие ведущих.**

**Первый ведущий** (Петрова Виктория): Добрый день! Мы, ведущие **Петрова Виктория и Разоренов Вячеслав**, рады приветствовать всех собравшихся в этом зале на научно – практическую конференцию.

**Второй ведущий** (Разоренов Вячеслав): Во всем мире с 2006 года, во второй четверг марта отмечается Всемирный День почки. В России этот день до 2010 года он не имел Всероссийского масштаба. Впервые в нашей стране 11 и 12 марта 2010 года в Коломне проведен форум «Здоровье нации – наше общее дело». В работе форума принимали участие более 300 человек.

**Первый ведущий** (Петрова Виктория): В этом году исполняется пять лет, как этот День имеет Всероссийский характер. В связи с этим, тема нашей конференции: «Здоровые почки – долгая жизнь». Вашему вниманию для обсуждения предлагаются вопросы этиологии, патогенеза, методы лабораторной диагностики, основные направления лечения, группы лекарственных средств, используемые в комплексной терапии следующих заболеваний: **пиелонефрит, гломерулонефрит, нефрит, почечная недостаточность, мочекаменная болезнь.**

**Второй ведущий** (Разоренов Вячеслав): В конференции участвуют студенты 4 курса 2 специальностей: «Лабораторная диагностика» и «Фармация».

В зале присутствуют студенты 1, 2 и 3 курсов специальностей «Лабораторная диагностика» и «Фармация». Их познания в данной области различны. Я предлагаю сначала посмотреть миниатюру «Студент – первокурсник на

приеме у врача».

**Миниатюра**

**В кабинете врача.**

**Студент (Чайка Илья):** Здравствуйте, доктор!

**Врач (Русских Екатерина):** Здравствуйте! Проходите, что вас беспокоит?

**Студент:** Доктор, у меня появились боли в области поясницы, я не знаю, в чем причина. Мне тяжело наклоняться, ходить.

**Врач:** Так, повернитесь ко мне спиной (доктор постукивает по спине в области расположения почек). Все понятно, вас беспокоят почки!

**Студент:** Почки? Что это такое?

**Врач:** Вы, что, не знаете, что такое почки?!

Далее врач рассказывает о значении почек в организме.

**Студент:** Выходит, что почки должны быть здоровыми, чтобы организм нормально функционировал?! Расскажите мне более подробно о почках.

**Врач:** Почки – это парный орган темно – красного цвета, массой 120-200

г.

Рассказ врача о расположении почек в организме.

**Студент:** А из чего состоят почки?

**Врач:** Давайте посмотрим на таблицу.

Рассказ врача о строении почек.

**Студент:** А из чего же и как образуется моча?

**Врач:** Рассказ врача о мочеобразовании.

**Студент:** Доктор, а сколько мы выделяем мочи в сутки?

**Врач:** В среднем, здоровый человек выделяет конечной мочи 1,5-2 литра в сутки. А первичной мочи в сутки образуется 150-180 литров.

**Студент:** Спасибо, доктор, но что, же мне делать сейчас, когда они болят?

**Врач:** Я выпишу вам направление на общий анализ мочи. Вам необходимо сдать мочу на анализ в клиническую лабораторию, и на основании результатов я установлю диагноз и назначу лечение.

**Студент (выйдя из кабинета врача):** Еще нет 10 часов, и я успеваю сдать анализ – отлично! (направляется в лабораторию)

**В лаборатории.** За столом сосредоточенно работает медицинский лабораторный техник (Иванова Мария).

**Студент:** Анализ можно сдать?

**Лаборант:** Пожалуйста, оставьте вот здесь.

**Студент:** сдает анализ мочи.

**На следующий день наш студент вновь пришел на прием к врачу.**

**Студент:** Добрый день! Я выполнил все ваши рекомендации. Боль не проходит. Скажите, результаты анализа готовы?

**Врач:** Да. Учитывая показатели мочи на основании результатов анализа вам выставляется диагноз – пиелонефрит (врач дает рекомендации по лечению). Вот вам рецепт. Через 7 дней вы должны повторить анализ мочи.

**Студент:** Доктор! Скажите, пожалуйста, что это за заболевание и чем оно опасно?

**Врач:** Подробно о данном заболевании расскажет аспирант Идеатуллина

Зера (доклад о пиелонефрите).

**В аптеке.**

Студент подает фармацевту рецепт.

**Фармацевт** (Пильщикова О.) принимает рецепт на лекарственное средство, выписанное врачом, рассказывает о препаратах, применяемых в комплексной терапии лечения пиелонефрита.

**Первый ведущий:** Знакомая нам всем история.

Заболевания почек - одна из актуальных проблем современной медицины. Нередко они протекают бессимптомно, человек обращается к специалисту, когда патология уже развилась. Как же классифицируются данные болезни?

**Второй ведущий:** Нефрологические заболевания делятся на две группы: острые и хронические. К *острым* относятся гломерулонефрит, острый неосложненный пиелонефрит, острое поражение почек. К *хроническим* - диабетическое поражение почек, хроническая почечная недостаточность как исход заболеваний почек, гипертензивная нефропатия.

**Первый ведущий:** В группу риска по заболеваниям почек и мочеполовой системы попадают: мальчики в возрасте до 3 лет, болеющие пиелонефритом, женщины всех возрастных групп, так же болеющие пиелонефритом, мужчины пожилого возраста.

**Второй ведущий:** В последние 20 лет значительно изменилась структура заболеваний почек. Количество больных острыми гломерулонефритами снизилось, а распространенность пиелонефритов и нефропатий увеличилась.

**Первый ведущий:** Мы приглашаем следующего участника конференции – Голубеву Юлию с докладом о гломерулонефрите (доклад о гломерулонефрите, причинах возникновения и профилактике).

**Второй ведущий:** Фармацевт Пильщикова Оксана расскажет о применении лекарственных средств при данной патологии.

**Первый ведущий:** Следующий докладчик – Хохрова Ульяна. Она расскажет о нефрите.

**Второй ведущий:** О том, какие препараты существуют для лечения нефрита, расскажет фармацевт Соломатина Юлия.

**Первый ведущий:** Чем опасна почечная недостаточность? Об этом сообщит Рябик Екатерина.

**Второй ведущий:** Разработаны препараты, позволяющие лечить данное заболевание. О них расскажет Пильщикова Оксана.

**Первый ведущий:** Последнее заболевание, которое мы рассмотрим в рамках нашей конференции – мочекаменная болезнь. Мы приглашаем Идеатуллину Зеру.

**Второй ведущий:** Соломатина Юлия расскажет о применении лекарственных средств в комплексной терапии лечения мочекаменной болезни.

**Первый ведущий:** Сегодня мы рассмотрели наиболее встречаемые заболевания почек, но существуют и другие. На следующей конференции мы продолжим данную тему. В заключении, послушайте о том, как предупредить заболевания? (Даются рекомендации).

**Второй ведущий:** На какие симптомы должен обратить внимание чело-

век, страдающий микробно-воспалительным заболеванием мочевого тракта?

Присутствующие в зале отвечают на поставленный вопрос.

В любом случае, мы рекомендуем сделать анализы мочи и крови, чтобы понять направление дальнейших исследований.

Конференция окончена и вашему вниманию предлагаем фрагмент передачи «Жить здорово!».

**Первый ведущий:** Таким образом, в ходе конференции вы проследили взаимосвязанную работу врача, лабораторного техника и фармацевта при решении профессиональных задач. Кроме того, будущие специалисты, студенты 4 курса, показали степень готовности к профессиональной деятельности и овладение профессиональными компетенциями.

Мы надеемся, что данная конференция поможет вам в овладении профессией. Желаем вам здоровья! Всего доброго! До свидания!

#### **СПИСОК ЛИТЕРАТУРЫ**

1. Вебер В.Р., Швецова Т.П. *Лабораторные методы исследования. Диагностическое значение: Учеб пособие.* – М.: ООО «Медицинское информационное агентство», 2008. – С. 496.
2. *Здоровый образ жизни: Учебное пособие*, Пискунов В.А., Максинаева М.Р., Тупицына Л.П., Егорова Т.И., Айриян Э.В., Прометей, 2012. – С. 86.
3. Машковский М.Д. *Лекарственные средства. Пособие для врачей.* – 16-е изд., М.: Новая волна, 2016. – С. 1216
4. *Основы медицинских знаний и здорового образа жизни: Учебное пособие*, Айзман Р.И., Рубанович В.Б., Суботялов М.А. Сибирское университетское издательство, 2010. – С. 214.
5. *Практическая урология. Руководство для врачей / под ред. П.В. Глыбенко, Ю.Г. Аляева.* – М.: Медфорум, 2012. – С. 352.
6. *Урология: Учеб. Пособие для студ. ВУЗ/С.Х. Аль-Шукри, Р.Э. Амдий, Ю.А. Бобков и др.; Под ред. С.Х. Аль – Шукри и В.Н. Ткачука.* – М.: ИЦ «Академия», 2005. – С. 448.

**Шановалова Елена Николаевна,**

*руководитель физического воспитания,  
ГБОУ ВО МО Международный университет  
природы, общества и человека «Дубна»,  
Колледж государственного университета «Дубна»  
г. Дубна, Московская область*

#### **СПОРТИВНО-МАССОВОЕ МЕРОПРИЯТИЕ «ДЕНЬ ЗДОРОВЬЯ»**

**В**семирный день здоровья – праздник, который ежегодно отмечается во всем мире. В этот день во многих учебных заведениях проходят различные спортивные и пропагандистские мероприятия, ориентирующие молодежь на правильный, здоровый образ жизни. В Колледже государственного университета «Дубна» существует традиция отмечать День здоровья в первую неделю сентября, когда учащиеся только вышли на учебу и полны сил и энергии. Формат мероприятия – спортивные соревнования, в которых задействованы все учащиеся и преподаватели.

Ежегодно к подготовке и проведению мероприятия подключаются не только студенты, но и все преподаватели, каждый из которых отвечает за оп-

ределенный этап праздника. Такая совместная работа объединяет и способствует развитию и укреплению межличностных отношений и связей с общественностью. Мы стараемся не ограничивать учащихся как во время подготовки праздника, так и во время участия в нем.

**Организационный этап**

Цель: воспитание поколения, стремящегося к здоровому образу жизни, посредством вовлечения студентов в спортивное движение, привлечение студентов колледжа к систематическим занятиям физической культурой и спортом.

Задачи:

- способствовать формированию у учащихся представления о ведении правильного, здорового образа жизни;
- заинтересовать учащихся изучением вопросов здоровья, правильного питания и необходимости иметь хорошую физическую форму;
- пропагандировать здоровый образ жизни и занятия спортом;
- способствовать развитию таких навыков и умений, как выносливость, ловкость, сила воли, ловкость и др.;
- преодоление барьера в общении учащихся между собой и укрепление дружеских связей, а также повышение эмоционального уровня и снятие стресса;
- привлечь внимание учащихся к различным видам спорта и выявить лучших для участия в городских и областных спартакиадах и соревнованиях.

Участники праздника: преподаватели и все учащиеся колледжа: учащиеся, имеющие основную медицинскую группу здоровья, участвуют в соревнованиях, а студенты, которые не могут по медицинским показаниям принимать участие в спортивных играх, занимаются организационной работой, собирают группу поддержки, рисуют плакаты, следят за инвентарем.

Предварительная подготовка:

- написание сценария праздника;
- оформление спортивного зала и спортивной площадки, совместная работа преподавателей и студентов;
- подготовка необходимого спортивного инвентаря для проведения соревнований.

Организация проведения соревнований возлагается на руководителя физического воспитания, педагога-организатора, заместителя руководителя по учебно-воспитательной работе.

Содержание праздника «День здоровья» может включать в себя спортивные соревнования по различным видам спорта, спортивные игры, эстафеты, тир и т.д. и определяется руководителем физической культуры совместно со всем преподавательским составом колледжа.

Праздник «День Здоровья» проходит на спортивной площадке или в спортивном зале, если не позволяют погодные условия. На время проведения соревнований все учащиеся освобождаются от учебных занятий. По окончании праздника проходит награждение не только участников игр, но и всех студентов, которые проявили себя при подготовке мероприятия.

**План проведения праздника «День Здоровья» в Колледже государст-**

**венного университета «Дубна» 11 сентября 2014 года**

1. Торжественное открытие праздника: сбор всех учащихся и организаторов на стадионе в 14.00, торжественная линейка, выступление руководителя, мини-представление студентов на тему: «Мы выбираем здоровье».

2. Далее слово переходит к руководителю физического воспитания, который рассказывает коротко о формате соревнований и озвучивает список команд (каждая группа учащихся – команда). Учащимся дается минута на то, чтобы выбрать капитана, а также озвучить название своей команды. После чего капитанам выдается маршрутный лист со всеми этапами соревнований. Этапы состоят из эстафет с предметами и заданиями. Этапы распределены таким образом, чтобы команды не собирались все вместе на одном этапе, а были распределены по разным этапам. Команда победителей определяется по наименьшей сумме очков-мест.

### **Описание этапов**

#### **1. Челночный бег**

На данном этапе участникам команды необходимо проявить быстроту и ловкость, а также умение работать в команде. Команда выбирает 8 человек, которые по очереди должны добежать до кубика, взять его и вернуться на старт, передав эстафету следующему участнику. Кубики расставлены на расстоянии 5 метров друг от друга. Преподаватель, ответственный за этап, следит за тем, чтобы студенты обязательно передавали эстафету касанием руки другого участника команды. Когда последний кубик окажется в команде, время останавливается и ответственное лицо заносит его в маршрутный лист команды.

#### **2. Полоса препятствий**

На данном этапе участники команды должны грамотно распределить свои силы для прохождения всей полосы препятствий, которая включает в себя 5 заданий, которые разрабатывает руководитель физического воспитания, учитывая физические возможности учащихся. В данном случае полоса состояла из заданий на разные группы мышц: бег с препятствиями, бросание мячей в ведро (на меткость), прыжков на скакалке, упражнений с гантелями. Участвуют все игроки команды, после того, как последний студент пересечет финишную черту, время останавливается и заносится в маршрутный лист.

#### **3. Скакалка**

Участвует вся команда. Каждый участник прыгает на скакалке ровно 1 минуту. После этого ответственный за этап складывает количество прыжков всех студентов. Команда, «напрыгавшая» в сумме большее количество раз, получает первое место на этапе.

#### **4. Прыжки в длину**

Необычность данного этапа заключается в том, что необходимо за меньшее количество прыжков преодолеть определенное расстояние. Каждый следующий участник начинает прыгать с того места, где закончил предыдущий.

Выигрывает команда, преодолевшая фиксированное расстояние за меньшее число прыжков.

#### **5. Эстафета с мячом**

На данном этапе участвуют все игроки команды. Каждый игрок должен



вести мяч, обходя все препятствия, а затем вернуться на старт, после чего следующий участник выбегает и делает то же самое. Время останавливается после того, как последний участник вернется на старт. Сбивать препятствия мячом или ногами запрещается. [2; с.72].

### **6. Конкурс капитанов**

Конкурс капитанов может быть любым и, как правило, является заключительным этапом для всех команд. В данном случае капитанам предлагалось пробежать на скорость 100 метров. Капитан, пробежавший быстрее остальных, приносит своей команде первое место на этапе.

### **7. Бег с обручами**

Участвует вся команда. Первый участник бежит в обруче до стойки, огибает ее и бежит обратно, передает обруч следующему и так до последнего участника. Ответственный за этап следит за тем, чтобы участники крутили обруч во время бега. Если обруч падает, студент должен остановиться, поднять его и продолжить с того же места. Время останавливается, когда последний участник возвращается назад. [3; с.76].

### **8. Попади в цель**

Команда выбирает троих самых метких участников, которые по очереди выполняют метание теннисного мяча по цели 60\*60 см с расстояния 7 метров, можно использовать баскетбольный щит.

После того, как команда проходит все 8 этапов, капитан сдает судейской бригаде маршрутный лист, на котором указаны результаты всех 8 этапов и стоят подписи ответственных лиц. Далее судьи удаляются для подсчета очков, а команды отдыхают, обсуждают праздник, делятся эмоциями.

### **Заккрытие праздника и награждение команд**

Все собираются на стадионе, где подводятся итоги соревнований, награждение команд и особо отличившихся студентов в различных номинациях. После чего всем студентам и преподавателям предлагается пройти в столовую для торжественного чаепития.

### **Выводы**

День здоровья – это праздник не только для студентов, но и преподавателей. В период подготовки к мероприятию студенты учатся взаимодействовать друг с другом, выстраивать дружеские отношения, слушать друг друга, а преподаватели раскрывают своих студентов с новых сторон, узнают их возможности и способности. День здоровья, проведенный по данному сценарию, позволит студентам снять эмоциональное напряжение, научиться работать в команде, а главное – понять, насколько важно быть в хорошей физической форме и вести здоровый образ жизни!

### **СПИСОК ЛИТЕРАТУРЫ**

1. Гуревич, И. А. *Физическая культура и здоровье. 300 соревновательно-игровых заданий [Электронный ресурс]: Учебно-методическое пособие / И.А. Гуревич. – Минск: Вышэйшая школа, 2011. – 349 с. // ЭБС «Знаниум»:* <http://znaniium.com/bookread.php?book=507251#none>. – Режим доступа: ограниченный по логину и паролю
2. Никитина, В.В. *300 лучших игр для детских праздников [Текст]: Сборник. – М.: РИПОЛ классик: Дом. XXI век, 2010. – 224 с.*
3. *Подвижные игры. Практический материал [Текст]: Учебное пособие для студентов ВУЗов и ССУЗов физической культуры. – М.: СпортАкадемПресс, 2014. – 282 с.*

*Ялышева Татьяна Анатольевна,  
преподаватель русского языка и литературы,  
ГБОУ ВО МО «Международный университет  
природы, общества и человека «Дубна»,  
Колледж государственного университета «Дубна»,  
г. Дубна, Московская область*

**ЛИТЕРАТУРНАЯ ГОСТИНАЯ, ПОСВЯЩЕННАЯ ТВОРЧЕСТВУ  
С.А. ЕСЕНИНА «ОН СТОЛЬКО ПЕСЕН ПОДАРИЛ...»**

**Ц**ель мероприятия: расширить представления студентов колледжа о творчестве С.А. Есенина. Задачи: 1) развить способность к сопереживанию (развивающая); 2) использовать содержание языкового материала для умственного, эстетического, нравственного воспитания студентов (воспитательная). Оборудование: проектор, колонки, экран. Тексты произведений С.Есенина, музыкальное сопровождение взяты из Интернет-источников.

**Ход мероприятия:**

Звучит песня «Отговорила роща золотая».

**Слово учителя.** «Две даты: 3 октября 1895 года – 28 декабря 1925 года. Первая – дата рождения, вторая – смерти. 30 прожитых поэтом на этой земле лет... Много это или мало? В Закавказье, где Есенин не раз бывал, в старину говорили: «30 лет человек должен учиться, 30 – путешествовать и 30 – писать, рассказывая людям все, что он увидел, узнал, понял».

Есенину было отпущено в три раза меньше. Его судьба – подтверждение другого старого изречения: «Жизнь ценится не за длину». Однако то, что он дал литературе – это очень много, это целый мир, это задушевная песнь о великом и вечном – о России». [2]

**Видеоряд** и стихи С. Есенина в исполнении С. Безрукова.

**Слово учителя.** Как глубоко и самозабвенно надо было любить свою Родину, чтобы сказать так предельно искренне о ней:

*Гой ты, Русь моя родная,  
Хаты – в ризах образа...  
Не видать конца и края –  
Только синь сосет глаза. [1]*

Из автобиографии поэта. «Стихи я начал писать рано, лет девяти, но сознательное творчество отношу к 16-17 годам...»

«Дальше поэт рассказывает о его встрече с А. Блоком: «Когда я смотрел на Блока, с меня капал пот, потому что в первый раз видел живого поэта».

Блок явно заинтересовался молодым стихотворцем, его несомненным талантом. В дневнике он сделал запись следующего содержания: «9 марта 1915 года. Днем у меня был рязанский парень со стихами. Стихи свежие, чистые, голосистые...»[2]

*О Русь, малиновое поле  
И синь, упавшая в реку,  
Люблю до радости и боли  
Твою озерную тоску... [1]*

**Слово учителя.** «Родина для Есенина была началом всех начал. Даже имя ее он произносил с восхищением: «Россия... Какое хорошее слово.. и

«роса», и «сила», и «синее что-то...» Это им сказано: «Нет поэта без Родины». Для нее он берег самые заветные эпитеты». [2]

**Слово учителя.** Сергей Есенин – блестящий мастер пейзажной лирики. Все богатство словесной живописи у него подчинено единственной цели – дать читателю почувствовать красоту и животворящую силу природы, такую же, как на полотнах пейзажистов.

**Ученик.** В стихах Есенина запечатлен прекрасный облик нашей Родины и тогда, когда

*Нивы сжаты, рощи голы,  
От воды туман и сырость.  
Колесом за сини горы  
Солнце тихое скатилось.*

и тогда, когда она превращается в  
*Несказанное, синее, нежное...  
Тих мой край после бурь, после гроз.  
И душа моя – поле безбрежное –  
Дышит запахом меда и роз... [1]*

**Слово учителя.** С Родиной связана лучшая метафора Есенина – «страна березового ситца». Природу России поэт всегда воспринимал очень чутко, как истинный русский человек, очеловечивал ее: «Спит черемуха в в белой накидке», «Словно белою косынкой подвязалась сосна», «Отговорила роща золотая березовым, веселым языком».

**Слово учителя.** По ритмике стихи Есенина очень близки русским народным песням. Они очень напевны, мелодичны. И не случайно на музыку положены многие стихотворения поэта.

**Видеоряд** и песня на стихи С. Есенина «Я по первому снегу бреду».

**Ученик.** Пейзажная лирика. В древних мифах человек уподоблялся дереву, поэтому не случайно поэтический образ ведет к сравнению слова с листвою: «Как дерево роняет листья, так я роняю грустные слова...»

**Видеоряд** и песня на стихи С. Есенина «Клен ты мой опавший».

**Слово учителя.** Поэт счастлив, что жизнь его одарила любовью к женщине, что он испытал радость быть любимым. Об этом он говорит по-разному в разные жизненные периоды.

Ученик читает наизусть стихотворение «Письмо женщине».

**Слово учителя.** Стихи, обращенные матери. Сколько русских поэтов обращались к этой священной теме... И только, пожалуй, Есенину и Некрасову удалось со всей непосредственностью и теплотой передать в стихах сыновье чувство к матери.

**Видеоряд** и песня на стихи Есенина «Письмо матери».

**Слово учителя.** Когда-то поэт мечтал о том, что ему поставят памятник в Рязани и он станет знаменитым. Так и случилось. Русский поэт известен во всем мире.

**Ученик** читает стихотворение Н. Бархатовой, посвященное С. Есенину.

*Он столько песне подарил  
Своей березовой Отчизне.  
И сам себя приговорил,*

Решив, что не достоин жизни.

И, суд неправедный верша,  
Сам захлебнулся в звездной сини,  
А звонкая его душа  
Пошла скитаться по России.

Гореть березовой свечой  
И гроздью ягод-кровоочин,  
То петь малиновкой лесной,  
То плакать вербой у обочин.

Пошла в рязанские леса,  
Пошла в просторы ветровые,  
Где молодые голоса  
Поют стихи его живые.

Там рожь созревшую опять  
Ладонью доброй гладит лето,  
Как в детстве ласковая мать  
Златые волосы поэта.

И он, как к матери родной,  
К своей Отчизне припадает,  
Звеня бессмертной строкой,  
Ее на жизнь благословляет.

**Видеоряд** и песня на стихи Есенина «Мне осталась одна забава».

#### СПИСОК ЛИТЕРАТУРЫ

1. <http://feb-web.ru/feb/esenin/texts/es1/es1-083-.htm> (режим открытого доступа)
2. [http://prestig-konkurs.ru/koncept/yalysheva\\_ustnyj\\_zhurnal\\_posvjashhjonnyj\\_tvorchest.doc](http://prestig-konkurs.ru/koncept/yalysheva_ustnyj_zhurnal_posvjashhjonnyj_tvorchest.doc) (режим открытого доступа)

**Яндимирова Галина Никандровна,**

учитель начальных классов,  
МБОУ «Елеевская СОШ»,  
с. Елеево, Республика Марий Эл

#### МЕРОПРИЯТИЕ «ДО СВИДАНИЯ, АЗБУКА»

**Ц**ели: в игровой форме закрепить изученные буквы, полученные знания, умения, навыки

#### **Задачи:**

- закрепить знания детей о гласных и согласных звуках и буквах;
- развивать познавательный интерес;
- воспитывать любовь и уважение к старшим;
- прививать любовь к чтению и навыки культурного общения;
- способствовать раскрытию талантов у детей.

#### **Формировать УУД:**

**Личностные УУД:** развитие этических чувств, доброжелательности, от-

зывчивости, понимания и сопереживания чувствами других людей.

*Регулятивные УУД:* сформирование умения под руководством учителя начинать и выполнять действия и заканчивать его в требуемый временной момент.

*Коммуникативные УУД:* умение слушать и понимать речь других.

*Познавательные УУД:* умение перерабатывать полученную информацию.

**Оборудование:** проектор, ноутбук, экран, музыкальный центр,

(Оформление. Зал украшен шарами. На плакатах пословицы: «Человек без книги, что птица без крыльев». « Кто много читает, тот много знает».)

**Ход мероприятия**

**Учитель.** Дорогие ребята! Совсем недавно было 1 сентября, и вы впервые переступили порог школы.

Прошло несколько месяцев, и вы научились читать. Сегодня мы собрались, чтобы попрощаться с азбукой. *Слайд 1-2*

Зима за окном стоит, снег в воздухе кружится

А нам сегодня предстоит с азбукой проститься.

Первоклассники рядами стройными идут

Первой книге, мудрой книге отдают салют!

Сегодня в нашей стране прибавилось много читающих детей потому, что во всех школах в это время учащиеся закончили читать первую свою книгу: букварь или азбуку. Все мы взрослые поздравляем, Вас, дорогие ребята, с первой школьной победой – окончанием азбуки. Желаем вам дальнейших успехов в учении. (читают ученики)

1. Нас научила азбука читать,

Слова на слоги разделять,

Открыл он тайны многих книг.

К нему любой из нас привык!

2. Как хорошо уметь читать,

Не надо к маме приставать

Не надо к бабушке идти,

«Прочти, пожалуйста, прочти!»

3. Не надо умолять сестрицу:

«Ну, прочитай ещё страницу

Не надо звать, не надо ждать

А можно взять и прочитать.

4. Мы в школе почти целый год отучились,

Мы много успели и много узнали.

Писать и читать мы уже научились.

И первые книги свои прочитали.

5. А верным помощником в этом нам стала

Первая главная книжка.

И первые буквы она показала

Девчонкам своим и мальчишкам.

6. Буквы потом сложились в слова,

Слова в предложенья и фразы.

Огромный и красочный мир тогда

Открылся, ребята, нам сразу.

7. Я с этой книжкой в первый раз

Пришел в свой первый светлый класс.

Я эту книжку полюбил, я в ней все буквы изучил.

И как мне радостно сказать: «Умею я теперь читать!»

8. Мы прочитаем хороших книг немало,

Пускай пройдут года и много, много дней.

Нам книга первая хорошим другом стала.

Мы этот праздник посвящаем ей!

9. Папы, мамы, гости дорогие,

Вы пришли сюда не зря.

Ведь у нас сегодня праздник,

Дарим песню, вам, друзья.

*Поют песню «Говорят, что мне нужно...»*

**Учитель.** Ребята, мы хорошо усвоили буквы русского алфавита. Отныне и навсегда они ваши верные друзья. А сейчас вас ждут еще испытания. Стихи вы читаете отлично. А чему еще вы научились на страницах Азбуки. Вот это мы сейчас проверим. Перелистаем ее страницы в последний раз.

Вот и 1 страничка азбуки – *буквы и звуки. Слайд3*

Продолжите предложение:

Буквы мы видим и пишем, а звуки... (слышим и говорим )

- Какие бывают буквы и звуки?

- Чем отличаются друг от друга – вы знаете? Давайте послушаем. *Слайд*

4

10. Гласные тянутся в песенке звонкой

Могут заплакать и покричать

В тёмном лесу звать и аукать

И в колыбельке сестрёнку качать

11. А согласные согласны

Шелестеть, шептать, скрипеть,

Даже фыркать и пыхтеть,

Но не хочется им петь.

**Учитель.** Действительно звуки бывают разные: гласные и согласные.

- А о каких буквах мы ещё не сказали?

- Что это за буквы? (Ь, Ь) (звука не обозначают)

С этими буквами нужно быть очень внимательными, иначе что-то может произойти.

12. Мягкий знак, мягкий знак,-

Без него нельзя никак!

Без него не написать

30, 20, 10, 5,

Вместо «шесть» получим «шест»,

Вместо «есть» напишем «ест»,

Станут пенками «пеньки»,

Уголками – «угольки»,

«банька» в банку превратится  
Вот, что может получиться,  
Если будем забывать  
Мягкий знак в словах писать.

13. Было «СЕЛИ»,

Стало «СЪЕЛИ»

Догадаться вы сумели,  
Почему случилось так?

Кто виновник?

- Твёрдый знак. (все)

Твёрдый знак нам нужен тоже,

Без него писать не сможем:

Съезд, съедобный, объяснение,

И подъезд, и объявление.

**Учитель.** Продолжаем листать страницы. Следующая страница конкурс.

**Конкурс «Выбирай-ка!».**

Найдите лишнюю букву и объясните свой выбор. *Слайд 5*

Б П О К

С З В Г

А О И Н

**Учитель.** А теперь давайте, ребята, покажите нашим гостям, как вы умеете читать. (читаются пословицы на стендах)

- Молодцы. Ну, а кто вам помог, дети, научиться читать? ( Учительница).

- Кто ещё? ( Родители, азбука).

**Учитель.** Правильно, научила вас читать учительница, азбука, помогли родители.

- А где же сама азбука? Без неё не получится праздника.

- Азбука! Азбука! Где ты?

Давайте позовём её по-другому. Нужно слово азбука составить по буквам, разделить на слоги. Сколько слогов?

Проговорим по слогам. *Слайд*

1-й слог

- Какие буквы надо взять?

2-й слог

- Какие буквы нужны?

3 слог?

- Читаем слово: аз-бу-ка

*Под музыку из мультфильма «Простоквашино» выбегает Почтальон и размахивает телеграммой.*

**Почтальон.** Здравствуйте, гости, девчонки и мальчишки!

**Учитель.** Здравствуй, Печкин-почтальон!

От ребят от всех поклон.

**Почтальон.** Телеграмму вам принес!

Очень сильно я замерз. *Читает телеграмму.*

Праздника не ждите

Буквы ваши я похитил. Дед Буквоед.

**Учитель.** Ну что ж, ребята, без Азбуки праздника не будет  
- Что нужно делать, чтобы освободить от Злого Буквоеда, чтобы Азбука к нам пришла.

**Почтальон.** Чтобы освободить, вы должны выполнить несколько заданий

Вот задания Буквоеда.

**1 задание.** Вы научились читать, а умеете ли вы отгадывать загадки?

- Не куст, а с листочками,  
Не рубашка, а сшита,
- Не человек, а рассказывает. (Книга)  
Чёрные, кривые, от рожденья все немые.
- Станут в ряд – сейчас заговорят. (Буквы)
- Замарашка, озорница вдруг уселась на страницу,  
Из-за этой баловницы получил я единицу. (Клякса)

**Почтальон.** Молодцы! Загадки умеете отгадывать. А вот второе задание Буквоеда. Хочу проверить, знаете ли вы сказки. Эти герои были у вас на страницах букваря.

14. Букв сначала мы не знали  
Мамы сказки нам читали, а теперь читаем сами.  
Подружились сказки с нами!

**Учитель.** Сказки я буду читать. Помогу почтальону Печкину. Ты согласен?

1. С букварём шагает в школу  
Деревянный мальчуган.  
Попадает вместо школы  
В полотняный балаган.  
Как зовётся эта книжка  
Как зовётся сам мальчишка?(Буратино) *Показ на слайде героев сказки*
2. Садись на меня, Айболит  
И как большой пароход  
Тебя увезу я вперёд.(К. Чуковский «Доктор Айболит»)
3. Вот теперь тебя люблю я,  
Вот теперь тебя хвалю я,  
Наконец-то ты, грязнуля,  
Мойдодыру угодил.(К. Чуковский «Мойдодыр»)
4. Старик вышел к морю, он невод забросил.  
Кого-то поймают, о чём-то попросит. А.С. Пушкин «Сказка о золотой рыбке»)

5. Кто сидел на моём стульчике и сломал его? (Три медведя)

**Почтальон.** Вы хорошо справились с заданием. А Азбуки всё нет и нет. Я придумал: А спойте песню для Азбуки, чтобы она вас услышала. И я хочу послушать, как вы поёте.

**Учитель.** Давайте, ребята споем для азбуки песню. Она услышит нас и придёт к нам на праздник.

**Поют песню про Азбуку.**

*Приход Азбуки.*



**Азбука.** Спасибо, ребята, вы меня спасли от злого Буквоеда. Молодцы, и петь вы умеете. Целых полгода мы с вами дружили. Вы мне все понравились. А теперь я хочу проверить, знаете ли вы буквы по порядку.

- С какой буквы начинается алфавит?

**Дети.** С буквы «А»

**Азбука.** Какой кончается?

**Дети.** Буквой «Я»

**Азбука.** Сейчас вы узнаете, что случилось с буквами.

**Инсценировка: Буква «Я»**

*Действующие лица: рассказчик, ученик, ученица, буквы: Я, Ф, С, П, Х, О, А, Б, В.*

**Ведущий.** Вот и вы, ребята, постарайтесь,

Чтобы среди вас не было таких

Зазнаек, как буква я.

**Учитель.** Продолжим листать странички азбуки. Следующая страница :

*Слайд* Ребусы. Угадаем слова, решим ребусы.

*Слайд* Кроссворд. А сейчас кроссворд.

- А что такое кроссворд? (Мы должны заполнить клеточки и отгадать ключевое слово)

1. Не куст, а с листочками,

Не рубаха, а сшита,

Не человек, а рассказывает. (Книга)

2. Научился я читать

Теперь читаю всё подряд

Стихи, рассказы, ... (сказки)

3. Чёрные, кривые,

От рождения немые

Сядут в ряд – заговорят (буквы)

4. На ноге стоит одной,

Крутит – вертит головой,

Нам, показывая страны,

Реки, горы, океаны. (Глобус)

5. Коль ему работу дашь –

Зря трудился карандаш (ластик)

6. То я в клетку, то в линейку

Написать по ним сумей-ка (тетрадь)

- Итак, ребята, мы отгадали загадки и угадали ключевое слово. Все эти школьные предметы нам помогают в учёбе. Давайте все вместе прочитаем, какое слово получилось? (Азбука)

*Слайд.* Шифровальная.

- Чтобы разгадать эти шифровки, надо поставить буквы в правильном порядке.

к и у ч е н б - учебник

ф и л а т в а - алфавит

- Какое слово получилось?

**Азбука.** Я рад, дети, что вы умеете читать.

Но научил я вас ещё не всему.

Я привел к вам на праздник гостью.

**Литературное чтение.** Здравствуйте, ребята. Я очень рада, что пришла к вам. Но, дорогая азбука, здесь так много детей, я боюсь, не обидят ли они меня.

**Азбука.** Что ты, нет. Со мной первоклассники обращались очень бережно.

Дети знают, как обращаться с книгами. Мы им напомним ещё раз об этом.

*Слайд*

1. Перед тем, как взять книгу, посмотри, чистые ли у тебя руки.
2. Чтобы учебники дольше служили тебе, оберни их.
3. Нельзя писать и рисовать на книге.
4. Не загибай уголков и страниц, пользуйся закладками.
5. Соблюдая эти правила, ты сохранишь свои учебники в образцовом состоянии.

**Учитель.** Я думаю, дети, что вы запомните эти простые правила и будете бережно обращаться не только с учебниками, но и с другими книгами, которые вы будете читать.

Я предлагаю Вам поиграть в игру. Но игра непростая, а на знание гласных и согласных звуков. Если слово будет начинаться с гласного звука, то вы поднимаете руки вверх, если услышите в начале слова согласный, то присядьте.

Утюг, стол, книга, апельсин,  
Окно, школа, лошадь, карандаш,  
Мост, урок, ириски, жук,  
Доска, пенал, эхо, ослик.

**Учитель.** Следующая страница «Пословицы» *слайд*

Задания для всех. Начало пословиц в руках у детей. Концовку должны найти родители.

1. Хлеб питает тело, а книга питает разум.
2. Кто много читает, тот много знает.
3. Книга – лучший друг.
4. Ленивому Мишке всё не до книжки.
5. Книга – наш помощник в труде.
6. День, прожитый без книги – потерянный день.

**Родная речь.** Вместе со мной, как и с Азбукой, на ваших уроках всегда были наши друзья. Кто это такие? Я, надеюсь, что вы с ними дружили, сохранили их в порядке.

1. Я, ребята, приятель ваш  
Проворный чёрный ... (карандаш)  
В тетрадях палочек ряды  
Мои упорные труды.  
Чем вы со мной дружнее  
Тем палочки ровнее.
2. Я – шариковая ... (ручка).

Знакомьтесь и со мной.  
Писать умею на бегу,  
Но жить без вас я не могу.  
Кто дружить со мной готов,  
Тот не пожалеет -  
Сколько он хороших слов  
Написать сумеет!

3. У меня обложка синяя  
На любой страничке линии  
Чтоб помочь ученику  
Ровно вывести строку.  
Угадали этого друга? (тетрадь)

**Родная речь.** Вот видите, какие у меня помощники.  
Дружите с ними, и вы будете хорошо учиться.

**Учитель.** Но мы выучили не только буквы, мы научились дружить, выполнять школьные правила. *Слайд*

Давайте, ребята, вспомним эти простые правила. Я начну, а вы будете подхватывать.

1. Вставайте дружно всякий раз, когда учитель входит в класс.
2. Парта – эта не кровать и на ней нельзя лежать. Ты сиди за партой стройно и веди себя достойно.
3. Учитель спросит – надо встать. Когда он сесть позволит – сядь!
4. Ответить хочешь, не шуми, а только руку подними.

**Учитель.** Также с первой победой желают вас поздравить и ваши родители.

**Родители:** Яркий свет в глазах у первоклассников,  
Как они нарядны и стройны,  
В честь большого, радостного праздника  
Мы поздравить вас сейчас пришли!

*Слово родителям*

*Родители дарят детям на память художественные книги.*

**Учитель.** Вот и подошло время расставаться с книгой. Скажем ей спасибо.

Наш праздник подходит к концу. Давайте поблагодарим азбуку за науку. Хором скажем: «Спасибо, азбука!»

И в заключение исполним песню «*Дружба с букварём*»

**Учитель.** Дорогие первоклассники! В народе говорят: “Азбука ступенька к мудрости”. Вы одолели свою первую, очень трудную ступеньку. Я от всей души поздравляю вас с успешным окончанием Азбуки. Теперь вы ребята все умеете хорошо читать, вам помогла «Азбука» первая ваша учебная книга. Впереди вас ждут много других интересных книг. Кто много читает, тот много знает – гласит народная мудрость. Не ленитесь и читайте побольше. Я еще раз поздравляю вас и желаю вам новых успехов. Вас ждут новые ступеньки на пути к мудрости.

На память, ребята, я вам дарю диплом в честь окончания азбуки.

До свиданья, до свиданья!  
А на следующий год  
Наш букварь читать научит  
Тех, кто в первый класс придёт

*СПИСОК ЛИТЕРАТУРЫ*

1. *Жиренко О.Е., Яровая Л.П., Барылкина Л.П. Внеклассные мероприятия: 1 клас . – М.: ВАКО, 2006.*
2. *Напиток Карабаса-Барабаса, «Короб чудес» и другое // Учитель». – Йошкар-Ола, 1991.*
3. <http://ped-kopilka.ru/blogs/zhuravleva-irina/prazdnik-v-1-klase-kak-horosho-umet-chitat.html>

*Бирко Лариса Александровна,*

*педагог-психолог,*

*ОГБОУ «Уртамская специальная (коррекционная) школа-интернат*

*для детей-сирот и детей, оставшихся без попечения родителей,*

*с ограниченными возможностями здоровья VIII вида»*

*с. Уртам, Томская область*

**ИСПОЛЬЗОВАНИЕ ПРИЕМОВ АРТ-ТЕРАПЕВТИЧЕСКИХ МЕТОДИК  
В ПРОЦЕССЕ ВЗАИМОДЕЙСТВИЯ С ДЕТЬМИ  
С ОГРАНИЧЕННЫМИ ВОЗМОЖНОСТЯМИ ЗДОРОВЬЯ  
«РИСУЕМ НА СТЕКЛЕ»**

**Н**е всегда ребенок может открыто выразить свои чувства, желания, эмоции, так как зачастую дети боятся быть услышанными. Но часто возникает такая ситуация, когда ребенку просто необходимо раскрыться и тогда использование во взаимодействии с ребенком элементов арт-терапии становится хорошим помощником, как для ребенка, так и для педагога-психолога.

Арт-терапевтические методики одни из самых популярных и востребованных. Занятия с использованием элементов арт-терапии, доступны и для детей, обучающихся в специальной (коррекционной) школе – интернате для детей-сирот и детей, оставшихся без попечения родителей, с ограниченными возможностями здоровья VIII вида, так как ориентированы не на создание произведений искусства, а прежде всего, на процесс. Методы арт-терапии дают возможность относительно безболезненного доступа к ребенку, стимулируют проработку его бессознательных переживаний, обеспечивая дополнительную защищенность и снижая сопротивление изменениям.

Опыт психокоррекционного взаимодействия с ребенком, с использованием средств арт-терапии, показывает видимый коррекционный эффект в работе с детьми, с проблемами в развитии. Что объясняется тем, что применение элементов арт-терапии дает возможность широко использовать не только групповую, но и индивидуальную формы работы с детьми данной категории, ставить и решать конкретные психокоррекционные задачи по созданию новых мотивов, установок, их закреплению в реальной действительности с помощью средств арт-терапии. При определении методов и средств арт-терапии нужно внимательно понаблюдать за ребенком, выявить его интересы и возможности. Так как неадекватное использование психологом арт-терапевтического направления может оказать не коррекционное, а психотравмирующее воздействие на ребенка. Применение конкретного средства арт-терапии, определяется степенью имеющегося у ребенка нарушения.

Достаточно доступным и простым в применении, при психокоррекционном взаимодействии с детьми, является такое направление арт-терапии, как рисование красками, гуашью, мелками и т.д. на различных по структуре поверхностях. Элементы арт-терапии можно применять и при наличии психосоматических расстройств и личностных нарушений, таких как эмоциональные нарушения, переживание чувства одиночества, повышенная тревожность,

страх, низкая самооценка, наличие конфликтных межличностных отношений. Эти проблемы наиболее актуальны в среде детей, обучающихся в специальной (коррекционной) школе – интернате для детей-сирот и детей, оставшихся без попечения родителей, с ограниченными возможностями здоровья VIII вида.

Проведение рисуночной терапии с детьми осуществляется психологом в форме специальных занятий, где детям предлагается выполнить рисунок с использованием акварели или гуаши. Но особенностью является то, что дети рисуют не на бумаге, а на стекле, зеркалах.

Сопровождающим и усиливающим коррекционный эффект является другой вид арт-терапии, дающий положительные результаты в деятельности с детьми с ограниченными возможностями здоровья, используемым в специальном образовательном учреждении, является музыкотерапия.

Восприятие музыки во время или до рисования, способствует снятию напряжения, отвлечение от психотравмирующей ребенка ситуации. Наибольший эффект вызывают классические музыкальные произведения, достаточно известные слушателям.

Основной целью использования приемов арт-терапии является, в первую очередь, содействие личностному росту ребенка.

Задачи:

- Снятие напряжения, гармонизация эмоционального состояния.
- Формирование позитивной «Я-концепции»;
- Стимулирование творческого самовыражения, раскрытие своего «Я», самопознание через арт-терапевтическую деятельность;
- Развитие творческих и коммуникативных способностей
- Расширение представлений о самих себе, развитие интереса к самому себе.
- Развитие уверенности в себе, повышение самооценки.
- Сплочение детского коллектива. Ожидаемые результаты:
- Освобождение от внутренних зажимов.
- Внутренняя гармонизация.
- Эмоциональное благополучие ребенка

Используемые материалы, наполнение:

- Безопасное стекло с обработанным краем.
- Гуашь, краски, кисти
- Влажные салфетки, ватные диски, ватные палочки

Для удобства при рисовании на прозрачном стекле, под стекло подкладывается чистый лист бумаги соответствующий размеру используемого стекла.

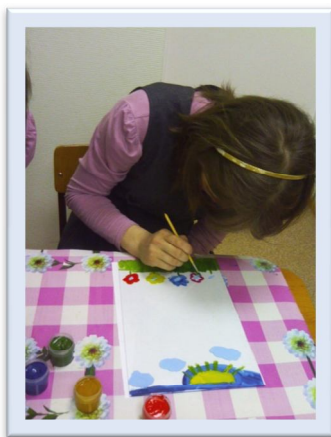

Рисунки на стекле доступны детям любого возраста, главное чтобы края стекла были обработаны или хотя-бы оклеены скотчем, для безопасности рисующего ребенка.

Выполнение рисунка на закрепленном на стене зеркале, дает возможность детям нарисовать большую панорамную композицию, а если работа выполняется в паре, то это еще и хорошая практика развития коммуникативных умений, ведь в процессе нужно договариваться о сюжете и распределении пространства.

При рисовании на стекле или зеркале есть возможность исправить не получившийся момент, стерев его салфеткой или ватным диском, что невозможно при рисовании на листе бумаги. Это положительно влияет на эмоциональное состояние ребенка.

Рисование на стекле или зеркале доступно даже детям – инвалидам.

Как показывает практика, если при процессе рисования на стекле или зеркале рядом с ребенком-инвалидом рисует другой ребенок, он обязательно помогает: открывает баночки с красками, размешивает, смешивает краски-делает то, что ребенок инвалид не всегда может сделать сам.

Наблюдение за процессом рисования, дает хорошую возможность психологу отследить эмоциональное состояние ребенка, уровень развития его творческих способностей, моторики и т.д.

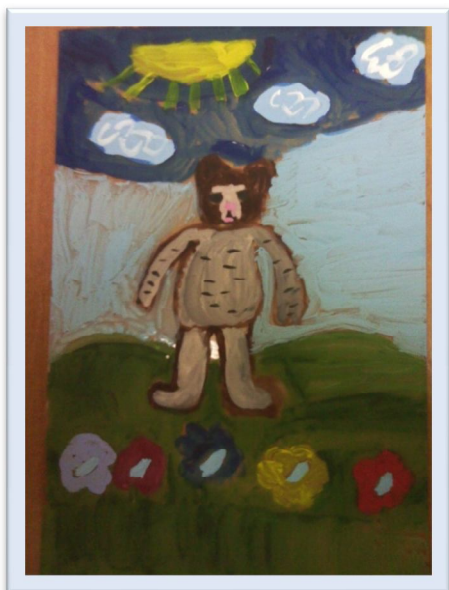



**Будникова Ольга Ивановна,**

*преподаватель дисциплин профессионального цикла,*

*ГБОУ СПО ЮТК,*

*г. Юрга, Кемеровская область*

### **ЗДОРОВЬЕСБЕРЕГАЮЩИЕ ТЕХНОЛОГИИ – ГЛАВНАЯ СОСТАВЛЯЮЩАЯ РАБОТЫ ПЕДАГОГА**

Статья посвящена проблемам здоровьесбережения педагогов и обучающихся образовательных учреждений. Постоянное воздействие напряженных факторов профессионального труда ведет к ухудшению результатов их деятельности, к снижению работоспособности, поэтому в статье изложены конкретные примеры реализации здоровьесберегающих технологий в воспитательно-образовательном процессе.

*Ключевые слова:* здоровье, педагог, обучающийся, комплексный подход, здоровьесберегающая педагогика.

Обучающиеся значительную часть своего времени проводят в образовательном учреждении, большая часть всех воздействий на их здоровье – желательных и нежелательных осуществляется педагогами.

Основная задача образовательного учреждения – сохранить и укрепить здоровье своих воспитанников, а главное действующее лицо, заботящееся о здоровье учащихся в образовательных учреждениях – педагог.

Решению данной проблемы способствует комплексный подход, который может быть назван здоровьесберегающей педагогикой.

Технологическую основу здоровьесберегающей педагогики составляют здоровьесберегающие образовательные технологии, которые для каждого учителя можно представить как работу, при которой он полноценно выполняет учебную программу, формируя у обучающихся интерес к своему предмету и мотивацию на здоровый образ жизни, устанавливая с ними доверительные, партнерские отношения, предотвращая возникновение дискомфортных состояний и максимально используя индивидуальные особенности учащихся для повышения результативности их обучения.

Здоровьесберегающие технологии реализуются на основе личностно-ориентированного подхода, предполагают активное участие самого обучающегося в освоении культуры человеческих отношений, в формировании опыта здоровьесбережения, который приобретается через постепенное расширение сферы общения и деятельности обучающегося, развитие его саморегуляции (от внешнего контроля к внутреннему самоконтролю), становление самосознания и активной жизненной позиции на основе воспитания и самовоспитания, формирования ответственности за свое здоровье, жизнь и здоровье других людей.

Личностно-ориентированное обучение предполагает использование разнообразных форм и методов организации учебной деятельности. Сюда можно отнести технологии проектной деятельности, дифференцированного обучения, обучения в сотрудничестве и т.д.

При этом перед учителем встают задачи: создание атмосферы заинтересованности каждого обучающегося в работе всего коллектива; стимулирова-

ние к высказываниям и использованию различных способов выполнения заданий без боязни ошибиться; создание педагогических ситуаций общения на занятии, позволяющих каждому проявлять инициативу, самостоятельность, избирательность в способах работы; создание обстановки для естественного самовыражения.

Для решения этих задач могут применяться следующие компоненты:

1. создание положительного эмоционального настроения на работу всех участников в ходе занятий;
2. использование проблемных творческих заданий;
3. стимулирование к выбору и самостоятельному использованию разных способов выполнения заданий;
4. применение заданий, позволяющих обучающемуся самому выбирать тип, вид и форму материала (словесную, условно-символическую и т.д.);
5. рефлексия.

Таким образом, главная задача реализации педагогом здоровьесберегающих технологий – такая организация образовательного процесса на всех уровнях, при которой качественное обучение, развитие и воспитание обучающихся не сопровождается нанесением ущерба их здоровью. А сами обучающиеся получают возможность использовать свои знания для сохранения и укрепления как индивидуального здоровья, так и окружающих людей, в том числе и его духовной, физической и социальной составляющих.

#### **СПИСОК ЛИТЕРАТУРЫ**

1. Казин Э.М. *Образование и здоровье: медико-биологические и психолого-педагогические аспекты [Текст] : монография / Э.М. Казин. – Кемерово: Изд-во КРИПКиПРО, 2010. – 214 с. – ISBN 978-5-7148-0338-3.*
2. *Здоровьесберегающая деятельность в системе образования: теория и практика [Текст] : учебное пособие / под научной редакцией Э.М. Казина; ред. коллегия: Н. Э. Касаткина, Е. Л. Руднева, О. Г. Красношлыкова и др. – Кемерово: Изд-во КРИПКиПРО, 2009. – 347 с. – ISBN 978-5-7148-0328-4.*
3. *Здоровьесберегающие технологии в общеобразовательной школе: методология анализа, формы, методы, опыт применения. Под ред. М.М. Безруких, В.Д. Сонькина. – М.: ИВФ РАО, 2002. – 181 с.*

**Волошина Валентина Викторовна,**  
учитель английского языка,  
МБОУ «Гимназия № 22»,  
г. Белгород

### **СИСТЕМНО - ДЕЯТЕЛЬНОСТНЫЙ МЕТОД НА УРОКАХ АНГЛИЙСКОГО ЯЗЫКА КАК СПОСОБ ФОРМИРОВАНИЯ НОВЫХ ОБРАЗОВАТЕЛЬНЫХ РЕЗУЛЬТАТОВ**

**М**ногие годы традиционной целью школьного образования было овладение системой знаний, составляющих основу наук. Память учеников загружалась многочисленными фактами, понятиями. Именно поэтому выпускники российской школы по уровню фактических знаний заметно превосходят своих сверстников из большинства стран. Результаты проводимых за последние два десятилетия международных сравнительных исследований

заставляют нас задуматься. Российские школьники лучше учащихся многих стран выполняют задания репродуктивного характера, отражающие овладение предметными знаниями и умениями. Однако, их результаты ниже при выполнении заданий на применение знаний в практических, жизненных ситуациях, содержание которых представлено в необычной, нестандартной форме, в которых требуется провести анализ данных или их интерпретацию, сформулировать вывод или назвать последствия тех или иных изменений. «Сегодня важнее знания о том, как информацию добывать, интерпретировать, или создавать новую. И то, и другое, и третье – результаты деятельности, а деятельность – это решение задач. Таким образом, желая сместить акцент в образовании с усвоения фактов (результат – знания) на овладение способами взаимодействия с миром (результат – умения), мы приходим к осознанию необходимости изменить характер учебного процесса и способы деятельности учащихся». [1, с 35]. При данном подходе к обучению основным элементом работы обучающихся будет решение задач, т. е., освоение деятельности, особенно новых видов деятельности: учебно-исследовательской, поисково-конструкторской, творческой и др. В этом случае фактические знания станут следствием работы над задачами, организованными в целесообразную и эффективную систему. Параллельно с освоением деятельности ученик сможет сформировать свою систему ценностей, поддерживаемую социумом. Из пассивного потребителя знаний учащийся становится активным субъектом образовательной деятельности. «В учебном процессе важно создать взаимодействие школьника. Решение коммуникативной задачи требует сначала сформировать потребность (например, в виде вопросов), потом – как эту потребность реализовать. Ученик может реализовать ее сам, может обратиться к другому. И в этом и в другом случае он вступает в общение: с самим собой или с другим.» [2, с 52]. Ответы на вопросы решают задачу или выводят на новую задачу. Для организации учебной деятельности наибольший интерес представляют задачи интеллектуально – познавательного плана, которые осознаются самим учащимся как жажда знаний,

необходимость в усвоении этих знаний, как стремление к расширению кругозора, углублению, систематизации знаний. Это такая деятельность, которая, соотносясь со специфически человеческой познавательной, интеллектуальной потребностью, характеризуется положительным эмоциональным фоном, способствующим мотивации учащегося настойчиво и увлеченно работать над учебной задачей, не смотря на другие отвлекающие факторы. Высшая степень проблемности принадлежит такой учебной задаче, в которой ученик: сам формулирует проблему, сам находит ее решение, решает проблему, сам контролирует правильность этого решения.

Таким образом, постоянное решение таких учебных задач выливается в систематическую самостоятельную поисковую деятельность, а само обучение превращается в проблемно – развивающее (по М.И. Махмутову), в котором деятельностное начало соотносится с направленностью этой деятельности на личность, которая и должна каким – то образом развиваться в результате осуществления ею этой деятельности. Согласно личностно – деятельностному подходу, в центре обучения должна находиться личность, ее мотивы, цели, потребно-

сти, а условием самореализации личности является деятельность, формирующая опыт и обеспечивающая личностный рост. Как пишет Л. С. Выготский, «в основу процесса должна быть положена личная деятельность ученика. С точки зрения содержания, учебная деятельность является интегративной частью жизнедеятельности ученика. Содержание учебной деятельности, определяемое как решение учебных задач посредством учебных действий, относится к плану учителя. План ученика – жизнедеятельность, т. е. мотивы, возможности, ситуация выбора, делание для себя и открытия для себя» [3, с.83]. Для успешности учебного процесса учителем должно быть учтено содержание оценивания, т. е. его способ, результат, участники этой ситуации, их отношения и форма оценивания.

Важным отличием личностно – ориентированного урока является организация учебного материала. К каждому уроку учитель подбирает дидактический материал (иллюстративный, раздаточный и т.п.), позволяющий ему в процессе урока использовать задания разной степени сложности. Ранжирование заданий осуществляется через выявление объективной сложности материала, интереса учащихся к предметному содержанию и их индивидуальных возможностей при выполнении тренировочных, творческих, проблемных заданий. Домашнее задание предполагает возможность выбора способа его выполнения, а также использование творчества ученика, что может послужить оснащением следующего урока.

«Важной особенностью личностно-ориентированного урока является взаимодействие учителя и ученика. Учебный диалог на личностно-ориентированном уроке можно считать специфическим видом технологии. Учебный диалог – не только метод обучения, но и неотъемлемый компонент, внутреннее содержание любого личностно-ориентированного урока».[4, с.48]. Учителя иностранного языка осваивают ключевые моменты организации личностно – ориентированного урока:

- признание ученика носителем субъектного опыта, выявление и использование этого опыта в работе;
- участие учеников в организации и анализе урока, учет их мнений при планировании последующих уроков;
- урок представляет собой серию учебных ситуаций, развивающихся в соответствии с инициативой учащихся;
- учитель при планировании времени урока предусматривает возможность гибкого изменения временных рамок для обсуждения, дискуссии и т.д., оговаривая, при этом, с учащимися план урока;
- на уроке учитель отмечает (наблюдает) индивидуальные предпочтения учащихся в работе с учебным материалом (для составления индивидуального учебного профиля школьника);
- учитель разрабатывает и использует дидактический материал различного типа, вида и формы, позволяющий реально учитывать психофизиологические особенности учащихся;
- преобладает метод проблемного обучения, ориентированного на активизацию самостоятельности детей;
- основной формой взаимодействия является парная и групповая работа;

- учитель и ученики оценивают не только результат деятельности, но и ее процесс (оригинальность, самобытность, своеобразие); ученик сравнивается сам с собой, а не с другими, преобладает направленность на успех; широко используется самооценка и взаимооценка.

**СПИСОК ЛИТЕРАТУРЫ**

1. Алексеев Н.Г. *Проектирование и рефлексивное мышление. Развитие личности.* – М.: Мысль, 2002.
2. Ворожцова И.Б. *Личностно-деятельностная модель обучения иностранному языку.* – Ижевск, 2000.
3. Выготский Л.С. *Педагогическая психология.* – М.: Педагогика-Пресс, 1996.
4. Леонтьев А.А. *Психологические аспекты личности и деятельности // ИЯШ.* – 1978.

**Воронина Наталья Владимировна,**

*педагог – психолог,  
МДОУ «Центр развития ребёнка – детский сад» №1,  
г. Наволоки, Ивановская область*

**ОПТИМИЗАЦИЯ ПРОЦЕССА  
ПСИХОЛОГИЧЕСКОЙ АДАПТАЦИИ ДЕТЕЙ К ДОУ**

**З**начительным достижением последнего времени в системе образования стало введение в практику новых вариативных форм дошкольного образования: групп кратковременного пребывания (ГКП) для детей раннего и дошкольного возраста, Центров игровой поддержки ребёнка (ЦИПР), лекотек и тд.

Для ДОУ актуальным стало внедрение вариативной формы дошкольного образования ГКП для детей раннего возраста.

Поступление детей раннего и младшего дошкольного возраста в ДОУ требует повышенного внимания от родителей, педагогов и психолога.

Работа по обеспечению адаптационного периода осуществляется в три этапа: 1 этап – до поступления детей в ДОУ; 2 этап – поступление детей в группу, 3 этап – подведение итогов адаптационного периода.

Основные цели:

- осуществление преемственности и плавного перехода воспитания детей в условиях семьи к воспитанию в детском саду;

- содействие всестороннему развитию детей раннего возраста, их ранней социализации, позволяющей обеспечить успешную адаптацию ребёнка к условиям дошкольного учреждения;

- повышение педагогической компетентности родителей в вопросах воспитания и развития детей;

- развитие познавательной сферы детей, соответствующие возрасту; расширение кругозора, усвоение общественно выработанных способов использования предметов окружающего мира;

- взаимодействие с родителями по созданию необходимых условий для воспитания и полноценного развития ребёнка, реализация заложенного в нём индивидуального потенциала, активного вхождения в окружающий мир взрослых и сверстников.

Задачи.

- Организация периода адаптации ребёнка в детском саду.
- Оказание содействия в социализации детей раннего возраста посредством организации совместной игровой деятельности ребёнка с взрослым.
- Подготовка ребёнка к посещению группы раннего возраста и обеспечению лёгкой адаптации к новым условиям.
- Укрепление физического и психического здоровья детей, обеспечивающее эмоциональное благополучие и учёт индивидуальных возможностей детей.
- Развитие познавательных процессов (восприятия, внимания, памяти, мышления).
- Активизация творческого потенциала личности ребёнка.
- Расширение знаний родителей о психофизических возрастных особенностях.
- Развитие основных видов деятельности.
- Подготовка детей к поступлению в детский сад.

**1 этап. Адаптация детей до поступления в ДОУ.**

Проблема адаптации детей к ДОУ начинается до поступления в детский сад. В ДОУ функционирует группа кратковременного пребывания «Вместе с мамой», направленная на адаптацию и раннюю социализацию малышей к условиям детского сада.

Особенностью этой группы является то, что ребёнок находится вместе с родителями, то есть мама или папа непосредственный участник процесса. Это позволяет лучше узнать своего ребёнка, следить за его развитием.

Основное содержание психолого-педагогического процесса в группе кратковременного пребывания заключается в обеспечении социальной адаптации ребёнка, расширение его возможностей, приобщение к миру, развитие эмоциональных, интеллектуальных возможностей. Группа кратковременного пребывания помогает осуществить переход от семейного воспитания к условиям дошкольного учреждения, к современным образовательно-воспитательным технологиям и расширить возможности в работе с детьми и их семьями.

Ранний дошкольный возраст можно назвать возрастом чувственного познания окружающего мира. В этом возрасте у детей происходит становление всех видов восприятия: зрительного, тактильно-двигательного, слухового.

Зрительное восприятие в этом возрасте рассматривается не только как реакция на стимуляцию, но и как акт извлечения информации о событиях и объектах внешнего мира. Учитывая это, организуются занятия на основе игр, способствующих развитию свойств восприятия и других сторон психической деятельности. Занятия носят тематический характер. Основной формой организации детей на занятии является интегрированные занятия.

На занятии с ребёнком проживает день каждый раз новый герой. Если это зайчик, то мы ему помогаем, лепим для него морковку, поём ему песенки и прыгаем, как зайчики. На следующем занятии нас встречает новый герой.

На занятии проходит процесс многократного повторения и закрепления изучаемого материала в игре, где каждый ребенок имеет возможность рас-

крыться, показать свои возможности. На наших занятиях нет зрителей, все вместе занимаются, творят, поют, танцуют

Для детей разработаны карта развития и поведения ребёнка, индивидуальный маршрут развития, который заполняется в течение года по результатам наблюдений за ребёнком, на основании показателей нервно – психического развития детей второго – третьего года жизни.

Работа педагога-психолога на первом этапе заключается в организации знакомства с семьями детей, которые вскоре станут воспитанниками ДООУ и с самими детьми. На этом этапе целесообразно использовать в работе с детьми: коммуникативные игры, телесно – ориентированные игры и упражнения, упражнения с дидактическим материалом, релаксационные упражнения.

Для оптимизации процесса психологической адаптации детей к ДООУ, в работе с семьёй применяются: анкетирование, индивидуальные беседы, наблюдения за взаимодействием «ребёнок – родитель», «ребёнок – педагог», «ребёнок – ребёнок», консультирование родителей.

Одной из основной формой работы с родителями в ДООУ стала школа молодых родителей «Мамина школа». На заседаниях педагог – психолог и другие специалисты дошкольного учреждения обучают родителей овладению приёмам взаимодействия с ребёнком раннего возраста, рассказывают о значимости положительного тактильного и эмоционального контакта с ребёнком, знакомят с телесно-ориентированными играми.

На групповой консультации на родительском всеобуче в мае, родители получают материал, в котором собрана информация о детском саду, его сотрудниках, главные правила поведения детей и родителей в период адаптации; рассматриваются медицинские, педагогические, психологические аспекты подготовки ребёнка к посещению ДООУ. С помощью анкетирования родители определяют степень готовности ребёнка к поступлению в дошкольное учреждение.

**На втором этапе**, когда дети приходят в дошкольное учреждение продолжается работа по оптимизации адаптационного периода. Основное направление работы – взаимодействие непосредственно с детьми. Для успешной адаптации ребёнка к условиям детского сада, на данном этапе, важно тесное сотрудничество воспитателя группы с педагогом – психологом по созданию у детей положительного психоэмоционального настроения.

Задача педагога – психолога координировать и помогать воспитателю:

1. разъяснять необходимость проведения психологических минуток для создания эмоционально-психологического комфорта как основы психического здоровья детей;
2. обучать способам действия, обеспечить необходимым материалом: упражнениями на саморегуляцию, игровым материалом и музыкой для релаксации;
3. проводить ежедневные психологические минутки в течение дня.

Кроме этого, педагог-психолог предлагает воспитателям подборки игр, упражнений, способствующие повышению эмоционального фона детей в течение дня, снижению тревожности и повышенной активности физической и познавательной.

В течение адаптационного периода, педагог-психолог проводит занятия, психологические игры, способствующие снятию психоэмоционального напряжения детей, облегчающие момент расставания с родителями. Коммуникативные игры и упражнения способствуют развитию навыка общения между сверстниками и воспитанию доброжелательного отношения друг к другу.

В этот же период проводится активная работа с родителями. В приёмной на информационном стенде размещаются рекомендации «Как облегчить для ребёнка момент расставания утром», информация о возрастных особенностях детей, характеристике адаптационного периода, рекомендации по взаимодействию с ребёнком в период адаптации: «Я хожу в детский сад», «Детские капризы», «Детская самостоятельность».

На групповых собраниях, семинарах-практикумах, педагог-психолог знакомит с приёмами организации и сюжетами коммуникативных игр, созданием предметно-развивающей среды в домашних условиях, даёт рекомендации по формированию положительного эмоционального настроения ребёнка к условиям дошкольного учреждения, учит взаимодействию родителей с детьми в период адаптации.

**На третьем этапе** проводится родительское собрание по итогам адаптационного периода. Педагог-психолог делает сравнительный анализ психоэмоционального состояния детей. Анализирует анкеты родителей и индивидуальные листы адаптации. Информировывает родителей и педагогов об особенностях протекания периода адаптации.

Анализ работы за последние три года показывает, что процесс привыкания детей проходит успешно. Степень адаптации в основном лёгкая и средняя. Положительным является и то, что дети раннего возраста, а особенно второго года жизни, привыкают к детскому саду безболезненно. Эти данные позволяют судить о правильной работе педагогического коллектива по организации и проведению адаптации детей к условиям детского сада.

По результатам наблюдений, положительным является то, что у детей, посещающих ГКП, адаптация проходит более легко и короче по времени, чем у детей, не посещающих ГКП.

По диагностике и наблюдениям видно, что дети, посещающие группы кратковременного пребывания, более подготовлены к детскому саду, чем те, кто её не посещал.

*Дмитриева Анастасия Вячеславовна,*  
учитель физической культуры;

*Монакова Ирина Александровна,*  
учитель русского языка и литературы,

*МБОУ «Средняя общеобразовательная Монаковская школа»,  
с. Монаково, Белгородская область*

**ФИЗИЧЕСКОЕ И ПСИХОЛОГИЧЕСКОЕ ЗДОРОВЬЕ  
СОВРЕМЕННОГО ПЕДАГОГА В СИСТЕМЕ  
ПРОФЕССИОНАЛЬНОГО ОБРАЗОВАНИЯ**

**С**уществует большая группа профессий, выполнение которых приводит к профессиональным заболеваниям разного рода. Под влиянием



труда и возраста развиваются профессиональные деформации личности.

Исследования последних лет свидетельствуют о возрастающем внимании к проблемам профессионального здоровья педагогов. Как профессиональная группа учительство отличается крайне низкими показателями физического и психического здоровья, и эти показатели снижаются по мере увеличения стажа работы в школе. Для педагогов со стажем работы 15-20 лет характерны «педагогические кризисы», «истощение», «сгорание».

Профессиональная деятельность человека оказывает значительное влияние на динамику его личностных черт. Спектр новообразований, приобретаемых в процессе профессиональной деятельности, достаточно широк. Исследователи Г.В. Митин, О.А. Анисимова выделяют две большие группы: стенические изменения, способствующие успешной адаптации деятеля в социуме и астенические изменения, препятствующие успешному функционированию личности в окружающей среде. Значительная часть негативных новообразований, сопровождающих деструктивную профессионализацию, составляет группу изменений, получивших в психологии название жесткого ролевого поведения, обуславливающего профессиональные деформации личности.

Развитию профессиональных деформаций способствуют:

1. изменение мотивации педагогической деятельности;
2. возникающие стереотипы мышления, поведения и деятельности;
3. эмоциональная напряженность профессионального труда;
4. монотонность, однообразие, жестко структурированный характер деятельности;
5. утрата перспектив профессионального роста.

Р. Конечный и М. Боухал считают, что склонность к профессиональной деформации наблюдается у представителей определенных профессий, которые обладают «трудно контролируемой и трудно ограничиваемой властью». Рассматривают два основных компонента профессиональной деформации личности в системе профессий «человек-человек». Это синдром хронической усталости и синдром эмоционального выгорания. Синдром эмоционального выгорания является важным проявлением профессиональной деформации.

Исследователь Г.С. Никифоров определяет выгорание как ответ на хронический стресс, включающий три компонента: эмоциональное и физическое истощение, снижение рабочей продуктивности, деперсонализацию или дегуманизацию межличностных отношений. Эмоциональное выгорание – это реакция организма на продолжительное воздействие профессиональных стрессов средней интенсивности, проявляющаяся как процесс постепенной утраты эмоциональной, когнитивной и физической энергии, личной отстраненности снижения удовлетворенности исполнением работы.

Исследователь Т.В. Форманюк выделяет как симптомокомплекс эмоционального выгорания такие проявления, как чувство эмоционального истощения, изнеможения, дегуманизация, деперсонализация, тенденция к развитию негативного отношения к субъекту деятельности, негативному самовосприятию в профессиональном плане.

В рамках рассматриваемой проблемы представляются интересными данные результатов исследования, проведенного Фондом общественного мнения

в 2005 г. Согласно данным этого исследования, чувства обычно сопутствующие эмоциональному сгоранию, с увеличением возраста исследуемого усиливают свои позиции. Так чувство усталости характерно для 25 % исследуемых 18-35 лет и 40,5% опрошенных в возрасте 55-59 лет. Беспокойство в последнее время испытывают 16% молодых исследуемых и 31% лиц от 55 до 59 лет.

В формировании синдрома эмоционального выгорания значительную роль играют следующие факторы: социальный, личностный, фактор среды.

Д.Г. Трунов считает, что синдром сгорания следует представлять как потерю контролирующей роли «профессионального Я» и внедрение «человеческого Я» в область профессиональной компетенции.

Развитию профессиональных деформаций личности учителя способствуют репродуктивное обучение и авторитарная позиции педагога. Основными показателями этих деформаций считается безапелляционность педагогов, их консервативность, закрытость в общении, оценочность суждений, которые, как правило, становятся чертами характера.

Исследования ученых свидетельствуют о преобладании в профессиональной деятельности учителей тенденции к навязыванию своего «образа Я» обучающимся и окружающим взрослым. В результате возникает невротоподобная потребность в эксплуатации других, стремление к власти над детьми и людьми вообще.

Следует, обратить внимание ещё на одно направление профессиональной деформации – повышенную агрессивность педагогов. Действительно, учителя обладают большими возможностями проявления жестокости и, как свидетельствует статистика школьных неврозов, эти возможности используются учителями.

Профилактика и коррекция профессиональных деформаций включает в себя: работу над осознанием установок; коррекцию самооценки; создание гибкости восприятия; создание внутреннего локуса контроля; работу над телом; голосом; психотерапию и др.

Методы восстановления профессионального здоровья весьма широки. Выбор их определяется индивидуальными особенностями педагога. Наиболее доступными являются: аутотренинг – его основу составляет прием погружения и релаксационное состояние и самовнушение; в результате нормализуются и активизируются основные психофизиологические процессы; релаксация — произвольное и непроизвольное состояние покоя, расслабления, связанное с полным или частичным мышечным расслаблением; медитация – интенсивное, проникающее вглубь размышление, погружение умом в предмет, идею и процесс, достигаемое путем сосредоточения на одном объекте и устранения всех факторов, рассеивающих внимание, библиотерапия – воздействие на человека путем специально подобранной литературы в целях нормализации или оптимизации его психики, что позволяет обогатить свой внутренний мир окружающих людей, понять и принять внутренний мир окружающих людей, стимулировать процессы удовольствия покоя, снятия напряженности и др.

Таким образом, у представителей педагогической профессии закономерно обнаруживается ряд профессиональных деформаций, которые неизбежно влияют на результаты педагогического труда.

Кардаш Валентина Борисовна,  
воспитатель,  
МДОУ «ДСКВ № 13»,  
п. Щеглово, Ленинградская область

### КОНСПЕКТ ЗАНЯТИЯ «СКАЗКА ПРО САМОГО СЕБЯ»

**К**онспект занятия по ОО «Развитие речи».

Тема: «Сказка про самого себя»

Творческое рассказывание.

**ЗАДАЧИ:**

- на развитие познавательных способностей:

1. Закрепить знания детей о жанрах литературы.

- на развитие связной речи

1. Учить детей придумывать сказку «Про самого себя», озаглавливать сказку.

2. Развивать у детей воображение, творчество.

3. Упражнять детей в составлении сюжетных рассказов по рисункам.

4. Учить подбирать слова, сходные по звучанию, образовывать рифмы, составлять простые стишки.

- Воспитательные задачи.

1. Воспитывать внимательное, доброжелательное отношение к рассказам и ответам товарищей.

**ХОД ДЕЯТЕЛЬНОСТИ:**

Дети стоят рядом с воспитателем.

- Воспитатель: – Ребята, сегодня у нас предстоит очень интересная работа. Мы сегодня с вами будем и поэтами, и писателями, и сказочниками.

- Ребята, а что делают поэты?

- Дети: Пишут стихи (сочиняют стихи)

- Воспитатель: А писатели? (сказочники)

- Дети: Пишут рассказы (сказочники придумывают сказки).

- Воспитатель: Ребята, посмотрите, какой у нас красивый литературный салон. Там мы сегодня будем читать свои стихи, рассказывать рассказы и сказки.

**САЛОН:** на ковре стоит столик, два мягких стульчика - кресла для воспитателя и ребенка, вызвавшегося отвечать; на столике в подсвечнике горит свеча; перед ковром, полукругом, стоят стульчики по количеству детей.

А чтобы пройти в салон, вам нужно сочинить стихотворение и придумать рассказ по картинке.

Давайте поделимся на группы, чтобы быстрее выполнить задание.

Воспитатель называет детей, в которых уверена, что они самостоятельно справятся с заданием, просит их пройти к столу с картинками. Внимательно рассмотрите их, подумайте, что могло произойти с персонажами до того, как их изобразил художник, и составьте последовательный, интересный рассказ.

- А мы (обращается воспитатель к остальным детям) присядем на ковер и попробуем сочинить стихотворение. Сначала надо подобрать рифмы.

Подберем рифмы к слову «каша»

- Дети: Маша – каша, Паша – каша...

Воспитатель направляет творчество детей:

- Наша Маша ела.... (дети договаривают)

- В гости к ... пришел... и т.д.

Наша Маша ела кашу,

В гости к Маше пришел Паша.

- «Садись Паша есть кашу».

Пригласила Маша Пашу.

Какая вкусная каша у Маши.

Какое интересное стихотворение поучилось! Молодцы! Давайте все пройдем в наш литературный салон и расскажем всем, что мы сочинили.

Воспитатель зачитывает стихотворение. Дает оценку коллективного творчества.

Заслушать рассказы детей по картинкам (два рассказа) Дать оценку рассказам, привлекая к оценке детей.

- Поэтами мы были?

- Писателями были?

- А сказочниками?

(Да!) (Да!) (Нет!)

Я сначала проверю, сможете ли вы быть сказочниками. Выходите все на ковер.

Вам надо «превратиться» в того, кого я вам скажу. Проводится «физминутка» с пальчиковой гимнастикой. Говорим все вместе: «Раз - два - три!»

- Воспитатель: Лилипутами стали вы!

Дети приседают.

- Ребята, как вы думаете, какой у лилипутов голосок? (тихий, тонкий, писклявый) произносят тихим голосом и выполняют пальчиковую гимнастику.

- Воспитатель: Раз два три! Великанами станьте вы!

Дети встают на пальчики, руки тянут вверх.

- Ребята, как вы думаете, какой голос у великанов? (Громкий, грубый, низкий). Произносят громким, низким голосом и выполняют ту же пальчиковую гимнастику.

- Воспитатель: Раз – два – три! Снова станьте вы детьми!!!

Молодцы!!! Справились и с этим заданием!

Вы будете очень хорошими сказочниками, у вас получатся очень интересные, необычные, разные сказки! Сядьте на стульчики и послушайте задание.

«Надо придумать сказку про самого себя, и дать название своей сказке. Дать детям немного времени подумать и прослушать сказки детей. (3-4 ответа).

Дать оценку каждой сказке, привлекая к оценке ребят (оценка доброжелательная).

Оценка занятия. (Поблагодарить ребят за активность, творчество, фантазию).

Климова Татьяна Александровна,

воспитатель,

МДОУ «ДСКВ № 13»,

п. Щеглово, Ленинградская область

**КОНСПЕКТ ЗАНЯТИЯ  
ПО АППЛИКАЦИИ ИЗ ПРИРОДНОГО МАТЕРИАЛА ПО ТЕМЕ  
«ЛЕТО. КЛУБНИКА»**

**З**адачи:

1. Продолжать знакомить с жанром натюрморт.
2. Учить детей составлять изображение из целых листочков, дополняя его дорисовкой мелких деталей и разрезанными листочками.
3. Учить работать со схемой, соотнося форму и размер засушенного листика с элементом схемы.
4. Учить детей выстраивать композицию натюрморта.
5. Воспитывать любовь к природе, желание создавать поделки из природного материала.
6. Развивать моторику руки, глазомер.

Материалы, инструменты и оборудование:

1. красивые по форме и окраске листья разных деревьев и кустарников, трав.
2. лепестки цветов.
3. цветной картон или бархатная бумага для основы (фона) композиций.
4. клей.
5. клеевые кисточки.
6. салфетки матерчатые и бумажные.

Ход деятельности:

Организационный момент:

Воспитатель объясняет, что картины, на которых изображены цветы, фрукты, овощи, ягоды, предметы быта называют натюрмортом.

Натюрморт

Если видишь на картине Чашку кофе на столе, Или морс в большом графине, Или розу в хрустале, Или бронзовую вазу, Или грушу, или торт, Или все предметы сразу -Знай. Что это – натюрморт.

2. Основная часть:

Воспитатель предлагает детям создать натюрморт, используя засушенные листики, лепестки, цветы по схеме.

Предложить детям:

- рассмотреть образец аппликации
- определить детали изображения вазы и клубники
- отметить, какого размера цвета нужны листья для вазы, и клубники
- подобрать необходимые листья для изображения вазы, клубнички в соответствии со схемой
- подобрать необходимые листья, сухие цветы для изображения букета
- выложить аппликацию на фоне
- наклеить аппликацию

3. Заключительная часть:

Пока работы подсыхают воспитатель предлагает детям поиграть. Анализ детских работ Отметить правильное построение аппликации.

Воспитатель читает стихотворение В. Шипуновой

Опоздавший листок.

Лист кружился сиротливо

И в мое окно влетел.

Он от осени дождливой

Лишь случайно уцелел.

Целый ворох листьев я впрок насобираю,

Но кленового листе

Мне очень не хватало.

По листам бумаги белой скачут кони золотые,

Петухи шагают смело, замки выросли цветные.

Все – из листьев и сучков,

Из засушенных цветов...

Запоздавший листик клена

Будет царскою короной.

**Марьенкова Варвара Юрьевна,**

*инструктор по ФИЗО,*

*МДОУ «ДСКВ № 13 п. Щеглово»,*

*п. Щеглово, Ленинградская область*

**ДОЛГОСРОЧНЫЙ ПРОЕКТ «С ЧЕГО НАЧИНАЕТСЯ РОДИНА»**

**В** наше время проблема патриотизма и патриотического воспитания подрастающего поколения является одной из самых актуальных. Она актуальна на всех этапах развития человеческого общества. На современном этапе, когда наше общество находится в состоянии социально-психологического надлома, когда нарушены все идеалы, проблема патриотического воспитания и воспитание гражданской позиции человека приобретает особую остроту и вместе с тем становится чрезвычайно сложной для решения. Сложности вызваны переосмыслением в обществе самого понятия патриотизм, его содержания и задач.

Принята государственная программа « Патриотическое воспитание граждан Российской Федерации на 2006-2010 годы», ориентированная на все социальные слои и возрастные группы граждан России. В программе уделяется внимание и роли семьи в патриотическом воспитании: « семья как основная социальная ячейка общества, в которой закладываются основы нравственного, духовного, культурного, физического и другого развития личности. В семье происходит формирование её жизненных ориентиров и ценностей, отношений к себе, к другим людям и к Отечеству».

Что же такое патриотизм и патриотическое воспитание?

Существует множество понятий патриотизма. Патриотизм – это любовь к Родине, преданность к Отечеству, своему народу, человек готовый на жерт-

вы и совершающий подвиги во имя интересов своей Родины. Патриотизм очень сокровенное чувство, находящееся глубоко в душе. О патриотизме судят не по словам, а по делам каждого человека. Патриот не тот, кто сам себя так называет, а тот, которого будут считать таковым другие.

Патриотическое воспитание – это взаимодействие взрослого и ребенка в совместной деятельности и общении, которое направлено на раскрытие и формирования всех нравственных качеств личности.

Патриотическое воспитание включает в себя комплекс задач:

➤ Воспитание у ребенка любви и привязанности к семье, родному дому, детскому саду, родной улице, городу;

➤ Формирования бережного отношения к родной природе и всему живому;

➤ Воспитания уважения к труду людей;

➤ Развитие интереса к русским традициям и промыслам;

➤ Формирование элементарных знаний о правах человека;

➤ Расширение представлений о России, столице;

➤ Знакомство детей с символами государства: гербом, Флагом, гимном;

➤ Развитие чувства ответственности и гордости за достижения Родины;

➤ Формирование толерантности, чувства уважения и симпатии к другим людям, народам, их традициям.

Эти задачи решаются во всех видах детской деятельности: на занятиях, в играх, в труде, в быту.

### **ПРОЕКТ**

#### **«С чего начинается Родина?»**

##### **Цели проекта:**

➤ Формирование у дошкольников начальных представлений о духовной ценности семьи и рода для человека.

➤ Воспитание у ребенка культуры отношения к членам семьи, рода.

➤ Воспитание у детей привязанности и бережного отношения к родному городу, краю, стране.

➤ Формирование у детей познавательной и игровой мотивации в процессе ознакомления с историей родного города.

➤ Повышение уровня знаний родителей о значении семьи в воспитании патриотизма.

#### **ПРОЕКТ «С чего начинается Родина?»**

**реализовывается через следующие формы работы**

**и виды деятельности:**

##### **Формы работы:**

*Дети – занятия, беседы, викторины, вечера встреч, праздники, досуги.*

*Педагоги – консультации, семинары, открытые мероприятия, презентации.*

*Родители – творческие конкурсы, консультации, наглядная информация, творческие проекты, праздники, досуги.*

##### **1 этап(1 год):**

**«Формирование образа семьи у дошкольников, как начальная ступень патриотического воспитания дошкольников».**

ГАЛЕРЕЯ МЕТОДИЧЕСКИХ ИДЕЙ

**Направления работы:**

**Диагностическая работа:** изучение особенностей взаимоотношений детей и родителей.

**Воспитательно-образовательная работа:** знакомство детей с понятиями семья, род, народ, формирование сознания себя, как представителя семьи и рода, воспитание нравственных чувств и заботливого отношения к членам семьи.

Знакомство детей с традициями семьи, семейным гербом, родословной.

Воспитание гордости за свою семью, потребности участвовать в жизни своей семьи.

**Развивающая работа:** формирование мотивационного аспекта взаимоотношений семьи и ГОУ в патриотическом воспитании дошкольников.

**Просвещение:** повышение уровня педагогического мастерства воспитателей и педагогической грамотности родителей в формировании у детей образа семьи.

**Результат работы:**

Отмечено повышение познавательного интереса в отношении истории семьи со стороны детей и родителей. Сократилось количество детей «группы риска» по показателю неблагополучности детско – родительских отношений. Была выявлена заинтересованность родителей в продолжение данной работы.

**Содержание работы:**

Содержание работы
<b>1. Педагогический совет</b> « Система работы с детьми по усвоению представлений о семье»
<b>2. Консультации для воспитателей:</b> «Формирование у детей дошкольного возраста основ гражданственности на занятиях по окружающему миру». «Формирование семейных традиций у детей дошкольного возраста в детском саду».
<b>3. Тематический контроль:</b> «Система работы с детьми по усвоению представлений о семье»
<b>4. Открытые просмотры:</b> «Организация семейного отдыха в детском саду»
<b>5. Организация праздников и развлечений.</b>
<b>6. Организация конкурсов:</b> Детско-родительские проекты» Моя семья», « Как мы провели лето», «Герб нашей семьи»

**2 этап( 2 год):**

**«Приобщение дошкольников к истории родного города, как начальная ступень патриотического воспитания детей»**

**Направления работы:**

**Воспитательно-образовательная работа:** знакомство детей с отдельными городскими объектами и достопримечательностями Москвы.



**ГАЛЕРЕЯ МЕТОДИЧЕСКИХ ИДЕЙ**

*Формирование эмоциональной отзывчивости и познавательной мотивации у детей в процессе знакомства с историей города через ближайшие восприятия ребенка объекты: дом, детский сад, улица, район.*

*Расширение энциклопедических знаний детей об истории и традициях родного города.*

**Развивающая работа:**

*Формирование эмоциональной и познавательной мотивации родителей и воспитателей в приобщении дошкольников к истории города.*

*Развитие навыков общения и поведения детей в процессе приобщения к истории города.*

**Просвещение:** *оказание педагогической помощи родителям в приобщении ребенка к истории родного города.*

*Повышение исторических знаний воспитателей об истории Москвы.*

**Результаты работы:**

*Отмечено повышение познавательного интереса в отношении истории родного города со стороны детей и родителей. Педагогический коллектив принял решение о создании тематического холла*

*«Моя Москва»*

**Содержание работы:**

<b>Содержание работы</b>
<b>1. Педагогический совет:</b> «О ходе реализации программы «Патриотическое воспитание молодежи в городе Москве «Растим патриотов»
<b>2. Консультации для воспитателей:</b> «Как и что рассказывать детям об истории родного города».
<b>3. Тематический контроль:</b> «Система работы по усвоению представлений об истории родного города»
<b>4. Тематические дни в детском саду:</b> «Мой город Москва»
<b>5. Сбор информации и создание тематического холла « Мой город - Москва»</b>
<b>6. Детско – родительские проекты</b> «Моя - Москва»

**3 этап (3 год):**

**«Воспитание у дошкольников гражданских чувств, в процессе ознакомления с культурным наследием русского народа».**

**Направления работы:**

**Диагностическая работа:** *оценка уровня патриотизма у детей.*

**Воспитательно-образовательная работа:** *формирование у детей внутренней позиции « маленького гражданина».*

*Воспитание социальной ответственности и активности.*

*Расширение представлений детей о культуре народов России и мира.*

**Развивающая работа:** *развитие детского творчества в процессе ознакомления с культурным наследием русского народа.*

**Просвещение:** расширение энциклопедических знаний воспитателей о культурном наследии России.

**Содержание работы:**

<b>Содержание работы</b>
<b>1. Педагогический совет:</b> « Проблема приобщения детей к истокам русской народной культуры»
<b>2. Консультации для воспитателей:</b> « Активизация работы по приобщению дошкольников к культуре русского народа»
<b>3. Семинар – практикум:</b> « Формирование представлений о народных промыслах»
<b>4. Тематические дни в детском саду:</b> « Широка страна моя родная».
<b>5. Организация праздников и развлечений в детском саду.</b>

*Новикова Екатерина Геннадьевна,*

*воспитатель,*

*МДОУ «ДСКВ № 13»,*

*п. Щеглово, Ленинградская область*

**ЗАНЯТИЕ ПО РУЧНОМУ ТРУДУ В СТАРШЕЙ ГРУППЕ ТЕМА:  
«НАША ЁЛОЧКА БЕЛА И КРАСИВА, И СЛАДКА»**

**Ц**ели занятия:

Учить детей создавать из продуктов украшения для праздничного стола.

**Задачи:**

**Образовательные:**

1. Формировать навык работы с ручным миксером или венчиком.
2. Учить украшать праздничный стол поделкой сделанной своими руками.

**Развивающие:**

1. развивать познавательный интерес к природе.
2. развивать воображение, чувство композиции.
3. развивать творчество, познавательные способности детей.
4. Развивать чувство прекрасного, интерес и положительное отношение к результатам своего труда.

**Воспитательные:**

1. Воспитывать самостоятельность в создании образа «Ёлочки».
2. Воспитывать бережное отношение к природе, желание беречь ее.

**Предварительная работа:**

Беседы о предстоящем новогоднем празднике, рассматривание искусственной ёлки.

Просмотр фотографий, иллюстраций, открыток с изображением разных кондитерских изделий, сладостей, просмотр мультфильма «Дед Мороз и лето».

Продукты:

- безе
  - банка сгущённого молока
  - масло
  - кокосовая стружка
- Кухонный прибор: миксер или венчик

Ход деятельности:

### 1. Организационный момент.

Воспитатель: В Новый год случится

Сказочное что-то,

Тихо постучится

В наши двери кто-то

- Тук-тук

- Кто там?

Поглядите только! Зелёная, пушистая, Смолистая, душистая ....

(Ёлка)

В. Данько

Воспитатель:

Скоро наступит Новый год и в каждый дом придёт гостья

- зелёная красавица ёлочка. У кого-то будет стоять нарядная настоящая лесная ель, у кого-то искусственная. Как вы думаете почему люди стали изготавливать искусственные ели ? (Ответы детей)

Воспитатель: Правильно. Деревья надо беречь они легкие нашей планеты, а ель является еще целебным деревом. Её аромат полезен для здоровья. (Дать понюхать детям, заранее принесенную, веточку ели)

Как вы думаете из чего можно сделать искусственные елочки?

(Ответы детей)

### 2. Основная часть

Воспитатель: Правильно из бумаги, пластмассы, дерева и т.д.

Сегодня мы с вами сделаем необычную «ёлочку». Вот такую.

(Воспитатель показывает образец)

Как вы думаете, из чего она изготовлена?

(Ответы детей)

Воспитатель: Да ёлочка сделана из безе, и она будет сладким украшением праздничного новогоднего стола.

(Дети рассматривают ёлочку, выясняют как соединены безе друг с другом, на какую геометрическую форму похожа «ёлочка»?) (Ответы детей)

Воспитатель: Правильно, безе соединены кремом. Она имеет форму конуса. Для того, что бы сделать крем, нам понадобится банка сгущенного молока и пачка масла. Все это положим в миксер и будем взбивать.

(Воспитатель повторяет правила безопасности пользования миксером и вместе с детьми взбивает крем). У каждого ребенка ручной миксер или один на двоих, или венчик.

Воспитатель: Теперь мы будем укладывать безе рядами по кругу, но так, чтобы получался конус. Каждый ряд промазывать кремом. (Выполнение работы)

Воспитатель: нравится ли вам наша елочка? Почему? (Ответы детей)

**3. Заключительная часть.**

В конце занятия воспитатель еще раз напоминает, что настоящую ель можно заменить «ЁЛОЧКОЙ» сделанной своими руками. Показывает иллюстрации и фотографии с изображением «елочек» сделанных из макарон, шишек, ткани и т. д..

Поделки детей расставляются в виде леса. Чтение стихотворения Ф. Тютчева «чародейкою зимою околдован...»

Чародейкою зимою,  
Околдован, лес стоит -  
И под снежной бахромою,  
Неподвижною, немою,  
Чудной жизнью он блестит...

*Песковацкова Вера Валентиновна,  
воспитатель детского сада № 290,  
г. Волгоград*

**ЭКСПЕРИМЕНТИРОВАНИЕ, КАК СРЕДСТВО РАЗВИТИЯ  
ПОЗНАВАТЕЛЬНОЙ АКТИВНОСТИ ДОШКОЛЬНИКОВ**

**М**ир вокруг ребенка разнообразен, поэтому у него постоянно существует потребность в новых впечатлениях. И это новое он может познать путем экспериментирования. Экспериментирование – эффективный метод познания закономерностей и явлений окружающего мира. Детское экспериментирование имеет огромный развивающий потенциал. Главное его достоинство заключается в том, что оно дает детям реальные представления о различных сторонах изучаемого объекта, о его взаимоотношениях с другими объектами и средой обитания. В процессе эксперимента идет обогащение памяти ребенка, активизируются его мыслительные процессы, так как постоянно возникает необходимость совершать операции анализа и синтеза, сравнения, классификации и обобщения. Экспериментирование включает в себя активные поиски решения задач, выдвижение предложений, реализацию выдвинутой гипотезы в действии и построение доступных выводов. То есть детское экспериментирование является хорошим средством интеллектуального развития дошкольников.

Детское экспериментирование оказывает положительное влияние на эмоциональную сферу ребенка, на развитие творческих способностей, на укрепление здоровья за счет повышения общего уровня двигательной активности. Экспериментирование является наиболее успешным путем ознакомления детей с миром окружающей их живой и неживой природы. В процессе экспериментирования дошкольник получает возможность удовлетворить присущую ему любознательность, почувствовать себя ученым, исследователем, первооткрывателем. Я обратила внимание на то, что познавательная активность детей не достаточно высока, что отражается на развитии речи, логического мышления, развитие памяти, внимания. Дети не проявляют любозна-

тельности, исследовательского интереса к миру живой и неживой природы, предпочитая другие виды деятельности. Таким образом, возникла необходимость в проведении целенаправленной систематической работы с использованием экспериментирования.

Моей целью было:

- сформировать у детей знания об окружающем мире;
- привить первоначальные навыки исследовательской деятельности, познавательной активности, самостоятельности;
- повысить уровень речевой активности, овладения экспериментальной деятельностью;
- обогатить активный словарь;
- развить связную речь.

Изучив имеющуюся методическую литературу по детской поисково-познавательной деятельности, я решила адаптировать практический материал к условиям нашего детского сада.

Распределила подборку практического материала по разделу «неживая природа» по блокам. Это позволило мне легко ориентироваться в материале при выборе тем, конкретных опытов для планирования содержания практической деятельности и организации развивающей среды, а также разработать перспективный план.

В группе создан уголок экспериментирования, который постоянно пополняется новыми материалами, что способствует поддержанию интереса детей, позволяет вновь воспроизвести опыт, утвердиться в своих представлениях, практически освоить свойства и качества различных материалов.

При организации работы по экспериментированию используются различные формы:

- непосредственно образовательная деятельность;
- экскурсии;
- чтение художественной литературы;
- развлечение;
- опыты;
- дидактические игры;
- беседы.

Экспериментирование с воздухом: «Место для воздуха», «Реактивный шарик», «Тесная бутылка», «Двигаем предметы», «Поиск воздуха», «Соломинка-пипетка». Эти опыты давали детям знания о том, что воздух находится вокруг нас, его можно ощутить, увидеть, проделать с его помощью ряд действий.

Экспериментирование с водой позволило детям сравнивать различные состояния воды. («Где вода?», «Игры с кубиком льда», «Почувствуйте стакан», «Какая температура?», «Вижу – не вижу», «Помощница вода»)

Экспериментирование с песком давало детям возможность выделить для себя новые свойства песка («Свойство мокрого песка», «Можно ли услышать песок?», «Песочный конус», «Цветной песок»)

Экспериментирование с бумагой: «Тонет – не тонет», «Бумага и картон»,

«Рукам своим не верю». Эти опыты помогли детям познакомиться с разными видами бумаги и их свойствами.

Проведение экспериментов продолжалось и во время наблюдений на прогулках:

- рассматривание снежинок через увеличительное стекло;
- наблюдение за воздушным шаром на морозе и в группе;
- замораживание воды;
- рисование на снегу цветной водой;
- определение направления ветра;
- сравнение плавучести предметов;
- сравнение мокрого и сухого песка, лепка из него поделок;
- что быстрее высохнет (дерево и камень, бумага и ткань, песок и глина);
- сравнение намокаемости тканей различной фактуры
- изготовление цветных льдинок.

Вопросы, задаваемые детям, носят поисковый характер, развивают умение выдвигать гипотезы, например:

- Как вы думаете, что будет, если дождика не будет совсем?
- Что будет, если на деревьях не распустятся листочки?
- Как вы думаете, дождь будет идти целый день?
- Как вы думаете, что случится с насекомыми, если они не лягут спать?
- Как вы думаете, что случится со снегом в теплой комнате? Т. д.

В процессе экспериментирования также большое значение имеет художественное слово (загадки, стихи, потешки, авторские рассказы), которые помогают организовать, заинтересовать детей, пополнить словарный запас.

Результаты проведенной работы показали, что применение экспериментирования оказало влияние на:

- повышение уровня развития любознательности; развитие исследовательских умений и навыков детей (анализировать объект или явление, выделять существенные признаки и связи, отбирать средства и материалы для самостоятельной деятельности, осуществлять эксперимент, делать выводы);
- речевое развитие (обогащение словарного запаса детей различными терминами, закреплять умение грамматически правильно строить свои ответы на вопросы, умение задавать вопросы);
- развитие личностных характеристик (появление инициативы, самостоятельности, умения сотрудничать с другими, потребности отстаивать свою точку зрения);
- систематизация и расширение представлений детей о неживой природе.

*«Самое лучшее открытие – то, которое ребенок делает сам»*

*Ральф У. Эмерсон*

**Порохова Наталья Геннадьевна,**

*преподаватель музыкально – теоретических дисциплин,*

*МБОУ ДОД «ДМШ № 36»,*

*г. Северодвинск*

### **ОБУЧЕНИЕ С УДИВЛЕНИЕМ**

**К**омпьютерные технологии стремительно проникают в систему музыкального образования. Сегодня урок должен не только соответствовать требованиям времени, т.е. быть познавательным, разнообразным, интересным, увлекательным, учитывать особенности детского восприятия, современно оснащённым, но и содержать инновационные формы обучения, раскрывающие ту или иную методическую идею. Однако, в музыкальной педагогике электронный образовательный ресурс невелик в области мультимедийных разработок, в частности, касающихся предметов музыкально-теоретических дисциплин: слушания музыки, музыкальной литературы. Речь идет, в первую очередь, об учебных презентациях – тренажерах, направленных на формирование и развитие определенных практических навыков, музыкальных способностей учащихся, а не о работах, безусловно, необходимых, содержащих материал просветительского характера.

Автору актуальным вопросом видится не только пополнение учебного электронного ресурса по выше обозначенным предметным дисциплинам, но и заострение внимания и поиски решения одной из остро стоящих проблем в музыкальной педагогической методологии. Так, к сожалению, в практике преподавания музыкально-теоретических дисциплин в ДМШ постепенно исчезает такая форма обучения, как слушание музыкального произведения с одновременным слежением по нотам, партитурам. Данная форма практически недоступна для небольших школ, в библиотеках которых нет клавиров, партитур. А если и присутствуют, то, как правило, в единственном экземпляре, по которому группе из 10 – 12 учащихся следить за нотным текстом не просто.

Создание видеофайлов, в которых сочетаются нотный текст и аудио сопровождение, представляется практичным и удобным выходом из сложившейся ситуации. Представлению такой традиционной формы обучения, но в инновационном виде и посвящено содержание данной статьи. Примером послужит изобразительный ряд, заимствованный из презентации одного из популярных номеров оперы Римского – Корсакова «Снегурочка» – песни Леля «Туча со громом сговаривалась».

Цель – создание благодаря компьютерным технологиям и внедрение в учебный процесс музыкально – теоретических дисциплин в ДМШ практики «слушание музыки глазами».

Обозначенный методический прием может пополнить копилку музыкально – педагогических идей, так как выполняет сразу несколько важных и определяющих задач в воспитании и формировании музыканта, а именно:

- развитие музыкального слуха (мелодического, гармонического, внутреннего);
- координации;
- мышления;

- памяти (зрительной, слуховой, образной, ассоциативной);
- воображения;
- восприятия (зрительного, слухового, чувственного);
- внимания.

Если обозначить тезисно, то такую форму обучения можно сложить в единый алгоритм: слышу – вижу – мыслю. Данная практика проста лишь на первый взгляд; казалось бы, что сложного в том, чтобы слушать музыкальный пример и одновременно следить за нотным текстом? Но систематические упражнения в таком виде формируют навыки и умения, свидетельствующие о высоком уровне музыкальной подготовки. Так, немецкий композитор XIX века Р. Шуман, формулируя правила для музыкантов утверждал, что «Ты должен настолько себя развить, чтобы понимать музыку, читая ее глазами» [12, с. 6].

Каким образом достигается такой эффект?

Итак, ни для кого не секрет, что восприятие намного ярче и глубже, если происходит воздействие одновременно на несколько органов чувств. Одно дело, когда ребенок (особенно в младших классах) только слушает какое-либо программное произведение, и совершенно иное, когда при этом на экране, сменяя друг друга, идут картинки, соответствующие содержанию.

Если обратиться к статистике, то по данным учёных человек запоминает 20% услышанного и 30% увиденного, и более 50% того, что он видит и слышит одновременно. Таким образом, облегчение процесса восприятия и запоминания информации с помощью ярких образов – это известная основа современного педагогического приема. Как писал великий педагог К.Д.Ушинский: «Если вы входите в класс, от которого трудно добиться слова, начните показывать картинки, и класс заговорит, а главное, заговорит свободно...» [11, с. 137].

Продолжая данный ряд, в музыкальной практике, помимо картинок, еще важнее, во время слушания музыкального номера, присутствие его нотного текста (например, рис.1)



Рисунок 1.

В этом случае происходит цельное, комплексное восприятие изучаемого материала, при котором ученик непроизвольно выходит из роли слушателя и становится активным участником учебного процесса. Тогда как, общепринятые формы учебной работы, используемые на занятиях музыкальной литера-

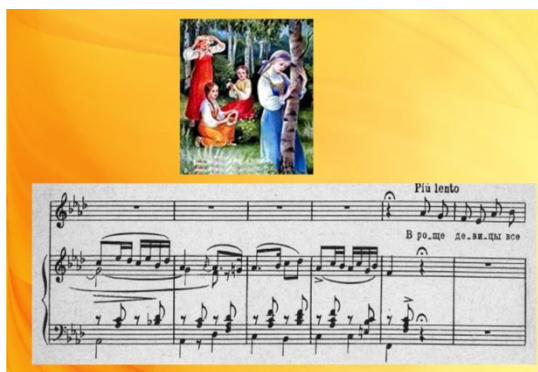

туры (лекции, беседы), сегодня не позволяют формировать активно-познавательную позицию учащегося, поскольку он всегда находится в состоянии пассивного обучающегося – наблюдателя. Совсем другой результат, когда глядя в ноты, учащиеся могут воспринимать, а затем и анализировать, не только партию солиста, но и оркестра, видеть и слышать всю фактуру произведения. В дальнейшем, такой навык многогранного восприятия музыкального произведения, «слышания» его отдельных деталей сохранится даже при отсутствии нотного текста, станет произвольным действием. Но формирование такого практического навыка требует наличия кропотливого труда, усидчивости, усердия и складывается годами обучения.

При этом очень важно организовать процесс обучения так, чтобы ученик активно, с увлечением и интересом занимался на уроке. Опыт показывает, творческое развитие учащихся будет более эффективным, если их заинтересовать самим процессом обучения, удивляющим и привлекающим своей новизной, неординарным подходом, тогда любое «нудное» задание становится живым и ярким, а значит, практичным и результативным в усвоении. В связи с этим, предлагаемая практика – это мощный стимул для получения знаний.

Новизна представленного методического приема заключается в том, что:

- на основе традиционных методов и приемов развития музыкальных способностей разработать современный подход к подаче учебного материала при помощи компьютерных технологий, что во многом определит качество восприятия и овладения учениками практических навыков;

- адаптировать к условиям и требованиям уроков «Слушания музыки», «Музыкальной литературы» в детской музыкальной школе.

Использование данной инновационной практики в рамках уроков «Слушания музыки», «Музыкальной литературы» и в домашней подготовке послужит интенсификации процесса развития музыкальных способностей у учащихся, как младшего, так и старшего школьного возраста; повысит качество содержания урока и заинтересованность учащихся к предметам, выполнению домашних упражнений.

Педагогическая идея заключается в том, что презентация содержит 2 формы работы с методическим приемом «слушание музыки глазами»:

1. Аудио с видео сопровождением, в котором присутствует движущийся по - тактово курсор, в данном случае в виде красного прямоугольника (на-пример, рис.2).



Рисунок 2

Эта форма может быть использована на начальном периоде обучения, в младших классах, в рамках предмета «Слушание музыки». Курсор, который сопровождает весь музыкальный номер, позволяет формировать у учащихся навык слежения по нотам, не дает глазу «сбиться с пути», поддерживает внимание. Постепенно формируется необходимый навык для музыканта – слухового, визуального, аналитического восприятия.

2. Аудио с видео сопровождением без курсора. Для среднего и старшего школьного возраста, в рамках предмета «Музыкальной литературы», закрепляет полученный первоначальный навык, здесь учащимся предлагается самостоятельно следить за нотным текстом.

Возможно создание нескольких типов данной формы обучения, зависит от задач, которые ставит преподаватель. Более удобны в этом случае виды изобразительного ряда – по страницам, по строчкам, по тактам. Очень большого труда стоит добавлять слайды в «по – нотном» курсоре. Но именно данный вид ролика имеет самое эффективное воздействие на учеников. Кроме того, прекрасно развивает слух.

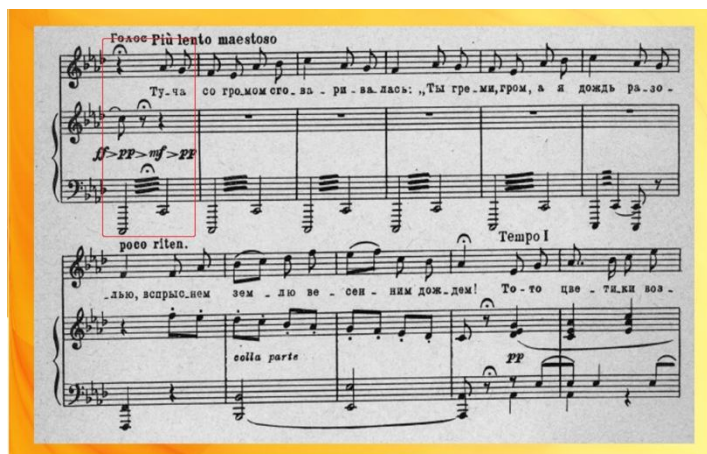
Необходимо отметить, что совсем не обязательно ограничивать использование данной формы презентации только на предложенных уроках. Ее применение пополнит копилку педагогического мастерства и будет актуально на смежных дисциплинах, например, «Сольфеджио», а также, специальности у учащихся вокального отделения.

Таким образом, осмысленное визуальное и слуховое восприятие нотного текста, выполняет на практике основополагающее предназначение музыкально-теоретических дисциплин. На этих уроках преподавателю нужно не только поддерживать интерес обучающихся к музыке, но и, в более сложной форме: думать, размышлять, анализировать, создавать изобразительные или поэтические аналоги звучащей музыке, объяснять появление в творчестве композиторов некоторых сочинений, уметь объединять произведения живописи и скульптуры, архитектуры и музыки и т.д.

Помочь преподавателю в решении этой непростой задачи способна данная инновационная образовательная практика, а точнее, один из ее видов. Компьютер дает учителю новые возможности, позволяя вместе с учеником получать удовольствие от увлекательного процесса познания.

Опыт показывает, что подобная форма очень увлекает учащихся любого возраста, так как она универсальна, доступна и совершенно не зависит от музыкальных и разных других способностей ученика. Данная практика делает урок интересным, насыщенным и занимательным, ведь материал содержит в себе элементы необычайного, удивительного, неожиданного, вызывающий интерес у учащихся к учебному процессу и способствующий созданию положительной эмоциональной обстановки обучения, а также развитию музыкальных и творческих способностей. Ведь именно процесс удивления ведёт за собой процесс понимания.

**СПИСОК ЛИТЕРАТУРЫ**

1. Бабич И.Н. Новые образовательные технологии в век информации / Материалы XIV Международной конференции «Применение новых технологий в образовании». – Троицк: Фонд новых технологий в образовании «Байтик». – 2003. – 68-70 с.
2. Баренбойм Л. Музыкальная педагогика и исполнительство. – М., 1974. – 336 с.
3. Брайнин В.Б. Уметь «предсказать музыку (для родителей и любознательных) // Искусство в школе. – 2005. – № 6. – 5 с.
4. Выгодский Л.С. Психология искусства. – М., 1986. – 573с.
5. Давыдова Е.В. Методика преподавания сольфеджио. – М.: Музыка, 1986. – 160 с.
6. Дизренс Ч. Влияние музыки на поведение. – М.: Московская консерватория, 1983.
7. Назайкинский Е. О психологии музыкального восприятия. – М., 1972. – 384 с.
8. Новые педагогические и информационные технологии в системе образования / под ред. Е.С. Полат. – М., 2000.
9. Роберт И.В. Современные информационные технологии в образовании: дидактические проблемы; перспективы использования. – М.: Музыка, 1947. – 205 с.
10. Теплов Б.М. Психология музыкальных способностей. – М.: Музыка, 1947. – 355 с.
11. Ушинский К.Д. Родное слово: книга для детей и родителей / К.Д. Ушинский. – Новосибирск: Детская литература, 1999. – 424 с.
12. Шуман Р. Жизненные правила для музыкантов. – М.: Музыка, 1959. – 7 с.

**Бабачук Юлия Михайловна,**

*старший преподаватель кафедры безопасности жизнедеятельности,  
физического воспитания и здоровья человека*

*Глуховского национального педагогического университета  
имени Александра Довженко,  
г. Глухов, Украина*

**НЕКОТОРЫЕ АСПЕКТЫ ПРИМЕНЕНИЯ  
ТЕХНОЛОГИЙ ОБУЧЕНИЯ В ФИЗИЧЕСКОМ ВОСПИТАНИИ  
ДЕТЕЙ ДОШКОЛЬНОГО ВОЗРАСТА**

Учитывая необходимость воспитания компетентного ребенка дошкольного возраста, важно выбирать оптимальные методы и средства воздействия на него, в зависимости от конкретной цели воспитания, обучения и развития. Именно поэтому актуальность приобретают педагогические технологии, использование которых по определению многих ученых обеспечивают оптимизацию учебного процесса.

Согласно основным положениям Национальной доктрины развития образования Украины в XXI веке, формирования содержания образования должно происходить на основе новейших научных и технологических достижений, отработки и отбора эффективных педагогических инноваций и образовательных методик.

Стремление к постоянному совершенствованию учебно-воспитательного процесса обусловило появление новых и совершенствование педагогических технологий разных уровней и разной целевой направленности. Отличительной чертой современных инновационных процессов в сфере обучения и воспитания является их технологизация, предусматривающий неукоснительное соблюдение содержания и последовательности этапов внедрения нововведений.

Научно-технический прогресс обусловил технологизацию не только материального производства, но и интенсивно проник в сферу культуры, образования. И. Дичковская, все технологии делит на два вида: 1) промышленные, к которым относятся технологии переработки природного сырья, полученных из него полуфабрикатов и т.д. Эти технологии требуют неукоснительного соблюдения последовательности предусмотренных технологических процессов и операций. 2) социальные, для которых исходным и конечным результатом является человек, а основным параметром изменения – одно или несколько его свойств. Социальные технологии пластичней промышленных, однако, автор отмечает, что неукоснительное соблюдение последовательности даже самих процессов в социальной сфере еще не гарантирует достижения необходимой эффективности. Ведь человек является слишком сложной системой, на него влияет много внешних факторов разной силы и направленности, поэтому заранее предсказать эффект конкретного воздействия невозможно. Социальные технологии достаточно сложны в организации и осуществлении, именно на этой основе базируются утверждения о них как технологии высокого уровня организации [2].

Анализ научно-методической литературы свидетельствует, что понятие «педагогическая технология» исследователи интерпретируют как многоаспектное понятие. В конкретных исследованиях она рассматривается и как организационно-методический инструментарий педагогического процесса, и как содержательная техника реализации учебного процесса, и как модель, и как системный метод или совокупность средств для достижения педагогической цели.

Значительное различие во взглядах на новое педагогическое явление во многом объясняется его сложностью и недостаточной изученностью, значительным отличием исходных позиций у разных исследователей. Но многие подходы объединяет определение специфики педагогической технологии, которая заключается в том, что в ней предусматривается и осуществляется такой учебный процесс, который должен гарантировать достижение поставленных целей [3].

Понятие «педагогическая технология» может реализовываться на 3-х уровнях.

Первый – общепедагогический (общедидактических) уровень, когда педагогическая технология характеризует целостный образовательный процесс в регионе, в учебном заведении. Здесь она синонимична педагогической системе: в ней содержится совокупность целей, содержания, средств и методов обучения и даже алгоритм деятельности объектов процесса.

Второй уровень методический (предметный), когда педагогическую технологию отождествляют с отдельной методикой, которая включает совокупность методов и средств для реализации определенного содержания обучения и воспитания в рамках одного предмета (методика преподавания предметов, методика компенсирующего обучения, методика работы воспитателя).

И наконец, третий – локальный (модульный) уровень, на котором речь идет о технологии отдельных частей учебно-воспитательного процесса, решении отдельных дидактических и воспитательных задач (технология отдельных видов деятельности, формирования понятий, воспитание отдельных личностных качеств, технология занятия, усвоения новых знаний, технология повторения и контроля усвоения материала, технология самостоятельной работы) и др. [3].

На основе анализа методической литературы по определению сущности понятия «технология обучения» можно сделать обобщение, что технология обучения это целостная система концептуально и практически значимых идей, принципов, методов, средств обучения, которая гарантирует высокий уровень эффективности и качества обучения с ее последующим воспроизведением и тиражированием.

Таким образом, исходя из вышесказанного, мы можем констатировать, что в настоящее время специалистами в области физического воспитания разработана и внедрена значительное количество различных технологий. В последнее время в первом звене образования ученые акцентируют внимание на эффективности применения в учебном процессе инновационных педагогических технологий. При этом авторы отмечают, что любая педагогическая технология, особенно та, которая касается физического воспитания, должна но-

сильно оздоровительный характер и быть нацеленной на обеспечение оптимальной эффективности физического развития ребенка.

Выбор технологии обучения играм с элементами спорта, прежде всего, должен базироваться на:

- 1) закономерностях формирования двигательных представлений об изучаемой технике упражнения;
- 2) физической подготовленности детей;
- 3) возрастных особенностях;
- 4) двигательных возможностях детей;
- 5) целевых показателях, которых необходимо достичь детям в процессе обучения.

С целью изменения существующей практики, деятельности педагогов по обучению старших дошкольников элементам спортивных игр, достижения у детей запаса прочности здоровья, развития физических качеств, повышение двигательной активности, улучшение физической подготовленности нами была разработана спортивно-игровая технология (программа «Дружим со спортом»). Для внедрения в процесс физического воспитания детей 6-го года жизни игр с элементами спорта, мы выбрали игровую форму занятия, так как игра является основным видом деятельности дошкольников. По содержанию и методике проведения игровые занятия отличаются от традиционных тем, что для решения оздоровительных, образовательных и воспитательных задач подбираются подвижные игры и игровые упражнения соответствующего содержания. Игра является и формой организации и методом проведения физкультурного занятия.

При выборе стратегии разработки технологии мы основывались на утверждении О. Богинич, которая отмечает, что для оптимизации учебно-воспитательной работы с детьми дошкольного возраста физического воспитания, учитывая особую роль игровой деятельности в жизни ребенка, игровой метод целесообразно использовать как один из ведущих методов обучения на разных этапах формирования двигательных навыков. Весомым является тот факт, что использование игрового метода обучения является наиболее близким природе ребенка дошкольного возраста, а потому и наиболее эффективно влияет на уровень усвоения детьми двигательных действий [1].

Также мы считаем уместным мнение В. Усакова, о том что «спортивные игры не возникают произвольно, как продукт чисто индивидуального творчества, а является результатом социального опыта, который трансформируется через систему воспитания и обучения» [4]. Поэтому особую роль в реализации программы приобретает процесс образования именно через игровой метод.

Главной целью программы «Дружим со спортом» является формирование устойчивого интереса старших дошкольников к играм с элементами спорта, создание условий для физического совершенствования ребенка и удовлетворения естественной потребности в физической активности. Программа представляет собой гибкую систему, которая позволяет научить ребенка чувствовать свое тело и владеть им, получая от этого удовольствие и радость, познакомить с максимальным количеством видов спорта, помочь

найти для себя тот, который наиболее соответствует темпераменту и физическим способностям.

При создании технологии мы руководствовались общедидактическими принципами и основными положениями теории и методики физического воспитания дошкольной педагогики и психологии.

Спортивно-игровая технология позволяет помочь педагогам дошкольных образовательных учреждений в овладении технологией обучения играм с элементами спорта, повысить степень готовности к реализации такого сложного и интересного раздела, как спортивные игры. Основными задачами являются:

- укрепление здоровья, повышение физической и умственной работоспособности;
- формирование устойчивого интереса старших дошкольников к двигательной деятельности и повышения мотивации к качественному овладению движениями;
- обогащение двигательного опыта дошкольников новыми двигательными действиями, обучение правильной технике выполнения элементов спортивных игр;
- поощрение проявлений двигательной самостоятельности, активности, инициативности, творчества;
- воспитание положительных морально-волевых качеств у дошкольников в процессе двигательной деятельности;
- реализация индивидуального и дифференцированного подходов к дошкольникам в процессе обучения играм с элементами спорта.

Во время освоения спортивно-игровой технологии предлагается поэтапное и последовательное обучение с использованием системы подготовительных и подводящих упражнений и игр.

В содержании работы по организации технологии обучения играм с элементами спорта нами были выделены компоненты подготовки (теоретический, физический, технический и тактический).

Наличие перспективного плана по каждому разделу программы «Дружим со спортом» позволяет обеспечить прохождение и усвоение программного материала в определенной последовательности. Повторение занятий позволяет закреплять усвоенные двигательные действия.

Схема построения игровых физкультурных занятий традиционная. При этом все образовательные задачи решаются путем соответствующей им подборки игр и игровых упражнений, рационального распределения и чередования объема физических нагрузок.

Анализ научных источников и результаты практической деятельности дошкольных образовательных учреждений свидетельствуют о том, что двигательная деятельность детей дошкольного возраста характеризуется большим разнообразием системы физических упражнений в целом, и игр в частности. Учитывая кардинальные изменения в системе образования и дошкольного образования в частности, процесс обучения детей дошкольного возраста играм с элементами спорта требует научного обоснования целесообразности и оптимальности выбора технологий обучения дошкольников указанным иг-

рам. В связи с осознанием общества ценности здоровья детей, в том числе физического здоровья и развития, просматривается стремительно растущая роль физического воспитания в системе дошкольного образования, возникла настоятельная необходимость в создании специальных программ, направленных на повышение уровня физической подготовленности дошкольников.

Таким образом, внедрив в образовательный процесс дошкольных образовательных учреждений, с помощью программы «Дружим со спортом» спортивно-игровую технологию мы приблизимся к решению задач стоящих перед нами, а именно исследование особенностей технологизации процесса обучения детей старшего дошкольного возраста техническим приемам игр с элементами спорта.

**СПИСОК ЛИТЕРАТУРЫ**

1. Богиніч О. Л. Фізичне виховання дошкільників засобами гри : навч.-метод. посіб. – К. : Вид. дім «Шкільний світ», 2007. – 120 с.
2. Дичківська І. М. Інноваційні педагогічні технології: навч. посіб. для студ. вищ. навч. закл. – К. : Академвидав, 2004. – 352 с.
3. Енциклопедія педагогічних технологій та інновацій / Автор-укладач Н.П. Наволокова. – Харків : Вид. група «Основа», 2010. – 176 с.
4. Усаков В. И. Программно-методическое обеспечение оздоровительного воздействия физической культуры в условиях семьи, детского сада, школы : автореф. дисс. на соискание учен. степени д-ра пед. наук: спец. 13.00.04 «Теория и методика физического воспитания, спортивной тренировки и оздоровительной физической культуры» / Усаков В.И.; Сибирская гос. акад. физ. культуры. – Омск, 2000. – 87 с.

**Огурцова Светлана Владимировна,**

*методист,  
ГБПОУ «ГК г. Сызрани»,  
г. Сызрань, Самарская область*

**РОЛЬ ЭСТЕТИЧЕСКОЙ СРЕДЫ В РАЗВИТИИ  
ТВОРЧЕСКОЙ САМОСТОЯТЕЛЬНОСТИ В ИЗОБРАЗИТЕЛЬНОЙ  
ДЕЯТЕЛЬНОСТИ ДЕТЕЙ 6-7 ЛЕТ**

**П**ереход от ценностей обучения к ценностям развития является основной тенденцией современного дошкольного образования, которое сориентировано на создание условий развития каждого ребёнка для его максимальной реализации как личности. А ведь именно в изобразительном творчестве складываются наиболее благоприятные предпосылки для самовыражения ребёнка. Здесь он пробует свои первые силы и совершенствует свои способности. Педагоги должны быть готовы к тому, чтобы помочь ребёнку открыть в себе художника, развить способности, которые помогут ему стать Личностью. В творческой деятельности задача не столько в обучении детей изобразительным техникам, сколько в обеспечении основ развития каждого ребёнка в личность, способную адекватно мыслить, чувствовать и действовать в обществе.

В современной педагогике рассматриваются вопросы о создании и преобразовании эстетической среды в соответствии с требованиями, предъявляемыми современным обществом, о её влиянии на развитие эстетических



чувств у воспитанников, формировании творческих способностей и активизации деятельностного подхода в воспитательно-образовательном процессе.

Наука и практика всё чаще обращают внимание на среду как поисковое «поле» ребёнка, как способ установления взаимосвязи, диалога культуры и личности, как фактор, формирующий самостоятельность дошкольников, в том числе и творческую. Библер В.С. считал, что среда, наполненная нравственно-эстетическими ценностями, даёт способ жить и развиваться, создаёт мир как бы заново, в ней есть сила и действие. Волков Ю.Г., Поликар В.С. указывают, что среда способствует распространению новых культурных ценностей, стимулирует групповые интересы, усиливает взаимоотношения и представляет целостную социокультурную систему [1; 218]

В современной научной литературе *образовательная среда* рассматривается как система влияний и условий формирования личности по заданному образцу, а также возможностей для её развития, содержащихся в социальном и предметно-пространственном окружении. *Среда развития ребёнка* это комплекс материально-технических, санитарно-гигиенических, эргономических, эстетических, психолого-педагогических условий, обеспечивающих организацию жизни детей и взрослых в дошкольном образовательном учреждении. *Эстетическая среда образовательного учреждения* это педагогически организованная микросреда, обладающая высоким уровнем развития эстетической культуры, гибкой динамикой развития, предоставляющая большие возможности на воздействие творческой мотивации субъекта. *Эстетическая среда дошкольного учебного заведения* является структурным элементом образовательного пространства и содержит потенциал для творческого саморазвития личности в период дошкольного возраста, актуализирует все сферы личности и стимулирует изобразительную деятельность.

В последние годы появилось большое количество публикаций, посвященных образовательной среде и разным ее компонентам, в частности, организации эстетического компонента (Печко Л.П., Савенкова Л.Г., Лабковская Г.С. и др.). Большое внимание в исследованиях уделяется архитектуре образовательных учреждений, организации внутреннего пространства, интерьеру, эстетизации образовательной деятельности, эстетике внешнего вида педагогов и воспитанников, этике и эстетике взаимоотношений в учебно-воспитательном процессе и т.д.

Понятие образовательной среды разрабатывается на протяжении последних десятилетий рядом ученых в нашей стране и за рубежом. Такие ученые, педагоги, психологи – практики, как В.И. Слободчиков, В.А. Петровский, Н.Б. Крылова, М.М. Князева и др. акцентировали внимание на философских аспектах понятия «образовательная среда», приемах и технологиях ее проектирования. Вопросы конструирования образовательной среды в применении к практике обучения и воспитания рассмотрены в работах О.С. Газмана, М.В. Кларина, И.Д. Фрумина и др., в работах основоположников системы развивающего обучения (В.В. Давыдов) и т.д.

**Образовательная среда** – система влияний и условий формирования личности по заданному образцу, а также возможностей для ее развития, содержащихся в социальном и предметно-пространственном окружении.

*Эстетика* рассматривается как наука, изучающая сферу эстетического как специфического проявления ценностного отношения между человеком и миром, а также область художественной деятельности людей.

*Эстетическая среда образовательного учреждения* – это педагогически организованная микросреда, обладающая высоким уровнем развития эстетической культуры, гибкой динамикой развития, предоставляющая большие возможности на воздействие творческой мотивации субъекта [24; 195 – 197].

Представление об эстетической педагогической среде как определенном культурно – общественном феномене появилось в России в начальных своих формах в педагогических опытах XIX века у Толстого Л.Н., в XX веке – в трудах Зеньковского В.В., Каптерева П.Ф., в практической деятельности и теоретическом анализе у Шацкого С.Т. Есть работы по эстетике школьной жизни у Лихачева Б.Т. и других исследователей.

Коменский Я.А. (1592 – 1670), чешский педагог, характеризует эстетическую среду как желательные взаимоотношения между наставниками и воспитанниками, которые сделают пребывание в дошкольном учреждении более приятным и комфортным. Для этого педагогам надо быть приветливыми и ласковыми, привлекать детей отеческим расположением, манерами и словами, время от времени хвалить своих подопечных, показывать картинки с изображением того, что придётся изучать, что может вызвать у детей чувство восхищения, «сноситься» через детей с родителями.

Макаренко А.С. (1888-1939) в своих педагогических трудах уделял большое внимание эстетизации быта своих воспитанников. Он говорил о том, что быт с эстетической точки зрения является «лакмусовой бумажкой» уровня эстетического развития личности, группы или целого коллектива, что показателем духовности или бездуховности людей является материальная среда, созданная этими людьми [26; 113]

В книге «Проблема эстетического воспитания» Мамонтов Я.А. (1888 – 1940) даёт следующие рекомендации по организации эстетического воспитания дошкольников: «Эстетическое воспитание будет достигнуто само собой легко и приятно, если мы поместим ребёнка в художественную среду». Мы отмечаем, что этот труд вышел в 1914 году и отражает актуальность творческого развития дошкольника и на сегодняшний день. Мамонтов Я.А. отмечает, что создание эстетической среды начинается с самого ребёнка, так как он должен быть красив и здоров, что добивается гармоничным развитием тела с использованием гигиенических навыков и гимнастических упражнений. «Надо также, чтобы и костюм ребёнка был удобной и изящной оболочкой тела и дополнял красоту душевную и физическую»[14; 17].

Особое внимание Мамонтов Я.А. уделял созданию эстетической среды вне стен дошкольного учреждения, которые должны представлять художественный фон и красивую рамку для портрета воспитанников. Иными словами, помещения дома, комнаты, где живёт ребёнок должны быть просторными, светлыми, украшенными цветами и произведениями искусства, которые дошкольник способен понять.

К играм и игрушкам, как к одному из компонентов познания окружаю-

щего мира и развития органов внешних чувств (зрения, слуха, осязания) и стимула к проявлению своих творческих способностей, Мамонтов Я.А. предъявляет некоторые требования:

- эти средства детского развития надлежит использовать для пробуждения в юной душе чувства прекрасного;
- они не должны находиться в противоречии с художественной средой, в какую хочет поставить ребёнка эстетическое воспитание.

Дело руководителей процесса становления эстетической личности в жизни должно состоять только в подсказывании, в направлении внимания на эту красоту, которая не замечается самим ребёнком. Для этого, по мнению Мамонтова Я.А., полезны прогулки в город и за город, посещение музеев, различные экскурсии, поскольку накопление реальных, достоверных представлений, понимание взаимодействий явлений природы лежит в основе последующего формирования у детей элементов материалистического миропонимания [14; 18].

Таким образом, представления об организации эстетической среды педагогом дореволюционной России сводятся к такой работе педагогов и взрослых, которая позволяет дошкольникам научиться видеть глубокий смысл и красоту обыденного окружения.

Эстетическая среда отождествляется с художественной средой и с наступлением известного возраста должна дополняться элементарным теоретическим и практическим изучением искусства: эстетические эмоции и творческие способности будут развиваться путём методических упражнений в декламации, пении, рисовании, что соответствовало морально – этическим нормам дореволюционной России.

Сухомлинский В.А. (1918 – 1970) одним из важнейших компонентов эстетической среды определяет культуру поведения, которая включает в себя и культуру общения не только между взрослыми и детьми, но и в детском коллективе. Сухомлинский В.А. отмечает, что «сила воспитательного воздействия внутриколлективных отношений на эстетическое развитие личности заключается в том, что опыт общения, даже если он недостаточно осознаётся, глубоко переживается человеком». Именно это переживание является мощным внутренним стимулом формирования личности.

В своей работе «Изобразительное искусство в дошкольных учреждениях» Флерица Е.А. (1889 – 1952) излагает концептуальные положения о создании оптимальной эстетической среды для развития способностей личности дошкольника, в том числе и творческих. Она определяет структурные компоненты, требования, функции и условия создания развивающей среды эстетической направленности, которые мы рассмотрим в следующем параграфе.

Таким образом, необходимость организации эстетической среды существовала во все времена и актуальна на сегодняшний день. Мы кратко рассмотрели особенности влияния эстетической среды образовательных учреждений на эстетическое воспитание и развитие детей. Как видим, среда, в которой воспитываются дети, должна быть достаточно насыщена различными эстетическими компонентами, что, несомненно, окажет положительное влияние не только на формирование эстетической культуры учащихся, но и на их нравст-

венный облик [22; 157].

Эстетическая среда рассматривается в основном как художественно-изобразительная и зачастую нацелена на эстетическое и нравственное развитие личности. Однако, рассматриваемый нами объект имеет более широкую сферу распространения: комната дошкольного учреждения, внешний вид педагога и воспитанников, культура речи, наличие предметов изобразительного искусства и декоративно-прикладного творчества, бытовое окружение. Ребёнок не может сам увидеть красоту в повседневных предметах и явлениях. Роль взрослых заключается в том, чтобы направить детей «тропую красоты», сформировать желание самостоятельно создавать предметы, украшающие обыденность.

Принимая новый детский сад или оформляя уже действующий, заведующий призван уделить большое внимание эстетике быта. Подбирая оборудование и элементы оформления необходимо помнить, что:

- эстетически продуманное предметно-пространственное окружение улучшает педагогический процесс;
- целенаправленное и систематическое ознакомление детей с эстетическими качествами предметной среды обогащает их знаниями, формирует художественный вкус;
- эффективность работы по эстетическому воспитанию во многом определяется участием детей в создании красивого окружения;
- художественное оформление детского сада должно решаться в комплексе, в полном соответствии с требованиями ФГОС;
- важные качества обстановки детского сада – это привлекательность, информативность, доступность всех её компонентов для каждого ребёнка и для всего коллектива в целом;
- эстетическое оформление детского сада предполагает эмоционально-образную основу обстановки, её национальный, местный колорит.

Эстетика детского сада создаётся комплексным использованием выразительных средств и эстетических качеств окружающей действительности, природы, произведений искусства. Основные её компоненты:

- архитектурно – планировочная структура зданий, помещений и участка детского сада;
- освещение и цветовая отделка помещений и участка;
- комплексность и внешний вид мебели, учебно-наглядных пособий, технических устройств;
- природа (живая и неживая) и озеленение;
- произведения искусства в интерьере и на участке;
- творческие работы воспитателей и детей.

Эстетические качества оформления детского сада особенно отчетливо проявляются во взаимосвязи цветового решения и освещения [12; 36]

В своей книге «Изобразительное искусство в дошкольных учреждениях» Е.А. Флерина излагает концептуальные положения о создании оптимальной среды для развития личности дошкольника. Разрабатывая содержание развивающей среды, исследователь определяет её *структурные компонен-*

ты: произведения изобразительного искусства, эстетические предметы быта, игрушки, изобразительные материалы и т. д. Она также подчёркивает большую роль среды вне дошкольного образовательного заведения для художественного развития ребёнка, которая обеспечивает ему полноценное восприятие материального мира. Е.А. Флерина впервые связывает развивающую среду не только с материальным её оснащением, но и с эстетическим общением детей с педагогом и другими детьми на основе искусства, результатов творчества. Она сформулировала *требования* к развивающей среде, которые актуальны и в настоящее время: динамичность, разнообразие, богатство, соответствие интересам, запросам и потребностям ребёнка, учёт детского опыта и "текущей жизни", также разработала методические рекомендации для воспитателей к использованию среды в развитии и воспитании творческой активности ребёнка. Так, по её мнению, элементы среды должны побуждать детей к экспериментированию, «исследовательской» работе, к коллективному творчеству [22; 50].

Художественно-эстетическая среда в дошкольном учебном заведении выполняет следующие *функции*:

- обеспечивает ребёнку чувство психологической защищённости, доверия к миру, радости существования;
- влияет на интеллектуально-эстетическое развитие ребёнка;
- предоставляет возможности для самовыражения, саморазвития в изобразительной деятельности;
- эстетически продуманное предметно-пространственное окружение улучшает педагогический процесс;
- целенаправленное и систематическое ознакомление детей с эстетическими качествами предметной среды обогащает их знаниями, формирует художественный вкус;
- гармонизирует отношения с социумом (социальная адаптированность).

В созданной художественно-эстетической среде во время изобразительной деятельности разворачивается поэтапный процесс комплексного развития личности, который предполагает формирование и развитие способности художественного мироощущения; введение в мир искусства и художественной практики; приобщение к диалогу с произведениями искусства, с художником, материалами; самовыражение в изобразительной деятельности.

При создании эстетической среды в дошкольном образовательном учреждении необходимо учитывать следующие *условия*:

- эффективность работы по эстетическому воспитанию во многом определяется участием детей в создании красивого окружения;
- художественное оформление детского сада, групповых комнат должно решаться в комплексе, в полном соответствии с требованиями концепции дошкольного воспитания;
- важные качества обстановки детского сада – это привлекательность, информативность, доступность всех её компонентов для каждого ребёнка и для всего коллектива в целом;
- эстетическое оформление детского сада предполагает эмоционально – образную основу обстановки, её местный колорит.

Эстетический аспект детского сада создаётся комплексным использованием выразительных средств и эстетических качеств окружающей действительности, природы, произведений искусства.

Основными *компонентами* эстетической среды в дошкольном образовательном учреждении являются освещение и цветовая отделка помещений; комплексность и внешний вид мебели, учебно-наглядных пособий, технических устройств; природа (живая и неживая); творческие работы воспитателей и детей. Основная задача воспитателя создать такую предметно-развивающую среду, чтобы наполнить повседневную жизнь группы интересными делами, проблемами, идеями, включать каждого ребёнка в содержательную деятельность, способствовать реализации детских интересов и жизненной активности. Организуя деятельность детей, воспитатель развивает у каждого ребёнка стремление к проявлению инициативы, к поиску разумного и достойного выхода из различных жизненных ситуаций. Исходя из этого, необходимо создать в дошкольном учреждении такие условия, где эстетическое, художественное воспитание являлось бы фоном воспитательной работы, чтобы ребёнок, переступая порог детского сада, попадал в обстановку, способствующую развитию эстетического вкуса, и мог бы заниматься художественной деятельностью не только в групповой комнате [24; 78].

Важным компонентом эстетической развивающей среды образовательного учреждения является отражение этнонациональной специфики конкретного региона. Разнообразие культур в едином пространстве образовательного учреждения может привести к дисгармонии и дефрагментации целостной образовательной среды. Поэтому при формировании эстетической развивающей среды необходимо учитывать этнический состав детско-взрослого коллектива (как правило, в одном коллективе представлены далеко не все народности и национальности, в среднем, не более 5) и специфику их национальных культур. Чрезмерная загруженность помещений элементами разных культур приведет к визуальной и функциональной раздробленности среды национальные формы (орнаментов, предметов) должны быть творчески переработаны и органично вписываться в общий дизайн интерьера и экстерьера образовательного учреждения [16; 75].

Таким образом, эстетическая среда детского сада это не только красивое оформление группы, но и внешний вид всего дошкольного учреждения. Основной задачей педагогов и родителей выступает такая организация окружающего пространства, где бы ребёнок чувствовал бы себя комфортно и уютно, хотел бы выразить своё отношение к окружающему миру в словесной или же в художественно – изобразительной форме.

#### *СПИСОК ЛИТЕРАТУРЫ*

1. Библер, В.С. *Мышление как творчество: введение в логику мыслительного диалога* / В.С. Библер. – М., 1975. – 218 с.
2. Компанцева, Л.В. *Художественно-эстетическая предметно-пространственная среда как условие приобщения детей дошкольного возраста к культуре* / Л.В. Компанцева // *Детский сад от А до Я*. – 2005. – № 4. – 36-46.
3. Мамонтов, Я.А. *Проблема эстетического воспитания* / Я.А. Мамонтов. – М., 1922. – С. 17-18.
4. Орлова, Э.А. *Городская среда как культурно-эстетическое явление* / Э.А. Орлова. –

СПб.: Инфо, 2004. – С. 72 – 83.

5. Флерина, Е.А. *Изобразительное искусство в дошкольных учреждениях* / Е.А. Флерина. – М., 1956. – 192 с.

6. Щербакова, Т.Н. *Эстетика среды образовательного учреждения как средство эстетического воспитания и обучения* / Т.Н. Щербакова // *Проблемы и перспективы развития образования: материалы междунаучной конференции*. – Пермь: Меркурий, 2011. – С. 195-197.

7. *Эстетическая культура* / под ред. И.А. Коникова. – М., 1996. – 113 с.

**Романенко Ксения Александровна,  
Скопиньш Ирина Янисовна,**

*Красноярский государственный педагогический  
университет им. В.П. Астафьева*

*Научный руководитель Трубицина Е.И., к.п.н., доцент*

### **ОРГАНИЗАЦИЯ УЧЕБНО-ИССЛЕДОВАТЕЛЬСКОЙ ДЕЯТЕЛЬНОСТИ НА ВНЕКЛАССНЫХ ЗАНЯТИЯХ ПО ФИЗИКЕ В СРЕДНЕЙ ШКОЛЕ**

Одной из основных задач образовательной политики России является достижение современного качества образования, его соответствия актуальным и перспективным потребностям личности, общества и государства. Основные принципы образовательной политики определены в Законе Российской Федерации «Об образовании»[1].

В данном законе отражены понятие и особенности Федерального Государственного образовательного стандарта. Отличительной особенностью нового образовательного стандарта является его деятельностный характер, ставящий главной целью развитие личности учащегося. Система образования направлена на отказ от традиционного представления результатов обучения в виде знаний, умений и навыков, формулировки стандарта указывают на реальные виды деятельности, которыми учащийся должен овладеть. По этому, кроме получения учащимися основных теоретических знаний, образовательная программа должна обеспечивать формирование навыков участия в различных формах организации учебно-исследовательской и проектной деятельности (конкурсы, олимпиады, научные общества, научно-практические конференции, олимпиады, национальные образовательные программы и т. д.). [2].

Наибольшие трудности связаны с тем, как правильно обеспечить формирование у учащихся «учебно-исследовательской деятельности».

Физика как общеобразовательный предмет вносит свой вклад в решение задач обучения, воспитания и развития учащихся, подготовки их к труду и жизни. Одним из способов формирования этих практических навыков на внеклассных занятиях по физике является учебно-исследовательская деятельность.

С точки зрения теории и практики образования научные исследования представляют наибольший интерес. Если в науке главной целью является производство новых знаний, то при обучении целью исследовательской деятельности является приобретение учащимся навыка универсального способа

освоения действительности, такого как исследование и развитие способности к исследовательскому типу мышления, активизации личностной позиции учащегося в образовательном процессе на основе приобретения новых знаний.

Таким образом, под учебно-исследовательской деятельностью учащихся понимается учебная деятельность по приобретению практических и теоретических знаний с преимущественно самостоятельным применением научных методов познания, что является условием и средством развития у обучающихся творческих исследовательских умений.[3].

Особенностями учебно-исследовательской деятельности являются:

- потребность ученика в овладении содержанием школьного курса физики,
- овладение приемами и методами научного познания (анализ, сравнение, аналогия и пр.).

Соединяя эти особенности, преподаватель должен спланировать изучение материала обучающихся по принципу содержательного обобщения: усвоение общего и абстрактного предшествует знакомству с более частным и конкретным. В ходе учебного исследования происходит изменение самого ученика, его развитие, поскольку все конкретные цели для учащегося имеют общее направление – формирование навыков учебно-исследовательской деятельности.

Структура учебно-исследовательской деятельности представляет собой совокупность компонентов:

- учебно-исследовательская задача;
- учебно-исследовательские действия и операции;
- действия контроля и оценки.

Формируется учебно-исследовательская деятельность во внеурочное время осуществляется по средствам НОУ (научное общество учащихся) с представлением результатов на конкурсах и конференциях различного уровня.

Задачи НОУ:

- развивать навыки учебно-исследовательской работы, умение самостоятельно и творчески мыслить, использовать полученные знания на практике;
- овладевать правилами обращения с необходимыми для исследовательской работы приборами и оборудованием;
- развивать навыки самостоятельной работы с научной литературой, обучать методике обработки полученных данных и анализу результатов, составлению и оформлению отчета и доклада о результатах учебно-исследовательских работ.

На сегодняшний день является актуальным создание программы по работе с учащимися, занимающимися учебно-исследовательской деятельностью, соблюдая определенные критерии и требования к определению и результату этой деятельности.

Исследовательской считается работа, направленная на получение новых знаний в той или иной области науки, техники, искусства, объясняющая и



предсказывающая факты и явления, дающая ответы на наиболее актуальные в данный момент вопросы, обнаруживающие противоречия, имеющие место в практике.

Исследовательская работа должна соответствовать следующим требованиям:

- целостность и грамотное структурирование;
- достоверность и доказательность;
- понятность, точность и правильность всех формулировок;
- четкое и яркое представление результатов исследования;
- соответствие оформления принятым правилам;
- наличие необходимых приложений (рисунков, чертежей, графиков) [4].

Нами разработана методика подготовки и представления исследовательской работы учащимися для научно-практических конференций и других конкурсов и создан дневник наблюдений для занятий в рамках учебно-исследовательской деятельности.

Ведущим понятием нашей работы является понятие учебно-исследовательской деятельности, которое определяется через свои существенные признаки и рассматривается как средство развития учащихся за счет овладения ими новым способом познания. Методическим инструментом развития познавательных возможностей учащихся является их исследовательский потенциал. Для учащихся исследовательский потенциал есть некое личностное новообразование, расширяющее возможности познания и позволяющее качественно изменить характер самого познания.

В нашем исследовании основные положения разработанной методики организации учебно-исследовательской деятельности на примере школьного курса физики могут быть перенесены в другую предметную область и наполнены иным содержанием. Это позволяет говорить о возможности создания единой стратегии формирования учебно-исследовательской деятельности учащихся на различном предметном содержании и, как следствие этого, прогнозировать возможность оптимизации образовательного процесса.

#### **СПИСОК ЛИТЕРАТУРЫ**

1. *Федеральный закон «Об образовании в Российской Федерации» от 26 декабря 2012 года N 273-ФЗ.*
2. *Фундаментальное ядро содержания общего образования – Рос. акад. наук, Рос. акад. образования; под редакцией В.В. Козлова, А.М. Кондакова. – 4-е издание. – М.: Просвещение, 2011.*
3. *Далингер В.А. Учебно-исследовательская деятельность учащихся в процессе изучения дробей и действий над ними: Учебное пособие. – Омск: Изд-во ОмГПУ, 2007.*
4. *Красноярский краевой Дворец пионеров и школьников [Электронный ресурс]. – Режим доступа: <http://www.dvpion.ru/>*

**Верхоглядова Александра Леонидовна,**  
*старший воспитатель;*

**Марчукова Светлана Владимировна,**  
*воспитатель;*

**Ершова Мария Ефимовна,**  
*воспитатель;*

**Ветренко Светлана Васильевна,**  
*воспитатель;*

**Лейнбаум Ольга Николаевна,**  
*воспитатель,*

*ГБДОУ детский сад № 14 Кировского района  
г. Санкт-Петербург*

### **«ГОРЖУСЬ Я РОДИНОЙ СВОЕЙ...»**

**С**тановление гражданского общества и правового государства в нашей стране во многом зависит от уровня гражданского образования и патриотического воспитания. Важнейшей составной частью воспитательно-го процесса в ДОУ является формирование патриотизма и культуры межнациональных отношений, которые имеют огромное значение в социально-гражданском и духовном развитии личности ребёнка. Только на основе возвышающих чувств патриотизма и национальных святынь укрепляется любовь к Родине, появляется чувство ответственности за ее могущество, честь и независимость, сохранение материальных и духовных ценностей общества, развивается достоинство личности.

Истинный патриотизм предполагает, формирование и длительное развитие целого комплекса позитивных качеств. Основой этого развития являются духовно-нравственный и социокультурный компоненты. Патриотизм выступает в единстве духовности, гражданственности и социальной активности личности, осознающей свою нераздельность, неразрывность с Отечеством.

#### **Цель проекта**

Развивать и совершенствовать личность ребенка, воспитывать чувство патриотизма, гражданского долга, общественных интересов, любовь к родному краю, Отчизне, сохранять и умножать патриотические традиции старших поколений.

#### **Задачи проекта**

- Формирование интереса к исторической теме. Формирование патриотического сознания участников педпроцесса.

- Развитие высокой социальной активности, гражданской ответственности, духовности.

- Обобщить и расширить знания детей, родителей и педагогов о защитниках Отечества

- Внедрение эффективных форм работы, показывающих подвиги россиян в годы Великой Отечественной войны;

- Воспитывать уважение к людям военной профессии, гордость за героическое прошлое нашей стран.

Аудитория проекта: данный проект рассчитан на широкое использование, т.к охватывает большой спектр вопросов, но акцент в данной программе

**ГАЛЕРЕЯ МЕТОДИЧЕСКИХ ИДЕЙ**

установлен на Северо-Западный регион, т.к детям дошкольного возраста легче воспринимать информацию о том крае в котором они живут. Целевая аудитория: дети дошкольного возраста, взрослые.

**ПРОЕКТ**

декабрь	<b>Месяц Героев Отечества</b> <b>Ожидаемый результат: Формирование патриотических чувств, чувства гордости и уважения к героям Отечества.</b>	Задачи	Дидактический материал
1-я неделя	Чтение стихотворений и рассказов о Родине, армии, солдатах. Пересказ детьми небольшого текста об армии. Чтение художественной литературы	Познакомить с праздником Днем героев Отечества	Чтение рассказов: Л. Кассиля «Твои защитники». Иллюстрированный материал о войне. Методические рекомендации к программе «Детство» С. Баруздина «Шел по улице солдат»
2-я неделя	Проведение цикла занятий: «Наша Армия!», «Защитники Отечества» (Рассматривание иллюстраций об Армии) Чтение художественной литературы	Познакомить воспитанников с понятиями Отчизна, доблесть, честь, воинское мужество и отвага.	Методические рекомендации к программе «Детство» А. Митяев «Почему армия всем родная», С. Михалков «Детский ботинок»
3-я неделя	Беседа: подвиг защитников Брестской крепости, парад на Красной площади 7 ноября 1941 года. Демонстрация Презентация «Начало войны». Создание групповых коллажей «С парада прямо в бой». Выставка рисунков « Война глазами ребенка»	Познакомить детей с главными событиями начала войны	Презентация «Начало войны» Фотоматериалы «Парад на красной площади ноябрь 1941 года», «Защитники Брестской крепости» Для художественного творчества: гуашь, кисти, карандаши, бумага, мелки восковые и пастельные, клей, цветная бумага.
4-я неделя	Беседа о великих полководцах: Г.К.Жукова К.К.Рокоссовского П. К. Кошелева И.С.Конева. Подборка и оформление материала о великих полководцах ВОВ( с привлечением родителей)	Познакомить детей с великими полководцами ВОВ, дни рождения, которых отмечаются в декабре.	Иллюстрированный материал о полководцах. Методические рекомендации к программе «Детство»
январь	<b>Месяц посвященный 27 января</b> <b>Дню полного освобождения Ленинграда от фашистской блокады</b> <b>Ожидаемый результат: Формирование патриотических чувств, чувства гордости и эмоционального сопереживания.</b>		

**ГАЛЕРЕЯ МЕТОДИЧЕСКИХ ИДЕЙ**

2-я неделя	Беседа: О трудностях в период блокады Ленинграда, о поддержке людей в трудное время. Рассматривание иллюстраций «Ленинград в годы блокады» Подборка и оформление материала о блокаде Ленинграда	Познакомить со знаменательной датой родного города	Иллюстрации Н.Ходза «Дорога жизни» Иллюстрированный материал Презентация «Блокада Ленинграда»
3-я неделя	Чтение писем детей блокадного Ленинграда на фронт. Рисование на тему «Мечта ребенка блокадного Ленинграда» Создание письма-поддержки ( в виде рисунков)детям блокадного Ленинграда. Обсудить с детьми возможные сюжеты. Устроить выставку работ. Чтение художественной литературы	Рассказать о детях блокадного Ленинграда. Учить передавать в рисунках свои эмоции и чувства. Воспитывать у детей бережное отношение к хлебу.	Иллюстрированный материал. Письма Л. Савичевой Для художественного творчества: гуашь, кисти, карандаши, бумага, мелки восковые и пастельные, клей , цветная бумага.
4-я неделя	Провести Досуг посвященный Дню полного освобождения от блокады Ленинграда. С демонстрацией фильма о блокадном Ленинграде. Разучивание песни «Ленинградские мальчишки»	Формирование осознанного отношения к взрослым и детям, оказавшимся в блокаде во время войны	Видео «Блокадный Ленинград» Конспект досуга посвященного Дню полного освобождения от блокады Ленинграда.
<b>февраль</b>	<b><u>Месяц Защитника Отечества</u></b> <b>Ожидаемые результаты: Формирование у детей представлений о том , какой ценой была достигнута Победа, насколько трудными были шаги к ней.</b> <b>Формирование представлений детей о Российской армии – надежной защитнице нашей Родины.</b>		
1-я неделя	Беседа о городе-герое Сталинграде. Беседа о знаменательной дате 2 февраля. День разгрома советскими войсками немецко-фашистских войск в Сталинградской битве (1943) Рассматривание иллюстраций памятника установленного героям Сталинградской битвы. Демонстрация презентации «Сталинградская битва»	Рассказать о героях Сталинградской битвы	Фотоматериалы «Сталинградская битва» Презентация «Сталинградская битва»
2-я неделя	Проведение цикла занятий: «Наша Армия!», «Защитники Отечества» (Рассматривание иллюстраций об Армии) подготовка подарков папам и дедушкам. Разучивание с детьми пословиц о героизме, мужестве, воинах и о Родине. Составление рассказов на тему: «Кем бы я хотел служить в Армии». Чтение художественной литературы	Познакомить детей с родами войск Российской армии	Для художественного творчества: гуашь, кисти, карандаши, бумага, мелки восковые и пастельные, клей , цветная бумага. З.Александрова «Дозор»

ГАЛЕРЕЯ МЕТОДИЧЕСКИХ ИДЕЙ

3-я неделя	Демонстрация презентации «Военная техника вчера и сегодня». Проведение цикла занятий - словесные игры: «Кому что нужно для работы?» (Танкисту – танк, летчику – самолет ит.д.) Словесная игра: «Подбери профессии воинов по образцу Составление рассказов на тему: «Кем бы я хотел служить в Армии». Подборка и оформление материала о военной технике ВОВ. Выставка изготовление военной техники периода ВОВ (совместно с родителями).	Закрепить знания детей о военной технике и военных профессиях.	Иллюстрированный материал. Презентация «Военная техника вчера и сегодня» Для художественного творчества: гуашь, кисти, карандаши, бумага, мелки восковые и пастельные, клей, цветная бумага.
4-я неделя	23 февраля знакомство детей с праздником «День защитника Отечества». Досуг посвященный «Дню защитника Отечества»	Воспитывать уважение к российским воинам, патриотизм и высокие моральные качества, желание защищать свою Родину и беречь мир.	Конспект Досуга посвященного 23 февраля Костюмы и атрибуты для досуга
<b>Март</b>	<b><u>Месяц «Партизанское движение»</u></b> <b><u>Ожидаемый результат:</u> Формирование у детей представления о партизанском движении в борьбе с врагами.</b>		
1-я неделя	Беседа «Партизаны. Рассматривание иллюстраций партизанского движения. Знакомство детей с картами – схемами партизанского движения Презентация «Партизанское движение»	Познакомить детей с понятием партизаны и дать детям представление о партизанском движении.	Иллюстрированный материал «Партизаны», карты-схемы партизанского движения Презентация «Партизанское движение»
2-я неделя	Беседы «Дети – партизаны» Рассматривание иллюстраций портретов детей - партизанов. Беседа о молодых героях-партизанах З. Портновой, М. Казей, А. Чекалин. Чтение художественной литературы	Познакомить дошкольников со знаменитыми детьми – партизанами и их роли в ВОВ.	Методические рекомендации «Детство» В. Морозов «Марат Казей» Г.Набатов «Зина Портнова»
3-я неделя	Беседа с детьми, об улицах нашего района названными в честь героев ВОВ. Игры создание карт-схем с изображением плана местности, таблицы шифровки. Подборка и оформление материала «Улицы нашего района названные в честь героев ВОВ» (с привлечением родителей).	Познакомить детей с названиями улиц нашего района названного в честь героев ВОВ и в том числе партизанов. Развитие логического мышления, пространственного представления	Иллюстрированный материал об улицах нашего района. Блоки Дьенеша, палочки Кютзенера

ГАЛЕРЕЯ МЕТОДИЧЕСКИХ ИДЕЙ

4-я неделя	Викторина « Мы наследники Победы» Спортивный досуг на улице «Ориентировка в пространстве по картам схемам».	Дать детям представление о партизанском движении, объяснить его назначение в годы Великой Отечественной войны Развитие логического мышления, пространственного представления.	Презентация для проведения викторины « Мы наследники Победы» Конспект спортивного досуга. Атрибуты для проведения спортивного досуга.
Апрель	<b>Месяц «Города –герои»</b> <b>Ожидаемый результат:</b> Разграничение понятий: человек-герой, город-герой, город - воинской славы. Формирование представлений у детей о героизме народа через ознакомление с памятниками.		
1-я неделя	Беседа «Города-герои». Демонстрация презентации «Города-герои» Подборка и оформление материала «Города-герои прошлое и настоящее» (с привлечением родителей).	Дать детям понятие город – герой. Познакомить детей с городами – героями. Дать детям представление о том, почему этим городам присвоено, такое звание.	Для художественного творчества: гуашь, кисти, карандаши, бумага, мелки восковые и пастельные, клей, цветная бумага. Презентация «Города-герои»
2-я неделя	Беседа. Памятники и обелиски в честь воинов – освободителей Демонстрация презентации самые известные памятники в честь воинов-освободителей. Чтение художественной литературы.	Познакомить детей с известными памятниками в честь воинов-победителей. Учить детей с уважением относиться к памятникам	Презентация самые известные памятники в честь воинов-освободителей Иллюстрированный материал С.Михалков «Памятник неизвестному солдату», «Рассказ о неизвестном герое» картины художника А. Кокорекина «Воину-освободителю - все-народная любовь»
3-я неделя	Беседа о Советских воинах водрузивших Знамя Победы над рейхстагом в Берлине. Рассматривание иллюстраций Чтение художественной литературы	Познакомить детей с знаменательной датой водружения знамени над рейхстагом	Иллюстрированный материал Я. Тайц: «Цикл рассказов о войне» А. Митяев «Треугольное письмо»

**ГАЛЕРЕЯ МЕТОДИЧЕСКИХ ИДЕЙ**

4-я неделя	Беседа « Ордена и награды ВОВ» Рассматривание иллюстрированного материала о наградах ВОВ Чтение художественной литературы	Закрепить знания детей об Орденах и наградах ВОВ. Обогащать словарный запас детей	А Митяев «Дедушкин орден» Методические рекомендации программы «Детство» Иллюстрированный материал
<b>Май</b>	<b>Месяц: «Священный праздник День Победы»</b> <b>Ожидаемый результат: Развитие и совершенствование личности ребенка, воспитание чувства патриотизма, гражданского долга, общественных интересов, любви к родному краю, Отчизне.</b>		
1-я неделя	Беседа о знаменательных датах: 8 мая – 70 лет со дня подписания акта о безоговорочной капитуляции фашистской Германии. 9 мая – 70 лет со дня установления Праздника Победы советского народа в Великой Отечественной войне (1941–1945) Видео «День Победы»	Познакомить детей с великими датами. познакомить детей с подвигами их родных и земляков на фронте и в тылу;	Иллюстрированный материал. Видео «День Победы»

ГАЛЕРЕЯ МЕТОДИЧЕСКИХ ИДЕЙ

<p>2-я неделя</p>	<p>Проведение праздника - концерта посвященного Дню 70-летия Победы ВОВ Изготовление подарков ветеранам и пережившим детям блокаду во время ВОВ. Изготовление голубей(совместно с родителями) , как символа мира на Земле (запускание воздушных шаров с бумажными голубями в воздух) Встреча с участниками ВОВ Организованный поход к мемориальной доске солдата Корзуна и возложение цветов. Создание стенгазеты в каждой группе « Нет в России семьи такой....»</p>	<p>Вызвать у детей эмоциональный отклик на торжество, посвященное Дню Победы Воспитание уважение к старшему поколению, сохранять и умножать патриотические традиции старших поколений</p>	<p>Конспект празднования 70-летней даты Победы в ВОВ Музыка в записи, «День Победы», « Священная война» ит.д. Тексты песен «Ленинградские мальчишки», « На безымянной высоте», «День, Победы», « Одессит Мишка», «Последний бой», «Дорога на Берлин»,» Герои былых времен»,» Песня о трубаче» и т.д. Методические рекомендации к программе «Детство» Концертные костюмы для детей и взрослых, оформление зала, воздушные шары, Приобретение цветов для ветеранов ВОВ и возложения цветов к памятникам героям ВОВ. Видео материалы по военной тематике. Для художественного творчества: гуашь, кисти, карандаши, бумага, мелки восковые и пастельные, клей , цветная бумага.</p>
<p>3-я неделя</p>	<p>Беседа о знаменательной дате 24-25 мая День города – героя Санкт-Петербурга Видео « Любимый город вчера и сегодня» Выставка собранного материала посвященного 70-летию Победы в ВОВ за 6 месяцев.</p>	<p>Знакомство детей с праздником родного города героя Санкт-Петербурга Вызвать любовь, чувство гордости за свой город. Формировать у детей бережное отношение к городу, к улицам, историческим памятникам.</p>	<p>Иллюстрированный материал Видео «Любимый город вчера и сегодня»</p>



ГАЛЕРЕЯ МЕТОДИЧЕСКИХ ИДЕЙ

4-я неделя	Беседа : О военной профессии пограничник» Знакомство с праздничной датой – 28 мая день пограничника Чтение художественной литературы	Знакомство детей с военной профессией пограничник, с ее важностью для безопасности государства.	картину Б. Огорокова «Пограничники» песня В. Витлина «Пограничник», рассказ «На границе» из книги Ю. Ковалева «Путешествие на границу». Картины «На северных рубежах» В. Бибикова, «На границе» М. Сямсонова
------------	---	---	--

**Необходимые и имеющиеся ресурсы**

В учреждении имеется интерактивное оборудование, проектор, экран, телевизионная панель, ноутбуки, магнитофоны, частично иллюстрированный материал, есть постоянный доступ к интернету для возможности формирования презентаций по тематикам, 95 % педагогических сотрудников имеют высшую и первую квалификационную категорию и в полном объеме прошли обучение на владение ПК. В учреждении педагогический персонал укомплектован полностью включая специалистов, муз. руководитель, инструктор по физической культуре, педагог дополнительного образования (рисование), учитель-логопед.

Любое приобретение в дошкольном учреждении проходит через систему закупок. Наше учреждение на протяжении многих лет ведет дополнительные образовательные платные услуги, за счет которых, приобретаются необходимые для развития ДОУ материальные ресурсы.

**Ожидаемые результаты**

Качественные: Совершенствование личности ребенка, воспитание чувства патриотизма, гражданского долга, общественного интереса, любви к родному краю, Отчизне. Повышение качества содержания, оформления и представления программ, реализуемых на базе ДОУ, а также обеспечение их разнообразия, разнонаправленности и разноуровневости. Повышение результативности использования ресурсов. Положительные изменения в профессиональной подготовленности и морально-мотивационных установках специалистов и педагогов.

Количественные: Увеличение количества детей и родителей, участвующих в патриотических программах ДОУ. Увеличение количества образовательно-досуговых мероприятий посвященных ВОВ. Увеличение материально-технической базы реализации проекта.

**Гуменюк Елена Михайловна,**

*преподаватель,*

*ГАОУ КО СПО «Калужский базовый медицинский колледж»,*

*г. Калуга*

## **ПРОБЛЕМЫ ПАТРИОТИЧЕСКОГО ВОСПИТАНИЯ**

*«Патриот - это человек, служащий родине, а родина – то прежде всего народ».*

*Николай Гаврилович Чернышевский*

**И**сторически сложилось так, что любовь к Родине во все времена в российском государстве была чертой национального характера. О любви к Родине сказано немало искренних и высоких слов. Патриотизм – это одно из тех человеческих чувств, на котором основана жизнь всякого общества. На мой взгляд, без него не могли бы существовать ни отдельное государство, ни вся человеческая цивилизация. Любовь к Родине живет в душе каждого человека, составляя неотъемлемую часть полноценной личности[2].

Сейчас необходимость воспитания патриотизма у россиян, а именно молодежи вновь актуализировалась. После крушения Советского Союза как государства новая идеология практически не была создана. Снижение патриотизма в последние годы может быть связано с экономической ситуацией в стране. Вследствие этих и других причин среди молодежи наблюдается нарастание аполитичности, мотивация к эмиграции, следование иностранным тенденциям и настроениям, отрицание истории, неуважительное отношение к памятникам истории, заслугам и достижениям родной страны и прочее.

Формирование патриотических качеств личности – это целенаправленный, специально организуемый процесс. Патриотические качества – это качества личности, характеризующие ее способность к активному проявлению гражданской позиции. Формирование их возможно лишь через вовлечение подростка в специфическую патриотическую деятельность[3].

Тема патриотизма мне лично очень близка еще и потому, что она тесно связана с преподаваемыми мной предметами. Литература любого народа содержит богатейший материал для воспитания в духе дружбы, взаимопонимания, трудолюбия, патриотизма. Этой цели служат пословицы, поговорки, загадки, песни, былины. Большое разнообразие стихов о русской природе мы видим при изучении русской литературы. У литературы немало образцов патриотизма. Нельзя не упомянуть о бессмертном романе Л. Н. Толстого «Война и мир». Богатыми возможностями воспитательного воздействия на студентов обладают произведения о Великой Отечественной войне.

Русский язык как учебный предмет несет чрезвычайно высокую познавательную ценность: привитие чувства любви к родному языку, осмысление общечеловеческих ценностей, воспитание личности с высоким чувством патриотизма. Для достижения этих целей в содержании русского языка можно использовать такой материал, как «Общие сведения о языке» и дидактический материал: упражнения, диктанты, изложения, сочинения и др. Любовь к родному языку – одно из проявлений патриотизма. Большое воспитательное значение имеют пословицы, которые можно использовать при изучении различных тем в процессе всего обучения русскому языку. Например, при изу-

чении темы «Тире между подлежащим и сказуемым» в качестве примера можно привести следующие пословицы: Родная сторона – мать, чужая – мачеха; Родина – мать, умей за неё постоять; «Прилагательные полные и краткие»: Своя земля и в горести мила; Глупа та птица, которой своё гнездо не мило; «Степени сравнения имен прилагательных»: Родина краше солнца, дороже золота; Любовь к Родине сильнее смерти и т.д.

Любовь к своей Родине проявляется и в умелом обращении с русским языком: в соблюдении норм устной и письменной речи, а также в общей культуре, одним из аспектов которой является речевая культура личности – соблюдение этических и коммуникативных норм. Привитию навыка культуры общения служат, например, следующие задания: Составьте побудительные предложения со словами «Будьте добры», «Будьте любезны»; Спишите, устраняя неоправданное повторение слова; Укажите ошибки в употреблении местоимений; В каких предложениях допущена ошибка в употреблении деепричастий; Найдите ошибки в употреблении предлогов и падежей существительных и т.д.

Вряд ли можно считать нравственным человека, не знающего историю своего народа, своей Родины, родного языка и литературы. Надо беречь и развивать русский язык, совершенствовать и возвышать его как средство общения, орудие мысли. Тогда поднимется и уровень культуры, и будет накапливаться богатство добрых отношений между людьми[4].

Вот какие определения понятию «патриот» дают известные словари:

**Патриот** – любитель отечества, ревнитель о благе его, отчизнолюб, отечественник или отчизник. (Толковый словарь живого великорусского языка В. И. Даля)

**Патриот** – человек, преданный своему народу, любящий свое отечество, готовый на жертвы и совершающий подвиги во имя интересов своей родины. (Толковый словарь русского языка Д. Н. Ушакова)

**Патриот** – тот, кто любит свое отечество, предан своему народу, готов на жертвы и подвиги во имя интересов своей Родины. (Толковый словарь словообразовательных единиц русского языка Т.Ф. Ефремовой)

**Патриот** – человек, горячо любящий свое отечество и народ, старающийся быть им полезным. (Словарь иностранных слов)

**Патриот** – человек, проникнутый патриотизмом. (Толковый словарь русского языка С. И. Ожегова)

Нами был проведен опрос, **целью** которого стало выявление соотношения патриотов и непатриотично настроенных людей среди молодежи, а именно студентов Калужского базового медицинского колледжа. Результаты опроса дают возможность отследить, насколько у студентов сформирована гражданская позиция, ощущают ли они себя патриотами своей страны, и на основе полученной информации спланировать тематические мероприятия.

**Задачами исследования были:**

- 1) выявить отношение молодежи к роли патриотизма в нашей стране;
- 2) выявить основные причины эмиграции на Запад;
- 3) выявить отношение к политике молодежи;
- 4) выявить, чего не хватает для поднятия патриотизма в стране.

**Объект исследования** – студенты 1 курса отделения «Сестринское дело» Калужского базового медицинского колледжа.

**Количество респондентов:** 105 (90% девушки и 10% юноши)

**Предмет исследования** – отношение студентов к Родине.

Всего студентам было задано 12 вопросов по данной теме.

По форме: полузакрытые и открытые (4 вопроса).

Возраст анкетироваемых – от 15 до 18 лет (15 лет – 12 чел., 16 лет – 66 чел., 17 лет – 20 чел., 18 лет – 7 чел.)

**1. Уважаете ли Вы людей другой национальности?**

- уважают людей другой национальности – 53 %;
- относятся терпимо – 37 %;
- не уважают людей другой национальности – 7 %;
- не знают – 3 %.

**2. Как Вы для себя определяете понятие «патриот»?**

- это гражданин, уважающий и любящий свою страну, преданный народу и верный государству, соблюдающий законы и т.д. – 69 %;
- это человек, который чтит историю, традиции, культуру своего Отечества, готов защитить Отчизну, уважает права и свободы других людей, живёт в мире с другими нациями, не забывает малую Родину и т.д. – 26 %;
- не дали ответа – 5 %.

**3. Испытываете ли Вы чувство гордости:**

- за свою страну – 78 ответов;
- за принадлежность к гражданству РФ – 37 ответов;
- за свой город – 31 ответ;
- не испытывают чувства гордости ни за что из вышеперечисленного – 7 ответов;
- затрудняются ответить – 6 ответов.

**4. В какие именно моменты испытываете национальную гордость за свою страну и людей?**

- за современные успехи и действия России – 27 %;
- за победы в спорте – 17 %;
- за определенные успехи и поступки конкретных людей – 16 %;
- во время государственных и национальных праздников – 16 %;
- за исторические заслуги страны, в т.ч. военные – 9 %;
- прочее (во время просмотра новостей, на уроках истории и обществознания, во время трансляции гимна России, за пределами РФ, находясь на отдыхе) – 9 %;
- не испытывали подобных чувств никогда – 3 %;
- затруднились ответить – 3 %.

**Примечание.** Абсолютное большинство (88 чел.) гордится своей страной вне зависимости от ситуации. С современными успехами и действиями России студенты связывают присоединение Крыма и Севастополя, помощь юго-востоку Украины и др. странам, борьба с кризисом, ответ на санкции, мирная внешняя политика, научные достижения др.)

**5. Чем для Вас является 9 мая?**

- считают историческим праздником, днем памяти воинам-

освободителям – 90 %;

- считают поводом расслабиться, сходить на праздничный концерт или просто посидеть в приятной компании – 7 %;

- считают выходным днем – 2 %;

- считают обычным, ничем не примечательным днем – 1 %.

**6. Хотели бы Вы жить в другой стране?**

- не хотят жить в другой стране – 79 %;

- хотят жить в другой стране – 21 %.

**7. По каким причинам Вы бы хотели покинуть страну?**

- получать более высокую зарплату – 72 %;

- получить более качественное образование – 22 %;

- мечтают жить в другой стране, т.к. она близка им по духу – 4 %;

- есть родственники в другой стране – 2 %.

**8. Как Вы оцениваете возможности своего села, города, района?**

- считают, что имеет средние возможности – 62 %;

- считают, что имеет большие перспективы – 27 %;

- считают, что нет перспектив – 11 %.

**9. Хотите ли Вы в будущем остаться жить и работать в своем селе, районе, городе?**

- хотят остаться – 58 %;

- не хотят остаться – 48 %.

**10. Возможно ли проявление патриотизма в мирное время? Приведите примеры.**

- считают возможным проявление патриотизма в мирное время – 70 %;

- считают, что патриотизм возможен только в военное время – 10 %;

- не дали ответа – 20 %.

**Примечание.** Студенты приводили следующие примеры патриотизма в мирное время: служба в армии (10 чел.), внимание к пожилым людям, в т.ч. ветеранам ВОВ (18 чел.), приносить реальную пользу обществу, уважительно относиться друг к другу, своему народу, людям других национальностей, просмотр патриотических телепередач, кинофильмов, участие в патриотических клубах, кружках. 12 студентов считают проявлением патриотизма «внешнюю атрибутику» (одежда с государственной символикой, посещение праздничных концертов, парадов и т.д.).

**11. Считаете ли Вы частью патриотизма:**

- уважительное отношение к истории, традициям и культуре своей страны – 58 %;

- уважительное отношение к старшему поколению – 36 %;

- уважительное отношение к родителям – 6 %.

**12. Чего, по Вашему мнению, не хватает для поддержания патриотизма в нашей стране?**

- считают поднятие патриотического духа делом государства – 42 %;

- считают, что низкий уровень патриотизма связан с пассивной гражданской позицией – 35 %;

- считают, что с уровнем патриотизма в стране проблем нет – 9 %;

- нет условий для проявления патриотизма – 8 %;

- не смогли ответить на вопрос – 6 %.

**Примечание.** Студенты считают, что в стране должна проводиться информационная политика, пропаганда СМИ, выделение средств на создание произведений культуры, проведение массовых патриотических мероприятий, введение в учебную программу большего количества занятий, связанных с патриотическим воспитанием и др. Так же обязанностью государства опрошенные считают повышение уровня и качества жизни (повышение заработной платы, социальная защищенность, возможность реализации гражданских прав). Около 30 человек считают, что нужно воспитывать патриотизм в себе, уважительно относиться друг к другу, другим нациям, исполнять свои обязанности, работать на благо общества и т.д.

Данное социологическое исследование имеет большое практическое значение. При получении результатов анкетирования можно выявить отношение современной молодежи к Родине. Анализ этого материала может стать хорошей темой для классного часа.

Особое значение в патриотическом воспитании имеет изучение подростками отечественной истории, в ходе которого происходит осмысление ими исторического опыта народа, формируется ценностное отношение к отечественной культуре, обуславливающее их гражданскую позицию, выбор направлений и способов самореализации в социальной практике.

Доказано, что применение активных форм и методов обучения и воспитания в их взаимосвязи и взаимообусловленности таких, как выразительное чтение, эвристическая беседа, эмоциональный рассказ, приведение положительного примера, обсуждение видеофильмов, реферирование, написание исторических сочинений, эссе, работа с мемуарами, биографиями, одновременно несколькими документами – развивают теоретическое мышление, умения и навыки работы с большим объемом информации, развивают историческую память; коллективные творческие дела, ролевые и тематические игры – формируют опыт поведения, регуляции взаимоотношений со сверстниками и взрослыми; разработка мультимедийных проектов, слайд-презентаций – развивают толерантность, коммуникативные навыки, опыт ролевого взаимодействия. Данные формы и методы, дифференцированные с учетом возрастных особенностей подростков, их знаний и интересов воздействуют на чувства, волю, сознание, развивают творческую инициативу детей, их самостоятельность, обеспечивают эффективность и непрерывность патриотического воспитания в учебной и внеурочной деятельности[1].

*И еще немало будет пройдено,  
Коль зовут в грядущее пути.  
Но светлей и чище чувства Родины  
Людям никогда не обрести!*  
(Владимир Иванович Фирсов)

#### **СПИСОК ЛИТЕРАТУРЫ**

1. Азаров, Ю. Педагогическое искусство патриотического воспитания. // *Воспитание школьников.* – 2008. – № 6. – С. 3-12.
2. Александрова, А. Л. Проект «С чего начинается Родина?» // *Справочник классного руководителя.* – 2008. – № 3. – С. 57-65.
3. Дубровин, В. Воспитать людей, способных возвысить Россию // *Воспитание школьников.* – 2008. – № 10. – С. 50-53.
4. Райхлина, Е.Л. «Час общения» – эффективная форма патриотического воспитания старшеклассников // *Воспитание школьников.* – 2009. – № 6. – С. 27-32.

*Казьменко Елена Константиновна,  
преподаватель общеобразовательных дисциплин,  
ГБПОУ ВО «Верхнеозерский сельскохозяйственный техникум»,  
пос. Верхнеозерский, Воронежская область*

**ОНИ НАША ЧЕСТЬ И ГОРДОСТЬ!**

*Прощайте! Уходим с порога.  
Над старой судьбой не вольны.  
Кончается наша дорога -  
Дорога пришедших с войны.  
Прощайте! Со временем вместе  
Накатом последней волны  
Уходим дорогою чести –  
Дорогой пришедших с войны.  
Уходим... Над хлебом насущным -  
Великой Победы венец.  
Идем, салютуя живущим  
Разрывами наших сердец.  
Михаил Дудин*

**В** календаре есть даты, навечно вписанные в героическую летопись нашей Родины. Одна из них – День Великой Победы. Все дальше и дальше в прошлое уходят годы Великой Отечественной войны. Для нас эти годы не просто история. 1418 дней войны ярким факелом полыхало пламя патриотизма советских людей. И каждый из этих дней свидетельствовал о величии духа, нестигаемом мужестве советского человека, для которого не священнее долга, чем отстаивать независимость Отчизны. Все зорче сердца мы всматриваемся в трудные, жестокие, героические дни, чтобы понять, оценить и не забыть великие деяния Солдата и Генерала, Партизана и Работника Тыла.

Мы хотим поделиться эпизодами из фронтовой жизни нашего земляка-ветерана ВОВ, участника боевых действий на Балтике Каулина Василия Николаевича.

Он вспоминал: «Начинал я службу на Балтике еще 17-летним пареньком, после окончания школы. В марте 1939 г. был призыв партии, правительства и Ленинского комсомола укрепить Балтийский флот грамотной и физически развитой молодежью. Меня зачислили в учебный отряд Краснознаменного Балтийского флота Объединенной военно-морской школы. Она располагалась в городе Ораниенбаум (ныне Ломоносов). Там я получил квалификацию связиста флота и сигнальщика. В октябре 1939 года, когда мы еще продолжали учиться, по городу Ленинграду со стороны Финляндии было сделано несколько провокационных артиллерийских выстрелов. В то время граница Финляндии отстояла на 10-15 км от Ленинграда. В ответ на такую провокацию, СССР объявил войну Финляндии.

С началом этой войны наша учеба была прекращена, а меня лично направили на только что построенный и уже плавающий корабль Балтийского флота. В частности на быстроходный тральщик морских мин (БТЩ-210-ГАК) корабельным связистом-сигнальщиком. В обязанности нашего корабля входило следующее: высадка десантов, траление и установка морских мин. Ог-

нем корабельных пушек и крупнокалиберных пулеметов бороться с финскими кораблями (флотом).

Чтобы победить Финляндию, а главной задачей было отодвинуть нашу границу с Финляндией до 60 км, нужно было преодолеть мощную (считающуюся непреодолимой) заградительную «линию Маннергейма». Эта линия представляла собою главную систему железобетонных колпаков большой мощности и крепости, а также хорошо обученные войска.

Признаться сейчас, к такой борьбе с финнами мы не были готовы. Наши атаки, высадки десантов из хороших физкультурников, лыжников и т.д. легко расстреливались из пушек и пулеметов, мощных заградительных пунктов и колпаков, ячеек. Наши даже крупнокалиберные корабельные орудия прямым попаданием в такие колпаки не всегда разрушали их. Преодолевать эту линию чаще всего приходилось путем ее обхода не только со стороны Ленинграда, с флангов, но и с финской территории. В это время стояли сильные холода, и снег был большой мощности. Финны были на своей территории, у себя дома, защищали свою страну и были защищены «линией Маннергейма». Наши крупнокалиберные снаряды попадали в колпаки и вызывали только звуки, как по пустой бочке, от которых у защитников часто текла кровь из глаз, изо рта, но они все равно не стремились к плену. Они боялись плена. В результате этой войны, длившейся около 2,5 месяцев, с нашей стороны было только убитых около 200 тысяч человек, а обмороженных и раненых еще не менее. Война эта показала наши слабые стороны, но мы все равно продвинулись в Финляндию до 60 км. Из крупных населенных пунктов был отвоеван только г. Выборг. Главная цель была достигнута. В это время уже полыхала на земле Вторая мировая война. Фашистская Германия вела войну со многими странами, все более и более укрепляясь в военном и экономическом отношении.

Руководство СССР, понимая нашу экономическую и военную слабость, отсутствие необходимого командного состава (в основном высшего), решило как-то оттянуть от себя угрозу войны. Был заключен с Германией пакт о ненападении, о торговле. Были приняты ряд других мер. А тем временем СССР начал подготовку к предстоящей неизбежной войне. На Балтике, например, вводились в строй новые корабли, укреплялись морские рубежи, острова, базы. Гитлер, готовясь начать войну с СССР, использовал появившиеся для себя плюсы: начал с нами торговать. В торговле с Германией Балтийский флот помогал своей стране самым активным образом и с использованием своих стратегических запасов. Приведу из памяти один характерный факт такой торговли уже за несколько дней до начала войны.

Нам, в том числе и моему кораблю, было дано задание сопровождать несколько наших торговых кораблей с пшеницей и другим сырьем в германские порты, поскольку уже существовала опасность того, что наши торговые корабли могут быть потоплены какими-то нам неизвестными подлодками, которые, как мы сами ощущали, уже были в водах Балтики. Мы старались всячески защитить свои торговые корабли: бомбили подозрительные участки глубинными бомбами и принимали другие меры защиты. В результате эти торговые корабли благополучно пришли в немецкие порты. Польские порты уже



были заняты немцами. Эти наши торговые корабли были задержаны немцами, как они обещали, временно, до окончания разгрузки. Мы согласились с этим, а тем временем приняли и начали сопровождать в Ленинград три корабля, изготовленные для СССР на судостроительных заводах Германии. Такими кораблями были два 8-палубных лайнера «Вячеслав Молотов» и «Иосиф Сталин», а также крупный наливной танкер № 11. По пути в Ленинград нас и, в особенности эти три корабля, многократно пытались утопить. По сведениям из Германии, подводными лодками Англии, а может быть, и самой Германией, т.к. до начала войны оставалось несколько дней. Нам удалось благополучно довести эти корабли до Ленинграда. Вообще, было много провокаций со стороны Германии еще задолго до начала войны. Для защиты от уничтожения наш Балтийский флот уже тогда был днем и ночью в мобилизационной готовности. Командование Балтийского флота, предвидя четко начало войны СССР с Германией, всегда докладывало об этом в Москву заранее.

Участие БТЩ-210-ГАК, БТЩ-205-ГАФЕЛЬ в Великой Отечественной войне

Так распорядилась судьба, что лично мне довелось участвовать в боях на протяжении двух войн: сначала в войне нашей страны с Финляндией в 1939-1940 гг., затем в войне с фашистской Германией в 1941-45 гг. Ну, а потом еще полтора года после окончания Великой Отечественной войны мы тралили и вылавливали морские мины на основных путях движения военных и торговых кораблей в Финском заливе и на Балтийском море.

Выполняли и охранные функции на побережье Балтийского бассейна, в Финском заливе и на островах Балтики.

А всего я прослужил на Балтийском флоте 7,5 лет.

Для нас, моряков Балтики, сложилась очень сложная и опасная обстановка. Такой она стала уже в первые три месяца. Второй мировой войны, когда немецкими подводными лодками и авиацией было потоплено не менее 50-60% крупных боевых кораблей. Много кораблей подорвались и на вражеских минах, число которых исчислялось десятками тысяч. В этих условиях большие стальные корабли-громады стали не силою, а слабостью, так как самостоятельно, без охраны, они не могли двигаться и воевать. Их самих нужно было защищать, в особенности от авиации и мин. Поэтому оставшиеся крупные корабли в море не посылались.

Они были поставлены у стенок в городах Кронштадт и Ленинград (вдоль берегов р. Невы) и использовались как зенитные и противопушечные батареи. Корабельные орудия это крупнокалиберные, дальнобойные и сверхточные пушки по поражению целей. Они непосредственно огнем и десантами взаимодействовали с войсками, защищавшими город Ленинград. Своим сверхметким и дальнобойным огнем они вели и заградительный огонь против артиллерии противника и наступавших танков. В связи с этим основная тяжесть по исполнению морских функций на Балтике легла на корабли меньших размеров: сторожевики (пока их всех не потопили), тральщики мин – на нас БТЩ, броневые и торпедные катера, морские охотники, различные буксиры и другие мелкие суденышки.

Морские мины весом свыше полтонны устанавливаются для разных ти-

пов кораблей на разных глубинах. Но мины были и будут еще и с разными сверхсекретами. Например, во Второй мировой войне немцы использовали самые современные в то время мины (об их существовании не все и не всё знают) и различные типы мин: например, гальванодарные взрывались от удара корпуса корабля по свинцовым рогам; магнитные – притягивались к железному корпусу корабля и взрывались; акустические – двигались с точки стояния по направлению шума винтов кораблей и взрывались, Различные комбинированные – в комбинации со всеми вышеуказанными качествами, с часовыми механизмами, которые взрывались только после того, как корабль пройдет по этому месту несколько раз и т.д.

Такому типу корабля БТЩ-205-«ГАФЕЛЬ», наряду с тралением мин и их уничтожением, поручались: охрана водного объекта и пространства, высадка десантов с техникой на берега и острова, а также вывод на боевые позиции подлодки, перевозка с одного места на другое живой силы и техники, поддержание нашей пехоты на берегу и на островах своим огнем и десантами.

Насколько опасна для этого типа кораблей была такая работа говорит факт: из 21-28 кораблей к концу войны осталось только 5 штук, а других типов кораблей и того меньше. Более мелкие, чем наши БТЩ, катера подвергались еще большей опасности уничтожения, так как на них часто роем «насккивали» авиация и катера противника. Иногда их просто расстреливали в упор из крупнокалиберных пулеметов с кораблей, с самолетов, с суши. Но у них было большое преимущество: они обладали большой маневренностью, преимуществом по скорости и при поворотах, чего не было у более крупных кораблей. Им не опасны были и мины, поставленные для больших кораблей. Они имели хороший зенитный огонь. Но их насквозь мог прорезать огонь крупнокалиберного пулемета. Поскольку крупных морских движений больших кораблей было мало, а позднее вообще не было, часты были стычки между немецкими кораблями и нашими катерами малого тоннажа. Но немцы тоже не хотели рисковать своими большими кораблями. Поэтому они стали применять их в основном, у себя в тылу, на водных просторах Балтийского моря.

И вес же, когда у немцев возникала нужда в действиях своих больших военных кораблей и транспортов, наши подлодки их подкарауливали и топили торпедами. Вообще корабли Балтийского флота действовали в тесном взаимодействии с нашими сухопутными войсками на берегах Финского залива и моря. А с отступлением наших войск с территории Прибалтийских республик в сторону города Ленинграда, наш флот взаимодействовал и с этими армиями. Он их поддерживал своим огнем, помогал десантами, эвакуировал по воде живую силу и технику; при необходимости тралил, а где нужно было, вновь ставил мины и не допускал немецкие корабли в наши воды. Как известно, в августе 1941 г. наши самолеты бомбили город Берлин. Эти самолеты направлялись всем необходимым на базах Балтийского флота. Немцы только позднее поняли, откуда следовали бомбометания и в ответ начинали бомбить эти базы летчиков на островах Эдель и Даго с целью уничтожения. 20 дней моряки Балтийского флота, летчики, обслуживающий персонал и люди с других островов, совместно с нашими кораблями, героически защищались от

авиации, флота и десантных войск фашистов. Только 14.09.1941 г. немцы высадили крупные десанты на главные острова. После ожесточенных боев нам пришлось оставшуюся живую силу и технику эвакуировать на военно-морскую базу Ханко. Эта база располагалась на территории Финляндии. Позднее, два месяца спустя, отпала необходимость защиты базы Ханко. В организованном порядке она была эвакуирована в город Ленинград.

Но особенно мне запомнился героический и одновременно трагический переход каравана наших кораблей с эвакуированными людьми, техникой... из города Таллина в Кронштадт и Ленинград в августе 1941 года. Вот краткое изложение фактов. Где-то в начале июля 1941 г. войска Германии с боями подошли вплотную к Таллину и окружили его с суши. Наши войска хотя и защищались героически, но только с большим трудом сдерживали натиск превосходящих сил противника. Возникла срочная необходимость эвакуировать защитников города Таллин, технику, ценности морской базы и столицы Эстонии. Все это перебросить сушей в Ленинград уже было невозможно. Наши войска в основном были окружены колоннами немцев, следовавших на Ленинград.

На одном из многочисленных флагманских тральщиков я лично осуществлял такую связь, и отвечал за это и как старшина связистов. Разгрузившись от грузов и людей в Ленинграде, мы на следующий и в другие дни, еще и еще спасали плавающих и находившихся в сознании людей на воде, даже с обгорелых после пожара кораблей. Спасенные люди многократно благодарили моряков за свое спасение. Говорили, что они впервые за свою жизнь прошли через такой ад: тонули и не утонули, горели и не сгорели. И хотя все балтийцы, участники этих событий, в этот героический переход вели себя, в основном, только героически, но почестей и награждения (за весь 1941 г.) нам не было. Высшее командование было весьма недоволено большими потерями в людях. Хотя нашей вины в этом не было. Главная причина больших потерь была в том, что у нас не было прикрытия с воздуха. Но это от нас не зависело. Благодаря героям-морякам приказ Гитлера утопить всех нас во время перехода не осуществился» Остались настоящие моряки, герои-балтийцы, глубоко израненные физически и морально люди, и корабли. Главным было то, что в Ленинград было перевезено до 150 тыс. войска.

Не менее сильно остались у него в памяти и некоторые эпизоды по эвакуации военно-морской базы Ханко, расположенной на границе Финского и Ботнического заливов - на 100 км севернее города Гемсинфорс. Это было через 4-5 месяцев после эвакуации Таллина. К этому времени обстановка здесь сложилась очень трудная. Но мы знали, что под Ленинградом и в самом городе было еще труднее. Например, после вышеуказанных событий создавалась ситуация, что вот-вот Ленинград будет захвачен, а флот уничтожен (чтобы не достался врагу). Помощи страны осажденному Ленинграду ждать не приходилось, так как в это время и Москва не менее героически защищалась, готовила будущие сражения. Тогда по приказу свыше, было решено оставить морскую базу Ханко, а высвободившиеся (до 50 тысяч) войска и технику перебросить на оборону Ленинграда. Единственным возможным путем эвакуации базы Ханко был признан водный путь в наиболее темное, холодное и шторм-

мовое время (поздняя осень - начало зимы). Путь эвакуации проходил вдоль берега занятого немцами и финнами, где размещались крупнокалиберные крепостные орудия г. Свеаборг. Через финско-немецкий флот и авиацию. И хотя в это время гола уже свирепствовали шторма, холод, четыре раза корабли нашего соединения прорывались туда и обратно в Ленинград, доставляя живую силу и технику. Задание было исполнено хорошо. Конечно, при переходах, особенно при четвертом походе, не обошлось без трагических жертв и пленения 2,3 тыс. человек и 8-палубного турбоэлектрохода. Но Верховный эту операцию признал хорошей. Ведь главное было то, что основной костяк этих героических войск, в немалом количестве, вовремя был доставлен в Ленинград. За это участникам похода была выражена благодарность Верховного, а наиболее отличившиеся были награждены медалями «За отвагу» и «За боевые заслуги». Нам было сказано, что эти награды не за наступление нашего флота на запад, а за вынужденное отступление, при помощи успешной эвакуации наших войск в помощь Ленинграду.

После того, как эвакуация войск и техники с базы Ханко и других островов и берегов Балтики была закончена, наши соединения быстроходных тральщиков исполняли обязанности охраны оставшихся на Балтике наших островов от нападения немцев; не допустить вражеские корабли непосредственно в воды Финского залива, к г. Кронштадту. Мы занимались постановкой новых минных полей на возможном пути движения немецких кораблей. Но теперь наиглавнейшей задачей нашей стал провод подводного Балтийского флота вглубь акватории Балтийского моря. Наш подводный флот был в это время очень мощным и многочисленным, но без помощи именно наших кораблей не мог самостоятельно выходить в море. Его могли потопить немецкие корабли, авиация, а, главное, необходимо было освободить от мин пути их движения.

Мы часто провожали подлодки по акваторию Балтики, где двигались основные корабли Германии. Как только подлодки выполняли задание, мы по сигналу от них встречали подлодки в назначенной точке и сопровождали их на базу в г. Кронштадт. После отдыха экипажа подлодки все начиналось сначала. Как поется в песне: «Когда усталая подлодка из глубины идет домой!». Благодаря содействию и помощи минных тральщиков, подводный Балтийский флот потопил около 300 кораблей противника. Весь же Балтийский флот (и надводный, и подводный) за период войны потопил 680 боевых кораблей и 760 транспортов с живой силой и техникой.

Как только мы погнали немцев из предместий Ленинграда в Прибалтику и дальше, корабли Балтийского флота оказывали нашим наступающим армиям огромную помощь. Высаживали десанты и прикрывали их своей артиллерией; вновь отвоевывали острова, тралили минные поля, чтобы кораблям можно было подойти к портам Германии и перекрыть пути эвакуации немецких войск и флота морским путем; выводили на немецкие водные просторы наш подводный флот, буксировали на ремонт поврежденные наши корабли на базы ремонта и отдыха в Кронштадт и Ленинград. Всю войну мы плавали без света, чаще в наиболее темные и штормовые ночи, а в светлое время маскировались у берегов заливов, шхер и островов. Правда, мы плавали и днем в

хорошую погоду для стычек с мелкими кораблями немцев, с авиацией. Лично я, старшина I статьи, был непосредственно связистом и отвечал за связь между кораблями, базами, островами и т.д.

За наиболее активные боевые действия в Великой Отечественной войне мой боевой корабль – быстроходный минный тральщик (БТЩ-205-«ГАФЕЛЬ») впервые, в морской истории, был удостоен звания гвардейского, а на третьем году войны он был награжден орденом Боевого Красного Знамени. Мои личные скромные заслуги в Великой Отечественной войне были отмечены медалями «За отвагу» – в январе 1942 г., за «Боевые заслуги» – в 1943 г., в 1944 г., «За оборону Ленинграда». Много позднее был награжден еще 12 медалями. Кроме того, в результате конкурсного отбора меня посылали в июне 1945 г. на Парад Победы в Москву, где я был награжден второй медалью «За победу над фашистской Германией». Орден Отечественной войны 2-й степени был мне вручен далеко после окончания Великой Отечественной войны.

Из всех флотов является старейшим  
Он ветераном флота на Руси.  
Он не имеет кораблей новейших,  
Но у него традиции свои.

Рожден был флот царем Петром Великим,  
Свой первый бой дал шведским кораблям,  
На абордаж еще ходили с пикой,  
И спуску не давали всем врагам.

У берегов Невы они пленили,  
Там парусных два шведских корабля  
«Астрильд» с «Геданом» флаги приспустили,  
Победа русских чистая была.

Медаль за этот бой тогда отлили,  
Чтобы героев русских наградить.  
Ее балтийцы с гордостью носили,  
А их потомки продолжают чтить.

У Гангута и на Неве – победы,  
У Выборга, Гренгама и Чесмы,  
России принесли отцы и деды,  
Балтийские герои – моряки.

Флот дал России многих флотоводцев –  
Сенявин, Ушаков и Крузенштерн,  
Умели они на море бороться,  
Показывая мужества пример.  
Какую лепту флоту внес Макаров,  
До сей поры всё трудно оценить,  
Флот стал для всех врагов недосыгаем,  
Уменьем, не числом их начал бить

Дал радио Попов родному флоту,

**ГАЛЕРЕЯ МЕТОДИЧЕСКИХ ИДЕЙ**

Подлодки строил инженер Бубнов,  
На совесть выполняли все работу,  
На подвиг был любой матрос готов.

А «мертвая петля» штабс-капитана  
Всем показала высший пилотаж,  
Героя имя в летопись вписала,  
И Нестеров-герой навечно наш.

Все триста пять годов, в строю России-  
Балтийский флот уверенно идёт,  
И в сорок первом мы фашистов били,  
Одних героев около двухсот.

Их именами улицы и парки  
Назвали люди, чтобы вечно жить.  
Они примером нам служили ярким,  
Никто не сможет никогда забыть!

Слагаются в их честь сегодня оды.  
Горят в честь павших свечи и сердца.  
И воздаяньем подвигу, не моде.  
Возносят славу каждого бойца.

Вот таким был непростой фронтовой путь обычного 17-летнего паренька  
– нашего земляка Каулина Василия Николаевича.

Память о подвигах, о великих победах, о трудных фронтовых дорогах  
наших отцов, дедов и прадедов должна жить вечно. И тогда мы будем непо-  
бедимы!

**СПИСОК ЛИТЕРАТУРЫ**

1. *Книга Памяти: Каменная степь. По страницам истории. К 65-летию Победы сов. на-  
рода над фашистской Германией.* – Воронеж: Изд-во «Истоки», 2010. – С. 98-106.
2. *Клуб «Память»: Сборник, /Сост. В.Ф. Селеменев, В.Г. Клюев, С.В. Самодуров, С.И.  
Карпов, А.В. Лобарь, Д.А. Иванов, К.В. Мадюрин и др./* – Воронеж: ВГУ, 2005. – 241 с.
3. *Таловская районная общественно-политическая газета «Заря».* – 2002. – С. 2; 2004. – С. 4.

**Малая Евгения Викторовна,  
Потапенкова Светлана Владимировна,  
Кашкарова Лариса Александровна,**

*преподаватели,  
ГАОУ КО СПО «Калужский базовый медицинский колледж»,  
г. Калуга*

**ЛИТЕРАТУРНО-МУЗЫКАЛЬНАЯ КОМПОЗИЦИЯ  
«140 ЛЕТ - СКВОЗЬ ВЕКА»**

**Л**итературно-музыкальная композиция «140 лет - сквозь века» пред-  
ставлена в номинации «Горжественные мероприятия» и посвящена  
празднованию 140-летия ГАОУ КО СПО «Калужский базовый медицинский  
колледж»

**В ходе мероприятия предусмотрено:**

- демонстрация слайдов;
- демонстрация видеоклипов
- выступление ветеранов и выпускников колледжа
- концертная программа

**Цели мероприятия:**

– **образовательные:**

➤ в ходе мероприятия студенты должны получить знания об истории Калужского базового медицинского колледжа, об основных этапах становления учебного заведения.

– **развивающие**

➤ повысить профессиональную компетентность в коммуникативных умениях:

- формирование умения выступать перед аудиторией,
- способствовать сплоченности студенческого коллектива
- развитие навыков в умении слушать
- развитие навыков в использовании информационно-коммуникативные технологии

▪ совершенствовать уровень общения и профессиональной культуры студентов

➤ развивать профессиональную компетентность в интеллектуальных умениях:

- умение выделять главное, запоминать
- умение обобщать, систематизировать
- осуществлять поиск информации.

➤ развивать познавательную активность

– **воспитательные:**

➤ понимать социальную значимость своей будущей профессии

➤ обучение работать в команде

➤ воспитание бережного отношения к истории, культурным традициям страны, города, колледжа

**Задачи:**

• формирование жизненных ценностей, мировоззрения студентов;

• развитие гражданской позиции на основе общечеловеческих ценностей;

• воспитание любви к Родине, профессии.

**Сценарий**

**Колледж – это гордое слово,  
Это труд, учеба, старанье,  
Это дом, где снова и снова  
Студентам дарит новые зна-  
нья!**

**Колледж-это море успехов,  
Это лучшие в жизни мгнове-  
нья,  
Это мир улыбок и смеха,  
Это высоты и достижения!**

**Ведущий 1.** Чудесный праздник есть на свете  
И вы все знаете, друзья

**Ведущий 2.** Знают взрослые и дети –  
Позабить никак нельзя.

**Ведущий 3.** Угадали? Без сомненья,  
Это праздник – День рожденья!

**Ведущий 4.** Добрый день уважаемые гости, преподаватели и студенты!

**Ведущий 1.** Мы начинаем праздник!  
Торжество веселое!

Свой юбилей прекрасный

**Отмечает колледж (вместе)**

**Ведущий 2.** 140 лет – это не только история, это не просто слова, в них жизни мгновенья бесценные, судьба в них твоя и моя! **(видео)**

**Ведущий 3.** 140 лет – это уже века историческая. Очень много за это время сделано, пережито, достигнуто. И вместе с тем это молодость: горение, надежды и взлеты.

**Ведущий 4.** Юбилей – особое событие в жизни любого человека, а для организации – это не просто событие, а показатель жизнестойкости и способности коллектива плодотворно развиваться и продвигаться по пути достижения намеченных целей

– ГОЛОС ЗА КАДРОМ

Год 1873 г., 11 декабря состоялось губернское земское собрание.

«... Прочтен был доклад губернской управы об устройстве при губернской земской больнице фельдшерской школы, согласно утвержденному правительством нормальному уставу».

Год 1874

«...в марте 1874 года (число не указано) в освободившемся помещении Хлюстинских заведений открыта фельдшерская школа с 3-х годичным курсом обучения, контингент учащихся – 30 человек. Школа находится в ведении Калужской губернской земской управы».

**Ведущий 1** Полный курс обучения в фельдшерской школе рассчитывался на 3 года. Занятия начинались 15 августа и оканчивались 1 июня. По окончании курса выпускникам школы выдавалось свидетельство

**Выписка из свидетельства:**

**Ведущий 2** «... Дано сие от калужского врачебного отделения Ивану Александровичу Смирнову, из крестьян, в том, что он находился с 1879 по 1882 год в Калужской земской фельдшерской школе, при благонравном поведении, обучался: Закону Божьему, Священной истории, арифметике, географии, краткой истории России, языкам русскому и латинскому, краткой описательной анатомии и физиологии, малой хирургии, началам фармакологии, правилам хождения за больным, медицинской помощи и полевой хирургии. При прохождении занятий с отличным успехом ... утвержден фельдшером, с правами, законом сему званию представленными ... 1882 года, июня 15 дня».

**Ведущий 1**

Год 1888.

«В 1888 году фельдшерская школа была закрыта (причина закрытия не известна). За 14 лет существования из нее было выпущено 104 фельдшера».



**Музыка (Петр Лещенко «Ах эти черные глаза» без слов)**

**Ведущий 2**

Год 1905.

*События первой русской революции отражались на работе фельдшерской школы.*

– «По ходатайству земской управы МВД признало возможным согласиться с представленными договорами и утвердить организацию теоретического и практического обучения желающих получить звание фельдшеров и фельдшериц».

– 18 октября 1905 года после 17-летнего перерыва состоялось первое заседание педагогического совета, обсуждался вопрос о зачислении в фельдшерскую школу 85 учащихся.

20 декабря 1905 года школа вновь начала свою работу. Возглавляет школу Дубенский Иван Иванович доктор медицины, старший врач Хлюстинской больницы.

**Ведущий 1**

Год 1912

Практической подготовке уделяется все больше внимания, в Устав школы вносится дополнение: «**Прошедшие 3-х летний курс обучения и удовлетворительно выдержавшие экзамены на фельдшерское звание оставляются в школе на 3 месяца от 1 июня до 1 сентября для практических занятий в больнице и уже после того получают свидетельство на фельдшерское звание».**

**Ведущий 2**

Школа располагается в больничном здании и занимает половину 1-го этажа.

Практические занятия проводятся во всех отделениях губернской земской больницы под руководством врачей.

**Музыка «Время вперед» Свиридов**

**Ведущий 2**

– В 1917 году выпущено – 27 фельдшеров, на содержание школы в I полугодии израсходовано 6259 рублей. За 44 года до 1917 года было подготовлено около 1000 медицинских работников.

**Ведущий 1**

– С ноября 1918 года занятия в школе возобновились. Число учащихся – 120 человек, число преподавателей – 11.

**Ведущий 2**

Год 1919

На первый курс зачислено 29 человек, всего обучается 64 фельдшера, выпущено 33 фельдшера и 29 акушерок. На I полугодие 1919/20 учебного года было отпущено 59724 рубля.

Год 1922

Школа преобразована в фельдшерско-акушерский техникум.

**Ведущий 1**

Год 1927

Фельдшерско-акушерский техникум преобразован в медицинский техни-

кум с двумя отделениями – фельдшерским и акушерским.

**Ведущий 2**

Год 1928

– Медтехникум объединен с фармтехникумом.

В его системе появилось фармацевтическое отделение, готовятся санитарные фельдшера, фельдшера – лаборанты, зубные врачи, рентгенлаборанты, фельдшера, акушерки. В процессе работы выявилась нецелесообразность такой многопрофильности, медтехникум и фармшкола вновь стали самостоятельными учебными заведениями.

Музыка Риоритта

**Ведущий 1**

Год 1929

– Совет Народных Комиссаров РСФСР постановил открыть при медтехникуме еще 2 отделения – медсестер и сестер по охране материнства и младенчества.

**Ведущий 2**

Год 1934

С 1934 года учебное заведение переименовано в фельдшерско-акушерскую школу, которую возглавляет Прошин Николай Тихонович.

**Ведущий 1**

Год 1938

Перед началом Великой Отечественной войны фельдшерско-акушерская школа вместе с фармшколой располагались на ул. Никитина, 6 (ныне городская больница им. Красного Креста). Кадры обучаются по трем специальностям (фельдшера, акушерки, медсестры).

**Танец на музыку «Школьный вальс»**

**Ведущий 1**

Год 1941

– Великая Отечественная война. Тяжелыми стали для школы военные годы: директор школы Прошин Николай Тихонович уходит на фронт, здание школы полностью уничтожено, многие преподаватели мобилизованы в армию, оккупация города, голод, эпидемии – все это осложнило подготовку медицинских кадров. Работавшие в городе врачи, сотрудники, учащиеся восстанавливают школу. Под руководством директоров Извекова Ивана Васильевича, Антихович Елены Григорьевны, учащиеся готовятся по сокращенной программе, занимаясь в 3 смены.

После занятий преподаватели, учащиеся работают в госпиталях города, на заготовке торфа, доставляют с шахты уголь, участвуют в восстановительных работах.

*Ведущий 2*

*1942 – 1944 г.г.*

– В июле 1942 года состоялся выпуск 240 человек, большая часть которых была отправлена на фронт, в тыловые госпитали. Выпускники разных лет мужественно выполняли долг медицинского работника, проявляя героизм, совершая ежедневный трудовой подвиг. Долгий и трудный путь сотен наших выпускников отмечен орденами и медалями.

*Музыка из кинофильма «Щит и меч» («С чего начинается Родина»)*

*Ведущий 3*

Год 1945

Война закончилась. В области быстро восстанавливаются больницы, фельдшерско-акушерские пункты. Потребность в медицинских кадрах быстро растет, больницам области требовалось 660 врачей, имелось лишь 214, не хватало средних медицинских работников ...

*Ведущий 4*

Год 1946

– В числе обучающихся много бывших фронтовиков, сирот, учащихся – инвалидов Отечественной войны... Из протокола № 25 заседания исполкома Калужского городского Совета депутатов трудящихся от 28 августа 1946 года: **Обязать руководителей организаций и управлений освободить здание фельдшерско-акушерской школы и передать его для использования по прямому назначению.**

*Ведущий 3*

С 1948 по 1953 год школа именуется как фельдшерско-акушерская и сестринская школа.

*Ведущий 4*

В 1950 году на фельдшерско-акушерское отделение зачислено 65 человек, на сестринское – 63. Всего обучается 335 учащихся.

*Ведущий 3*

– С 1951 года школу возглавляет Акатов Сергей Иванович, а с 1958 по 1962 он работает в качестве заведующего учебной частью. Выпускники того времени вспоминали о нем, как интеллигентным, преданном своей профессии человеку.

*Ведущий 4*

**Год 1953**

Школа переименовывается в Калужское медицинское училище. Училище готовит фельдшеров, акушерок. Срок обучения – 3 года Из государственного архива Калужской области: **«...Школа размещена в двухэтажном здании по ул. Красноармейская, 26 (переименована в ул. Кутузова в 1955 году) в бывшем архиерейском доме. Общая площадь 850 кв. м., учебная площадь – 600.»** (это как раз здание, в котором мы сейчас учимся)

*Ведущий 3*

**Год 1958 – 1963**

Училище возглавляет Неаполитанский Петр Евгеньевич. Учебные занятия, изготовление учебных пособий, художественная самодеятельность, спорт, участие в благоустройстве училища, города, выезд в колхозы на уборку урожая – этим наполнена жизнь училища.

*Фон песни в Исполнении Льва Лещенко «Притяжение»*

*Ведущий 4*

**1963 – 1991 г.г.**

На протяжении 28 лет училище возглавляет Гринев Виктор Петрович, который внес в становление училища всю свою энергию и заботу. Значительно укрепляется материально-техническая база, совершенствуется

ся учебно-воспитательной процесс. Проведен капитальный ремонт учебного корпуса.

Создан спортивно-оздоровительный лагерь «Здоровье», расположенный на р. Угре.

*Ведущий 3*

В 1967 году под его руководством осуществлено строительство пристройки к учебному корпусу, где разместилось 12 учебных кабинетов, спортивный, актовъй залы.

*Ведущий 4*

– В 1969 году начато строительство общежития, а 1972 году в нем проживают уже 400 учащихся, размещены библиотека, читальнъй зал, медпункт, буфет, комнаты отдыха.

*Ведущий 3*

**Год 1974** Училищу исполняется 100 лет. Это был замечательный праздник, в актовом зале собрались выпускники, ветераны войны и труда, руководители лечебных учреждений области и города. Контингент учащихся составляет 1237 человек. Училище готовит фельдшеров, санитарных фельдшеров, акушеров, медсестер, зубных техников. И в те годы училище было одним из лучших в Российской Федерации

*Ведущий 4*

**1980 – 1990 г.г.**

– Продолжается оснащение учебных кабинетов, устанавливается широкоформатная аппаратура для демонстрации фильмов, созданы кабинеты химии, физики, анатомии, фармакологии, начальной военной подготовки, общественных дисциплин. Библиотека располагает 40 тыс. томов научной, учебной и художественной литературы. Базами практики являются 17 лечебных учреждений. В училище трудится дружный высококвалифицированный коллектив педагогов, который обладает творческим и инновационным потенциалом, преданностью к выбранной профессии, неизменной любовью к своим студентам. *Слово предоставляется ветеранам колледжа (Дорохиной Любовь Семеновне, Курицыной Галине Константиновне, Ивановой Галине Васильевне)*

**Ведущий:** От всей души желаем вам здоровья и бодрости на долгие годы. В знак благодарности примите от нас эти цветы

*Музыка из кинофильма «Профессионал»*

*Ведущий 3*

– **Год 1991** Под руководством директора Садилова Юрия Викторовича начинается внедрение новых учебных планов и программ. В 1993 году состоялась Российско-американская научно-практическая конференция «Новые сестры для новой России» одним из участников которой, была заместитель директора по постдипломному образованию Меринова Людмила Викторовна

*Ведущий 4*

– **1994** Училищу исполняется 120 лет

Объектом особого внимания коллектива становится реформа сестринского образования. Эта работа ведется в рамках общероссийской программы «Новые сестры для новой России». Пересмотрены программы подготовки

специалистов. Оборудованы кабинеты в общежитии для доклинической практики (ОСД, терапия, педиатрия, акушерство, реанимация, ЛФК и массаж)

**С нами на связи наши корреспонденты с баз практики.**

**Репортаж с поздравлениями (видео)**

*Музыка «Призрак оперы»*

*Ведущий 3*

С 2001 года училище реорганизовано в медицинский колледж.

Педагогический коллектив возглавляет Лешаков Сергей Юрьевич, кандидат медицинских наук, заслуженный врач РФ. Произведен капитальный ремонт двух учебных корпусов, студенческого общежития, благоустроена прилегающая территория. Реконструкция учебных площадей позволила дополнительно создать и оборудовать 3 лекционных зала, 8 учебных и доклинических кабинетов, расширить библиотеку.

*Ведущий 4*

Совершенствуется система управления учебно-воспитательным процессом, внедряются инновационные технологии обучения, развивается научно-исследовательский и творческий потенциал преподавателей и студентов. Проводится эксперимент по внедрению современных технологий в практическую деятельность медицинских сестер хирургического отделения № 2 БСМП г. Калуги. Процесс обучения тесно увязывается с потенциальным трудоустройством выпускников: ведется целевая контрактная подготовка, создано бюро по трудоустройству выпускников, организована работа подготовительных курсов при колледже и 6 районных центрах области. **Слово представляется выпускникам 2003 года, старшей медсестре 2-го хирургического отделения ГБУЗ КО «Калужская областная клиническая больница скорой медицинской помощи им. К.Н. Шевченко» Пацаниной Ольге Александровне и врачу-невропатологу Калужской областной клинической больницы Устюжанину Ивану Владимировичу.**

**Клип «Город детства»**

*Ведущий 3*

**В 2004 году** колледжу исполнилось 130 лет. Это был грандиозный праздник в актовом зале собрались выпускники, ветераны войны и труда, руководители лечебных учреждений области и города.

**За последние 10 лет** выпущено свыше 4000 специалистов по всем специальностям, в том числе и повышенного уровня образования;- 10 апреля 2008 года было принято решение о реорганизации Калужского базового медицинского колледжа путём присоединения к нему Калужского фармацевтического колледжа. Образовательный процесс в колледже ведут 73 штатных преподавателя. Все блоки дисциплин, преподаваемых в колледже, укомплектованы высококвалифицированными преподавателями, имеющими большой педагогический стаж, либо опыт работы в практическом здравоохранении или фармации

*Ведущий 4*

Важным аспектом деятельности колледжа является система трудоустройства и адаптации выпускников к рынку труда, создана комиссия по содействию в трудоустройстве. В состав данной комиссии входят сотрудники кол-

леджа (заместитель директора по практическому обучению, заместитель директора по воспитательной работе, заведующие отделениями, психолог, кураторы групп, представители органов студенческого самоуправления, руководителей ЛПУ, аптек).

*Слово для поздравления предоставляется Президенту ассоциации средних медицинских работников, начальнику учебно-методического отдела Калужской областной клинической больницы Зуевой Любови Александровне.*

В колледже ежегодно проводятся

- «Посвящение в студенты»;
- смотр художественной самодеятельности;
- тематические вечера и концертные программы, конкурсы;
- слеты актива.

### **Ведущий 3**

В колледже работают:

- вокальная студия;
- танцевальный кружок;
- студенческий театр эстрадных миниатюр (СТЭМ);
- КВН;
- работают спортивные секции, по различным видам спорта, в которых занимаются более 150 студентов)

Студенты колледжа ведут научно-исследовательскую работу в 40 кружках.

Являются активными участниками внутриколледжных, межсузовских городских, областных, российских конкурсов, турниров, конференций, выставок, олимпиад.

Ежегодно проводятся встречи с выпускниками колледжа, вечера встречи с ветеранами войны и труда, экскурсионные поездки.

### **Ведущий 4**

В соответствии с программой «Милосердие» студентами колледжа осуществляется шефство над специализированным Домом ребенка, детским домом «Азаровский», детской областной и городской больницей, Калужским Домом-интернатом для престарелых и инвалидов, отделением ветеранов войны (Областная больница), над ветеранами труда колледжа, развивается волонтерское движение.

### **Ведущий 3**

В целях вовлечения студентов в социально значимую деятельность, дальнейшего развития студенческой инициативы, творчества в колледже разработано и утверждено директором колледжа «Положение о студенческом самоуправлении в Калужском базовом медицинском колледже», «Положение о самоуправлении в студенческом общежитии».

В 2011 года колледж становится Государственными автономным учреждением

В 2012 году на базе колледжа открывается отделение косметологии.

**Ведущий 4.** Итак, в декабре исполняется 140 лет нашему колледжу, за это время колледж выпустил свыше 45 тысяч специалистов среднего меди-

цинского звена.

*С поздравительным словом и перспективами развития колледжа на сцену приглашается директор колледжа кандидат медицинских наук, заслуженный врач РФ Лешаков Сергей Юрьевич.*

*Колледж живет, не старея,*

*Новые дети растут.*

*Здесь их улыбкой согреют,*

*За руку в жизнь поведут*

*Здравствуйте, бывшие дети,*

*Как вам живется сейчас?*

*Мы в юбилейный год колледжа*

*Рады приветствовать вас!*

**И снова на связи наши корреспонденты.**

**Поздравление студентов (видео)**

**Песня про медицинский колледж**

**Ведущие 1,2,3,4**

**Ведущий 1**

Сердечно поздравляем всех присутствующих!

**Ведущий 2**

С юбилеем родной колледж!

**Ведущий 3**

От всей души желаем здоровья, оптимизма и успешного решения поставленных задач.

**Ведущий 4**

Спасибо за внимание!

**Мальцева Ольга Юрьевна,**

*учитель начальных классов,*

*ГБОУ школа № 555 «Белогорье»,*

*г. Санкт-Петербург*

**ТЕХНОЛОГИЧЕСКАЯ КАРТА ВНЕКЛАССНОГО ЗАНЯТИЯ  
ПО ТЕМЕ «8 ФЕВРАЛЯ - ДЕНЬ ЮНОГО ГЕРОЯ- АНТИФАШИСТА.  
ПУСТЬ ВСЕГДА БУДЕТ МИР!»**

**Ц**ель: воспитание духовно-нравственных качеств воспитанников, через знакомство с историей возникновения памятной даты и групповое взаимодействие в мини-проекте «Пусть всегда будет МИР!».

**Задачи:**

- воспитание духовно-нравственных качеств младшего школьника;
- развитие познавательного, коммуникативного, эстетического потенциала;
- формирование собственной позиции, навыков группового взаимодействия.

**Педагогические технологии:** ИКТ, проектная технология, технология заочного общения (ТЗО) автор Мальцева О.Ю.

**Оборудование:** ПК, проектор, презентация Power Point, набор элементов для коллажа, ватман, клей, набор фломастеров (по количеству групп).

ГАЛЕРЕЯ МЕТОДИЧЕСКИХ ИДЕЙ

№ этапа	Название этапа занятия	Задачи этапа	Деятельность педагога	Деятельность учащихся	Использование оборудования
I	Организационный	1. Знакомство с ребятами. 2. Организация в группы для последующей работы.	1. Знакомится с учениками. 2. Организует группы	1. Знакомятся с педагогом. 2. Распределяются по местам в группы.	Бейджики
II	Информационно-мотивационный	1. Создание необходимой атмосферы на занятии. 2. Погружение в тему через знакомство с историей появления даты и судьбой юных героев.  3. Приобщение к событию через взаимодействие с ровесниками из другой школы в рамках одной темы (технология заочного общения-ТЗО).	1. Создает атмосферу, соответствующую теме. 2. Знакомит с историей возникновения даты памяти. 3. Рассказывает о юных героях, которые боролись с фашизмом (Л. Голик, З. Портнова, В. Котик и др). 4. Организует взаимодействие со сверстниками в рамках ТЗО (вручение эмблем от конкретных лиц, просмотр видеопослания «Мы родились в мире!»).	1. Слушают, осмысливают тему. 2. Отвечают на вопросы педагога.  3. Знакомятся с именами ребят, которые нарисовали эмблемы, прикрепляют их; 4. Знакомятся с видеопосланием сверстников.	Компьютерная презентация  Эмблемы  Видео- послание
III	Проектный	Реализация мини-проекта: коллаж на тему: «Пусть всегда будет МИР!»			Тема-слайд
1.	Проблемно-целевой	1. Мотивация и создание проблемной ситуации для организации работы над коллажами (продуктов проекта) по теме: «Пусть всегда будет мир!». 2. Определение цели и задачи проекта: - каждой группе создать с помощью эле-	1. Погружает в тему (голубь-главный символ мира), задает проблемную ситуацию, предлагает сделать коллаж.  2. Определяет цель, задачи про-	1. Принимают полученную информацию о ГОЛУБЕ-символе мира.  2. Осознают цель и принимают задачи проекта.	



ГАЛЕРЕЯ МЕТОДИЧЕСКИХ ИДЕЙ

		ментов коллаж на тему «Пусть всегда будет мир!»; - придумать к своей работе девиз или подобрать из вариантов в наборе; - подготовить и провести презентацию своего коллажа, продумав свою форму презентации или воспользоваться планом-помощником. 3. Ознакомление участников с материалами для работы.	екта.  3. Знакомит с содержимым набора для коллажа, материалом для работы.	3. Знакомятся с содержимым наборов для коллажа.	Набор для коллажа, клей, набор фломастеров (по количеству групп)
2.	Организационный	Организация работы групп в рамках поставленной цели и задач.	1. Предлагает сформулировать правила работы в группе. 2. Предлагает в случае затруднений в группе воспользоваться планом работы. 3. Следит за временными рамками.	1. Формулируют правила работы в группе.  2. Определяют свой план работы для группы в рамках отведенного времени или принимают план-помощник.	* Памятка «Правила работы в группе»  * План-помощник (для групп, испытывающих трудности в работе)
3.	Практический	Организация взаимодействия между членами группы для достижения результата; проявлению лидерских качеств, творческого потенциала младших школьников.	1. Советует сначала разместить выбранные элементы коллажа, и распределить работу между участниками проекта в группе. 2. Наблюдает за работой группы. 3. Корректирует действия группы в случае необходимости. 4. Следит за временными рамками 5. Дает рекомендации по организации презента-	1. Выполняют коллаж на предложенную тему: размещают его элементы, приклеивают, дорисовывают свои, подбирают ДЕВИЗ, из предложенных или придумывают свой в рамках темы. 2. Готовятся к презентации	Ватман Клей Набор для коллажа Фломастеры (все по количеству групп)  План-помощник

ГАЛЕРЕЯ МЕТОДИЧЕСКИХ ИДЕЙ

			ции коллажа (в случае необходимости предлагает план-помощник)	коллажа: обсуждают план представления коллажа, распределяют роли.	
4.	Презентационный	Презентация членами группы своих коллажей и девизов (продуктов проекта), содержащих элементы личного участия в общем деле и позицию нравственного отношения группы к теме проекта.	1. Организует презентацию коллажей группами. 2. Оказывает помощь и поддержку выступающим группам. 3. Следит за временными рамками.	1. Представляют свой коллаж и озвучивают девиз.  2. Знакомятся с коллажами и девизами других групп.	Магниты (как вариант крепления на доску коллажей)
5.	Итоговый (рефлексия)	Организация рефлексии с помощью условного цветового символа-голубя 3-х цветов: <i>серый- группа с заданием справилась, но работала недостаточно дружно;</i> <i>белый- группа с заданием не справилась;</i> <i>голубой- группа с заданием справилась, трудностей не возникло.</i>	Предлагает оценить работу своей группы при помощи условного символа.	Оценивают качество работы своей группы при помощи условного символа-голубя (серого, голубого, белого) цвета.	- набор символов из 3-х цветных голубей для каждой группы.
IV	Заключительный	1. Организация обратной связи с участниками <i>заочного общения ТЗО</i> и высказывание своей солидарной позиции на «ладошках».  2. Формулирование вывода об актуальности темы занятия.	1. Организует обратную связь с участниками заочного общения. 2. Поддерживает эмоциональный фон занятия музыкальным сопровождением. 3. Подводит итоги занятия.  4. Благодарит участников мероприятия.	1. Высказывают свою позицию, голосуют за МИР с помощью «ладошек»; 2. Осуществляют обратную связь, оформляя общий плакат-послание участникам ТЗО.  3. Высказываются о своем участии в мероприятии (по желанию).	*Ладочки (по количеству детей) *Плакат «Я голосую за МИР!»  *Видео – клип МПЗ: «Дети Земли»

Миннегалиева Алия Рамилевна,

воспитатель,

Муниципальное автономное дошкольное образовательное учреждение  
«Детский сад №70 комбинированного вида» Ново-Савиновского района,

г. Казань, Республика Татарстан

## ПАТРИОТИЧЕСКОЕ ВОСПИТАНИЕ КАК КОМПОНЕНТ ПРАВСТВЕННОГО ВОСПИТАНИЯ

**П**атриотизм – это любовь и преданность отечеству. И именно чувство любви к своему городу, краю, восхищение своей народной культурой, интерес к национальным традициям – это и есть начало патриотизма.

Чувство патриотизма так многогранно по своему содержанию, что не может быть определено несколькими словами. Это и любовь к родным местам, и гордость за свой народ, и ощущение своей неразрывности со всеми окружающими, и желание сохранять, приумножать богатства своей страны.

Проявление интереса детей к окружающему миру взрослых находит отражение в их вопросах, в свободной изобразительной деятельности, в желании слушать рассказы воспитателя и книги о подвигах людей, о героях войны. Показательны в этом отношении и игры детей. В них отражаются все яркие события жизни страны. Воспитание можно и нужно начинать с дошкольного возраста. Крылатая фраза: «Все начинается с детства» – как нельзя больше относится к данному вопросу. Задумываясь об истоках патриотических чувств, мы всегда обращаемся к впечатлениям детства: это и дерево под окном, и родные напевы, и поразившие нас когда-то факты и события.

Дошкольный возраст важнейший период становления личности, когда закладываются предпосылки гражданских качеств. Как бы, не менялось общество, воспитание у подрастающего поколения любви к своей стране, гордости за нее необходимо всегда. И если мы хотим, чтобы наши дети полюбили свою страну, свой город, нам нужно показать их с привлекательной стороны. Очень важно привить детям чувство любви и привязанности к природным и культурным ценностям родного края. Тем более, что нам есть чем гордиться.

Патриотическое воспитание – это основа формирования будущего гражданина. Задача воспитания патриотизма в настоящее время очень сложна. Чтобы достигнуть определенного результата, необходимо находить нетрадиционные методы воздействия на ребенка, на его эмоциональную и нравственную сферы. Воспитание патриотизма – процесс сложный и длительный, требующий от педагогов глубоких знаний, личной убежденности. Работа должна идти систематически и планомерно во всех возрастных группах, сочетаться с разными занятиями: будь-то развитие речи, художественно-эстетическое развитие или математика.

Одно из проявлений патриотизма – любовь к природе. Она определяется бережным отношением к ней, выражается в элементарной заботе о животных, в доступном труде по выращиванию растений. Большое значение имеют прогулки в лес, на реку, в поле. Они дают возможность познакомить детей с некоторыми правилами бережного отношения к природе. При ознакомлении с природой родной страны акцент делается на ее красоту и разнообразие, на ее

особенности. Яркие впечатления о родной природе, об истории родного края, полученные в детстве, нередко остаются в памяти человека на всю жизнь и формируют у ребенка такие черты характера, которые помогут ему стать патриотом и гражданином своей страны.

Не менее важным условием нравственно-патриотического воспитания детей является тесная взаимосвязь с родителями. Прикосновение к истории своей семьи вызывает у ребенка сильные эмоции, заставляет сопереживать, внимательно относиться к памяти прошлого, к своим историческим корням. Взаимодействие с родителями по данному вопросу способствует бережному отношению к традициям, сохранению вертикальных семейных связей.

*Любовь к Родине начинается с отношения к самым близким людям – к отцу, матери, дедушке, бабушке, с любви к своему дому, улице на которой ребенок живет, детскому саду, городу. Дети обладают наглядно-образным мышлением, поэтому для лучшего усвоения новой информации воспитателям в детских садах и родителям стоит воспользоваться иллюстрациями, художественной литературой и всевозможными наглядными предметами. Так посещение музеев или специально оборудованных помещений в детских садах открывает перед детьми новые возможности для изучения истории и быта родной земли. Уже в дошкольном возрасте ребенок может и должен знать, в какой стране он живет, чем она отличается от других стран, что наше общество укреплялось в борьбе с врагами. Необходимо осуществлять работу по воспитанию любви к родному городу и его людям. Как можно больше рассказывать, например, о Казани - столице нашей Республики, городе, где мы живем. Воспитывать чувство гордости за свою страну.*

Каждый работник детского сада должен быть настроен на воспитание ребят в духе уважения к человеку – труженику, защитнику, достойному гражданину. Задачи приобщения детей к жизни города, его истории, культуре, природе наиболее эффективно могут быть решены, когда на занятиях устанавливается связь поколений и познание ближайшего окружения связывается с культурными традициями прошлого.

*Существует разнообразные формы воспитания у детей патриотических чувств. Это беседы о Родине, о родном городе, природе, о хороших людях, чтение детских книг на патриотические темы, соответствующий подбор песен и стихов для разучивания, просмотр мультфильмов, целенаправленные игры и, конечно, личный пример педагогов и родителей. На детей сильное впечатление производят рассказы о героях ВОВ и труда. Героизм, мужество, стойкость, готовность совершать подвиги во имя Родины- эти черты Российского воина понятны дошкольникам.*

*Семья - одна из величайших ценностей, созданных человечеством за всю историю своего существования. «В вашей семье и под вашим руководством растет будущий гражданин. Все, что совершается в стране, через вашу душу и вашу мысль должно приходить к детям», - эту заповедь А.С. Макаренко необходимо использовать при работе воспитателя с детьми, и с их родителями. В ее позитивном развитии, сохранении, упрочнении заинтересованно общество, государство, в прочной, надежной семье нуждается каждый человек независимо от возраста. Наблюдая за детьми в процессе работы соз-*

далось впечатление о низком уровне знаний о семье, так как в программах этой важнейшей области социального мира не уделяется достаточного внимания. Очень рано в мир ребенка входит природа родного края. Река, лес, поле постепенно оживают для него: от первого общего восприятия ребенок переходит к конкретизации – у него появляются любимые уголки для игры, любимое дерево, тропинки в лесу, место для рыбалки у реки. Это делает лес, речку своими, родными, остающимися в памяти дошкольника на всю жизнь. Так общественное и природное окружение выступает в роли первого педагога, знакомящего ребенка с Родиной. Но без помощи взрослого ребенку трудно выделить в окружающей жизни наиболее существенное характерное. Он может не увидеть главное, или принять за главное нетипичное, второстепенное. «Как у маленького деревца, заботливый садовник укрепляет корень, от мощности которого зависит жизнь растения на протяжении нескольких десятилетий, так и взрослый должен заботиться о воспитании у детей чувства безграничной любви к Родине». Без помощи взрослого детям трудно понять, что люди трудятся на благо всей страны, что город, село, лес, река, которые ребенок видит каждый день – это и есть его Родина.

*Ребенок должен понимать, что каждый человек, независимо от возраста - часть своего рода, народа; что у каждого человека есть Родина: близкие и дорогие ему места, где живет он, его родственники. На конкретных фактах из жизни старших членов семьи (дедушек, бабушек, участников Великой Отечественной Войны, их фронтовых подвигов, работы в тылу, да и военного детства) необходимо прививать детям такие важные понятия, как «Родственники», «Ответственность перед близкими», «Трудовой подвиг», и т.д. Важно подвести ребенка к пониманию, что мы победили потому, что любим свою Отчизну, Родина чтит своих героев, не только тех, кто отдал свою жизнь за свободу, но тех, кто вынес тяготы войны и помогал взрослым. Их имена увековечены в названиях улиц, площадей, в их честь воздвигнуты памятники.*

*Задача педагогов и родителей – как можно раньше пробудить в детях любовь к родной земле, формировать у них такие черты характера, которые помогут стать достойным человеком и достойным гражданином своей страны, воспитывать любовь и уважение к родному дому, детскому саду, родной улице, городу, формировать чувство гордости за достижения страны, любовь и уважение к армии, гордость за мужество воинов, развивать интерес к доступным ребенку явлениям общественной жизни.*

*В настоящее время эта работа актуальна и особенно трудна, требует большого такта и терпения, так как в молодых семьях вопросы воспитания патриотизма, гражданственности не считаются важными, и зачастую вызывают лишь недоумение.*

*Привлечение семьи к патриотическому воспитанию детей требует от воспитателя особого такта, внимания и чуткости к каждому ребенку. В связи с этим необходимо проводить большую работу с родителями. Приведу несколько примеров из личного опыта. На традиционные утренники посвященные великому дню Победы были приглашены дедушки и бабушки, которым был представлен праздничный концерт. Перед праздником дети подари-*

ли георгиевскую ленту. Организованная выставка репродукций картин на военно-патриотическую тему отечественных художников «Этих дней не смолкнет слава» была дополнена детскими рисунками на военную тематику.

*Прекрасные возможности в воспитании патриотизма предоставляет знакомство с творчеством народов проживающих в нашей республике, с историей народа, традициями, культурой, обычаями на музыкальных занятиях, утренниках, так называемых «вечерних посиделках» где совместно с родителями и детьми проводятся различные досуговые мероприятия.*

Одна из граней патриотизма – отношение к трудящемуся человеку. Мысль о том, что все создано трудом, руками человека, что труд приносит радость, счастье и богатство стране, должна как можно раньше зародиться в сознании ребенка. Показанный ему героизм труда воспитывает его нравственные чувства не менее чем героизм военного подвига. Родители должны рассказывать детям о своей работе, о том, что они делают, и для чего это нужно. Гуляя с ребенком по улицам города родители должны обращать внимание на валяющийся мусор, рассказать о труде дворников и донести до ребенка простую истину: *не бросай мусор на улицах, будет чисто! В мае обычно проводится акция «Пусть наш город будет чистым!», в которой родителям и детям предлагалось не бросать мусор по пути следования к детскому саду, принять участие в озеленении и благоустройстве детского сада, посадке цветов.*

Любовь к Родине становится настоящим глубоким чувством, когда она выражается не только в стремлении больше узнать о ней, но и в желании, потребности трудиться, на благо отечества, бережно относиться к его богатствам. Участие в общих делах – воспитывает в ребенке хозяина своей страны. Хозяина любящего, заботливого. Ребенок должен иметь постоянные поручения, не только по самообслуживанию, но и для пользы других. Важно только, чтобы этот труд действительно имел реальное значение для окружающих, не был надуманным. Все сказанное имеет прямое отношение к воспитанию патриотических чувств у детей.

*Это небольшая работа, которая через несколько лет даст реальный результат. В результате планомерной работы с родителями дети будут воспринимать их как союзников, так как папы и мамы узнают проблемы ребенка, постараются понять его чувства, его деятельность, его точку зрения. У детей, которые чувствуют постоянную поддержку, понимание родителей, повышается самооценка, желание помочь близким.*

#### **СПИСОК ЛИТЕРАТУРЫ**

1. Евдокимова, Е.С. Проектирование модели гражданского воспитания в ДОУ // Управление ДОУ. – 2002. – № 6.
2. Доможакова, Т.И. Воспитание патриотизма у детей старшего дошкольного возраста // Управление ДОУ. – 2006. – № 8.
3. Комратова, Н.Г., Грибова, Л.Ф. Моя малая Родина // Управление ДОУ. – 2005. – № 1.
4. Коротовских, Л.Н. Методическое сопровождение краеведения в ДОУ // Управление ДОУ. – 2006. – № 8.
5. Логинова, Л.В., Глаголева, С.А., Холина, Н.И. Система работы по патриотическому воспитанию дошкольников // Справочник старшего воспитателя дошкольного учреждения. – 2007. – № 1.

6. Маханева М.Д. *Нравственно-патриотическое воспитание дошкольников // Управление ДОУ. – 2005. – № 1.*
7. *Мой родной дом. Программа нравственно-патриотического воспитания дошкольников. Редактор-составитель Н.А. Арапова-Пискурева. – М., 2005.*
8. Новицкая М.Ю. *Наследие. Патриотическое воспитание в детском саду. – М.: Лика-Пресс, 2003.*
9. *Образовательные проекты в детском саду. Пособие для воспитателей Автор: Н.А. Виноградова, Е.П. Панкова. – М.: Издательство «АЙРИС-пресс», 2008.*
10. *Основная общеобразовательная программа дошкольного образования / под ред. Н. Е. Вераксы, Т.С. Комаровой, М.А. Васильевой. – М.: Издательство «Мозайка-синтез», 2010.*
11. *Проектный метод в деятельности дошкольного учреждения: Пособие для руководителей и практических работников ДОУ / Авт.-сост.: Л.С.Киселёва, Т.А.Данилина, Т.С. Лагода, М.Б. Зуйкова. – М.: АРКТИ, 2005.*
12. *Тихонова О.Г. Дошкольнику о музейной культуре: Методическое пособие для воспитателей, педагогов ДОУ и родителей. – М.: АРКТИ, 2006.*
13. *Штанько И.В. Проектная деятельность с детьми старшего дошкольного возраста // Управление ДОУ. – 2004. – № 4.*

**Морару Светлана Викторовна,**  
воспитатель;

**Орлова Оксана Михайловна,**  
воспитатель;

**Остапенко Ольга Николаевна,**  
воспитатель;

**Семиренко Светлана Августиновна,**  
воспитатель;

**Юрская Ирина Николаевна,**  
воспитатель,

МБДОУ ДС КВ «Берёзка»,  
г. Новый Уренгой, ЯНАО

### **ПРОЕКТ «РОССИЯ – РОДИНА МОЯ!»**

**В** современных условиях, когда происходят глубочайшие изменения в жизни общества, одним из центральных направлений работы с подрастающим поколением становится патриотическое воспитание. Проблема патриотического воспитания подрастающего поколения сегодня одна из наиболее актуальных. Исторически сложилось, так, что любовь к Родине, патриотизм во все времена в Российском государстве были чертой национального характера. Но в силу последних перемен все более заметной стала утрата нашим обществом традиционного российского патриотического сознания. Дети, начиная с дошкольного возраста, страдают дефицитом знаний о родном городе, стране, особенностях русских традиций. Также равнодушное отношение к близким людям, товарищам по группе, недостаток сочувствия и сострадания к чужому горю. И конечно недостаточно сформирована система работы с родителями по проблеме нравственно-патриотического воспитания в семье. В связи с этим очевидна неотложность решения острейших проблем воспитания патриотизма в работе с детьми дошкольного возраста. Патриотизм – сложное и высокое человеческое чувство, оно так многогранно по своему содержанию, что неопределимо несколькими словами. Чувство Родины начина-

ется у ребенка с отношения к семье, к самым близким ему людям – матери, отцу, бабушке, дедушке, братьям и сестрам. Развитие любви и привязанности к родному дому в первоначальном значении служит первой ступенью патриотического воспитания детей дошкольного возраста. «Родной дом» – сложное, многогранное понятие. Оно включает отношение к себе как к личности, отношение к своей семье, включенность в семейные традиции. Первые друзья малыша, детский сад, куда он ходит, улица, на которой стоит его дом, – все это включается в представления ребенка о родном доме, о своей «изначальной» родине. Постепенно эти представления расширяются. Родина уже ассоциируется не только с домом и с улицей, но с родным городом, с окружающей природой. Позже приходит осознание причастности к краю и к России, огромной многонациональной стране, гражданином которой предстоит стать ребенку.

**Содержание проекта** направлено на обогащение представлений детей старшего дошкольного возраста о Российской Федерации; на формирование у детей интереса к истории, культуре, традициям своей страны; на воспитание нравственно-патриотических чувств у дошкольников.

**Проект:** долгосрочный, групповой, интеллектуально-творческий.

**Участники проекта:** воспитанники старшего дошкольного возраста, семьи воспитанников, педагоги МБДОУ ДС КВ «Берёзка»

**Актуальность темы:**

Очень важно, чтобы дети как можно раньше поняли, что большая Родина – Россия, Российская Федерация, она одна на всех, кто родился на ее просторах, полюбил ее, кто прилагает усилия, чтобы она стала еще краше, богаче, стала бы могучей державой. И каждому из нас надо уметь быть ей полезным. А для этого надо много знать и уметь; с детства совершать такие дела, которые были бы на благо своего дома, детского сада, города, а в дальнейшем – и на благо всей страны. Знакомство с большой Родиной – Россией – является третьей основной ступенью нравственно-патриотического воспитания детей. Если человек заботится о Родине – значит, он является ее сыном, значит Россия для него – Родина.

**Проблемная ситуация:**

На Земле много разных интересных стран. Представь, что встретились по одному человеку из каждой страны, чтобы представить свою родину. Что интересного смог бы рассказать о России ты?

**Цель:** воспитание высоких духовных ценностей и культурных традиций у детей дошкольного возраста, направленных на раскрытие и формирование общечеловеческих нравственных качеств личности, приобщение к истокам национальной культуры региона, к родной природе, чувства сопричастности.

**Задачи:**

1. Формировать гражданскую позицию дошкольников.
2. Воспитывать чувство патриотизма и интернациональную толерантность.
3. Воспитывать чувство гордости и любви к родному дому, семье, городу, краю.
4. Развивать самопознание и воспитывать у детей уважение к себе, лю-



бовь и заботливое отношение к членам своей семьи.

5. Развивать общекультурные умения и навыки, способности и склонности к общению, уважение к личности и окружающему миру.

6. Обогащать представления детей об истории родного города, края.

7. Развивать познавательный интерес к жизни, быту, обычаям, традициям, фольклору коренных народов Ямала.

8. Обогащать представления детей о разнообразии и отличительных особенностях растительного и животного мира Ямала.

9. Обогащать представления детей о Москве – столице нашей Родины, ее истории, достопримечательностях. Знакомство с другими крупными городами России.

10. Познакомить детей с государственной символикой: флаг, герб, гимн.

11. Знакомство с русской культурой, языком, традициями.

12. Знакомство с традициями, языком, культурой людей других национальностей, населяющих Россию.

13. Воспитание любви и уважения к своей нации, чувство собственного достоинства как представителя своего народа.

14. Воспитание толерантного отношения к представителям других национальностей сверстникам, их родителям, соседям, другим людям.

15. Воспитание уважительного отношения к человеку-труженику, результатам его труда, родной земле, защитникам Отечества, государственной символике, традициям государства, общественным праздникам.

16. Развивать познавательную активность, любознательность, творческие способности, воображение, мышление, коммуникативные навыки.

17. Формировать личное отношение к фактам, событиям, явлениям в жизни семьи, города, края, страны; создание условий для активного приобщения детей к социальной действительности, повышение личностной значимости для них того, что происходит вокруг.

**Условия, которые необходимы для реализации работы:**

- Создание специальной обстановки для успешной социализации ребенка;

- Учет возрастных и психолого-физиологических особенностей ребенка;

- Учет уровня развития и воспитанности ребенка, организация воспитательного пространства в соответствии с этим уровнем;

- Обогащение содержательной деятельности путем включения культурно-исторического, духовно-нравственного, социально-психологического и других компонентов;

- Динамичность работы;

- Объединение усилий и координация деятельности семьи, социальных институтов воспитания;

- Становление высоконравственных, этических норм поведения.

**Гипотеза:**

- Любовь к Родине – самое великое и дорогое, глубокое и сильное чувство. Чтобы стать патриотом, человек должен ощутить духовную связь со своим народом, принять его язык, культуру. Родная культура, как отец и мать,

должны стать неотъемлемой частью души ребенка. Помня об этом, мы стремимся воспитать у детей любовь и уважение к столице Родины, к народным традициям, фольклору, к природе.

• Патриотическое воспитание должно носить комплексный характер, пронизывать все виды деятельности дошкольника, осуществляться в повседневной жизни. Особое внимание уделяется организации и проведению различных форм деятельности: непосредственно образовательной деятельности, совместной деятельности взрослых и детей, самостоятельной деятельности детей. Это является неременным условием полноценного патриотического воспитания, осуществляемого в системе. В противном случае, представления детей останутся путанными, отрывочными, неполными, а чувство любви к Родине – слаборазвитым.

**Предполагаемые итоги реализации проекта:**

1. Обогащение представлений детей о своей семье, семейных и родственных связях, традициях семьи, профессиях, любимых занятиях членов семьи. Правила отношения к пожилым людям в семье.

2. Обогащение представлений детей о городе, в котором они живут, его истории, достопримечательностях, людях, прославивших его.

3. Обогащение представлений детей о крае, в котором они живут, его истории, достопримечательностях. Коренные народы Ямала: история, быт, традиции.

4. Обогащение представлений детей о разнообразии растительного и животного мира края, его особенностях. Красная книга ЯНАО.

5. Обогащение представлений детей о Москве – столице нашей Родины, ее истории, достопримечательностях; о других крупных городах России.

6. Знание детьми государственной символики города, края, страны.

7. Обогащение представлений детей о русских традициях, культуре.

8. Обогащение представлений детей о традициях, культуре людей других национальностей, населяющих Россию.

9. Развитие у детей познавательной активности, творческих способностей, воображения, мышления, коммуникативных навыков, самостоятельности и ответственности.

10. Формирование навыков безопасного поведения в социуме и природе.

11. Развитие гражданско-патриотических чувств.

12. Воспитание любви и уважения к близким, гордости к городу, краю, в которой мы живем.

13. Приобщение к истокам национальной культуры региона, к родной природе, чувства сопричастности.

14. Интерес родителей к данной теме.

**Предполагаемые продукты проекта:**

Оформление творческого пакета (создание альбомов, карты путешествий, выставки поделок, оформление уголка для родителей, уголка детской творческой лаборатории).

**Предметно-пространственная развивающая образовательная среда в соответствии с ФГОС ДО:**

Центр «ДРУЖБЫ»:

ГАЛЕРЕЯ МЕТОДИЧЕСКИХ ИДЕЙ

- карта России, карта Ямала;
- герб РФ (информация о происхождении и функциональном назначении, о символическом значении цвета и образов);
- гербы городов России: Москва, Санкт-Петербург, города «Золотого кольца»;
- гимн РФ (информация о происхождении и функциональном назначении);
- флаг Российских республик (информация о происхождении и функциональном назначении, о символическом значении цвета);
- в музыкальном уголке – текст гимна РФ, песни о России, русские народные песни, песни о Ямале.
- подборка стихов, рассказов о России, городах России, о Ямале;
- серии альбомов и иллюстраций:
- «Древняя Русь» – информация, иллюстрации, фотографии о быте русского народа: особенности русской избы, особенности питания, особенности русского национального костюма.
- «Москва – столица нашей Родины» – иллюстрации, фотографии с видами города (Кремль, Спасская башня Кремля, Царь-колокол, Царь-пушка, Кремлёвский дворец, Красная площадь, Большой театр и др.)
- «Золотое кольцо России» – иллюстрации, фотографии с видами старинных российских городов, входящих в так называемое «Золотое кольцо».
- «Города Ямала» – иллюстрации, фотографии, геральдика книги с видами городов региона: Салехард, Новый Уренгой, Ноябрьск, Губкинский, Муравленко, Пурпе, Тарко-Сале, Тюмень, отражающие культуру и традиции народов, населяющих Сибирь.
- «Города-герои» – иллюстрации, фотографии с видами городов-героев: Москва, Ленинград, Новороссийск, Волгоград и др.
- «Прикладное искусство России» – информация, иллюстрации о народных промыслах России: русская матрёшка, дымковская игрушка, гжель, хохлома, городец и др.
- Макеты «Наш микрорайон», «В стойбище у хантов».
- Развивающие игры, отражающие содержание проекта.
- Познавательные материалы: кроссворды, ребусы, шарады, отражающие содержание проекта.

Схема осуществления проекта

Разделы программы	Виды детской деятельности
Социально-коммуникативное развитие	<p><i>Общение:</i> «Любимый отдых членов семьи», «Мамины, бабушкины руки», «Мой папа», «Профессии членов моей семьи», «Семейные традиции», «Летопись моей семьи»; «Наш детский сад», «Скоро мы пойдем в школу», «Что такое дружба?», «Где положишь, там и возьмешь», «Детский сад – второй дом», «Кто о нас заботится в детском саду?», «Кто о нас заботится в детском саду?»; Путешествие по городу», «Я шагаю по улице», «Кто построил наш город», «Город будущего», «Каким мой город будет через много лет?», «По-</p>

ГАЛЕРЕЯ МЕТОДИЧЕСКИХ ИДЕЙ

	<p>дарки любимому городу»; «Салехард - столица ЯНАО», «Обдорск – город на Полярном круге», «История края», «Символика края», «Чем славится наш край», «Полярный круг», «Северные мотивы», «Как живут люди в тундре», «Что нам стоит чум построить?», «Игры коренных народов Ямала», «Обереги хантов и ненцев»; «Москва – столица РФ», «Путешествие по городам России», «Традиции русского народа» и т.д.</p> <p><i>Игровая деятельность:</i> с/р игры: «Семья», «Праздник в доме», «К нам гости пришли», «День рождения», «Детский сад», «Идем в школу», «Путешествие по городу», «Поликлиника», «Салон красоты», «Супермаркет», «В стойбище хантов», «Рыбаки», «Оленеводы», «Геологи», «На буровой» и т.д.</p> <p>режиссерские игры: «Мы – строители», «Мечтатели», «Встречаем гостей города», «Я – экскурсовод» и т.д.;</p> <p>развивающие игры: «Узнай, где я нахожусь?», «Хорошо – плохо», «Где я был?», «Волшебные слова», «Назови одним словом», «Игра в загадки», «Закончи предложение», «Кем быть?», «Профессии», «Кто больше увидит и назовет?», «Настроение», «Назови профессию, зная, чем занимается, человек», «Где мы живём?», «Узнай на фото», «Найди флаг города», «Летает-плавает-ездит», «Верно - не верно», «Собери картинку», «Чего не хватает», «Четвёртый лишний», «Профессии», «Дары осени», «Ягоды – грибы», «С какой ветки детки», «Кто на Севере живет?», «Экологическое лото», «Где мы живём?», «Узнай на фото», «Узнай, где я нахожусь», «Найди флаг Ямала», «Летает-плавает-ездит», «Верно - не верно», «Собери картинку», «Чего не хватает», «Четвёртый лишний», «Профессии», «Дары осени», «Ягоды – грибы», «С какой ветки детки», «Кто на Севере живет?», «Города России», «Найди флаг России», «Чей герб?», «Найди элемент костюма», «Выложи узор» и т.д.</p> <p><i>Разбор игровых ситуаций:</i> «Если тебе нужна игрушка товарища», «Мы поссорились», «Сломалась игрушка», «Я обиделся», «Если бы я...», «Заблудились в тундре», «Правила поведения на улицах города», «Ребенок и незнакомец», «В гостях» и т.д.</p> <p><i>Дежурство</i> в уголке природы, в столовой, при подготовке к НОД; трудовые поручения, труд в природе.</p>
<p><b>Познавательное развитие</b></p>	<p><i>НОД на темы:</i> «Город на Полярном круге», «Летопись Нового Уренгоя», «Краски уренгойской природы», «Ими гордится Новый Уренгой», «Ямал – сокровищница России», «Быт, культура и традиции коренных народов Ямала», «Краски ямальской природы», «Они прославили Ямал», «Моя страна – моя Россия», «Путешествие по Москве» «Золотое кольцо России».</p> <p><i>Экскурсии и целевые прогулки</i> по детскому саду, по микрорайону, к озеру Молодежное, в ДЭС, в ДДТ, в школу № 5, в клуб «Контакт», в библиотеку им. журнала «Смена», в краеведческий музей Дома детского творчества.</p> <p><i>Просмотр видеопрезентаций, видеофильмов иллюстративного материала:</i> «Город мой родной», «Край, в котором я живу», «Кто в тундре живет?», «Что в тундре растёт?», «Путешествуем по городам ЯНАО», «Салехард – столица Ямала», «На краю земли», «Реки Ямала», «Москва златоглавая», «Красная площадь», «Город на Неве», «Города-герои», «Народные промыслы России», «Народные традиции», «Костюмы народов России»,</p> <p><i>Заочные экскурсии</i> по нашему краю, в тундру, в стойбище хантов,</p>

**ГАЛЕРЕЯ МЕТОДИЧЕСКИХ ИДЕЙ**

	<p>на газовый промысел.  <i>Познавательные</i> рассказы педагога: «С чего все началось», «Дороги города», «Трудом великим славен человек (буровик, строитель)», «Почему у плиты голубые огоньки», «Почему площадь Красная?», «Они прославили Россию», «Кто в стране нашей живет?», «Народные праздники» и т.д.  <i>Чтение</i> научно-популярной литературы по данной теме.  <i>Отгадывание</i> загадок о профессиях, животных и растениях.  <i>Выпуск</i> газеты «Ямал глазами детей».</p>
<p><b>Речевое развитие</b></p>	<p><i>Составление</i> творческих рассказов, рассказов из личного опыта.  <i>Чтение и обсуждение произведений:</i> Я. Аким «Моя родня», В. Драгунский «Друг детства», Э. Мошковская «Хитрые старушки» и др., народных сказок, былин по выбору педагога и детей.  <i>Знакомство</i> с творчеством поэтов, писателей Ямала (П. Явтысья, Х. Ягунд, Ю. Афанасьевым, Л. Лапцуй, И. Истоминым).  <i>Придумывание</i> загадок.  <i>Заучивание</i> народных скороговорок, дразнилок, считалок.  <i>Развивающие</i> речевые игры по выбору педагога.</p>
<p><b>Художественно-эстетическое развитие</b></p>	<p><i>Продуктивная и изобразительная деятельность:</i> «Дом, в котором я живу», «Моя семья», «Любимая мама», «Портрет папы», «Подарки для друзей», «Мой любимый детский сад», «Мои друзья». «Наш город», «Аэропорт», «Улицы нашего города», «Птицы на юг улетают», «Мосты города», «Краски уренгойской осени», «Зимний сказочный лес», «Праздничный салют в нашем городе», «Весна в городе», «Веточка вербы», «Разноцветная река», «Хозяин тундры – олень», «Сова – символ нашего города» «Северные мотивы», «Оленья упряжка», «Чум – жилище хантов и ненцев», «Птицы на юг улетают», «Зима в лесу», «Белая береза», «Разноцветная река», «Голубая гжель», «Золотая хохлома», «Народные игрушки», «Флаг России», «Защитники Отечества», «Матрешка», «Москва златоглавая». Бисероплетение. Изготовление поделок из природного и бросового материала по выбору. Роспись подносов.  <i>Изготовление</i> макета «Наш микрорайон», «В стойбище», «Буровая».  <i>Составление</i> генеалогического древа семьи.  <i>Составление</i> альбома «Дом, в котором я живу», «Мой город», «Животные края», «Красная книга ЯНАО», «Народные промыслы России».  <i>Разучивание</i> и пение народных песен (по выбору педагога)  <i>Хороводные</i> игры и хороводы: «Березка белоствольная» «Ай, да березка, белый ствол» «Со вьюном я хожу», «Гулял по северным лесам» «Мы мороза не боимся» «Как под наши ворота» т.д.  <i>Русские</i> пляски, переплясы  <i>Слушание</i> песен и музыки: «Гимн России», «Гимн ЯНАО», русская, ненецкая, хантыйская народная музыка.  <i>Обучение</i> игре на народных инструментах: ложки, бубен, балалайка, колокольчик, треугольник.  <i>Инсценировка</i> русских народных сказок: «Три медведя», «Теремок» и т.д.; ненецких сказок «Кукушка», «Айога».  <i>Праздники и развлечения:</i> «День рождения детского сада», «Покров», «Здравствуй, Новый год» «Рождественские святки», «Масленица», «День Матери», «Милые, родные, дорогие», «Защитники Отечества», «День вороны», «День Победы», «Венок дружбы».</p>

**ГАЛЕРЕЯ МЕТОДИЧЕСКИХ ИДЕЙ**

<p><b>Физическое развитие</b></p>	<p><i>Подвижные игры народов Ямала:</i> «Возвращение Солнца», «Ручейки и озера», «Набрось тынзян», «Перетягивание каната», «Льдинка, ветер и мороз», «Ловля оленей», «Волк и олени», «Прыжки через нарты», «Стрельба», «Хаерако», «Важенка и оленьята», «Куропатки и охотники», «Олени и пастухи», «Нарты – сани», «Полярная сова и евражка», «Отбивка оленей»; <i>подвижные игры народов России:</i> «Краски», «День – ночь», «Горелки», «Уголки», «Море волнуется», «Чехарда», «Классики» и т.д. <i>Спортивные развлечения</i> «День здоровья», «Зима спортивная», «Богатыри земли русской», «Сильные, смелые, ловкие, умелые», «Вместе с папой», «В здоровом теле – здоровый дух!», «Веселые старты», «День народных игр».</p>
<p><b>Работа с родителями</b></p>	<ol style="list-style-type: none"> <li>1. Круглый стол «С чего начинается Родина?»</li> <li>2. Диспут «Растим патриота с детства».</li> <li>3. Практикум «Учимся вместе, играя».</li> <li>4. Консультации: «Роль матери и отца в воспитании детей», «Приучаем ребенка к труду», «Семейные традиции. Как их сохранить и приумножить?», «Нравственное воспитание начинаем с детства» и т.д.</li> <li>5. Участие родителей (законных представителей) в создании видеопрезентаций.</li> <li>6. Участие родителей (законных представителей) в праздниках и развлечениях.</li> <li>7. Участие родителей (законных представителей) в туристических походах, в экскурсиях по городу, в краеведческий музей Дома детского творчества, в городской музей изобразительных искусств.</li> <li>8. Творческие семейные мастерские «Вместе веселей», «Оч.умелые ручки»</li> <li>9. Организация добрых дел.</li> <li>10. Выпуск газеты «Ямал глазами детей».</li> <li>11. Участие родителей в пополнении предметно-пространственной развивающей среде.</li> <li>12. Изготовление народных кукол, макетов.</li> </ol>

**Презентация проекта:**

1. Интеллектуальная игра «Знатоки родного края»
2. Семейная гостиная «Самая лучшая семья моя», «Мой папа для меня пример», «Все работы хороши – выбирай!», «Бабушка, мама, сестренка и я», «Театральный калейдоскоп».
3. Праздник «День рождения «Берёзки».
4. Музыкально-литературные композиции «Люблю тебя, горжусь тобой, мой юный Новый Уренгой», «Край родной, навек любимый», «Живи в веках, моя Россия!»
5. Развлечение «Страна моя, моя Россия», «Я, ты, он, она – вместе дружная семья!»
6. Участие в конкурсах творческих работ различного уровня «Мой любимый дедушка. Моя любимая бабушка», «Весна Победы», «Край родной – навек любимый», «Наша родина – Ямал», «Страна моя – Россия».

**Продукты проекта:**

1. Создание видеопрезентаций ««Город мой родной», «Край, в котором я живу», «Кто в тундре живет?», «Что в тундре растет?», «Путешествуем по городам ЯНАО», «Салехард – столица Ямала», «На краю земли», «Реки Ямала»,

«Москва златоглавая», «Красная площадь», «Город на Неве», «Города-герои», «Народные промыслы России», «Народные традиции», «Костюмы народов России».

2. Создание альбомов «Мой город», «Мои любимые места в Новом Уренгое», «Наш край», «Ненецкие орнаменты», «Народный фольклор».

3. Создание Красной книги Ямала.

4. Изготовление гербария растений Ямала.

5. Тематическая выставка совместных творческих работ «Город будущего».

#### **СПИСОК ЛИТЕРАТУРЫ**

1. Баранникова О.Н. *Какого цвета Родина?* – Рязань: РОИРО, 2005.

2. Баранникова О. Н. *Уроки гражданственности и патриотизма в детском саду: Практическое пособие.* – М.: АРКТИ, 2007.

3. *Воспитать гражданина / сост. Т.Е. Заводова, Ю.А. Лежнева.* – Мн.: Красико-Принт, 2006.

4. Вишневская В.Н. *Программа духовно-патриотического воспитания детей 5-7 лет «Свет Руси»: пособие по реализации государственной программы «Патриотическое воспитание граждан Российской Федерации на 2001-2005 годы».* – М.: АРКТИ, 2004.

5. Грузик Т.И. *Познаю мир. Знаки и символы.* – М.: Просвещение, 2000.

6. Ерохина Е.Л., Круглова Т.А. *Государственные символы России. Флаг, герб, гимн / Альбом для занятий с детьми 5-7 лет.* – М.: Ювента, 2002.

7. Журавель Н.М. *Краеведение Ямало-Ненецкого автономного округа.* – Новый Уренгой: ЗАО «Центр принт», 2003.

8. Зимица А.Н. *Государственные праздники для дошкольников. Учебное пособие.* – М.: Центр педагогического образования, 2007.

9. *Как научить детей любить Родину: руководство для воспитателей и учителей / авт.-сост. Ю.Е. Антонов, Л.В. Левина и др.* – М.: АРКТИ, 2003.

10. *Культура народов Ямала / Борко Т.И., Галкин В.Т., Еманов А.Г., Павлов А.В.* – Тюмень: Изд-во Института проблем освоения Севера СО РАН, 2002.

11. Маханева М.Д. *Нравственно-патриотическое воспитание дошкольников // Управление ДОУ.* – №1. – 2005.

12. Новицкая М. Ю. *Наследие. Патриотическое воспитание в детском саду.* – М.: Линка-Пресс, 2003.

13. *Северные родники / Автор – составитель Л. В. Федорова.* – Тюмень: Изд-во Института проблем освоения Севера СО РАН, 2001.

14. *Фёдорова Л. В. Ямальский калейдоскоп.* – Тюмень: Издательство ИППОС СО РАН, 2003.

15. Шорыгина Т. А. *Беседы о русском Севере. Методические рекомендации.* – М.: ТЦ Сфера, 2008.

**Яковлева Надежда Геннадьевна,**

*оспитатель,*

*Муниципальное автономное дошкольное образовательное учреждение  
«Детский сад №70 комбинированного вида» Ново-Савиновского района,  
г. Казань, Республика Татарстан*

#### **ФОРМИРОВАНИЕ ПАТРИОТИЧЕСКИХ ЧУВСТВ У ДЕТЕЙ ДОШКОЛЬНОГО ВОЗРАСТА**

**П**атриотическое воспитание подрастающего поколения – одна из самых актуальных задач нашего времени. Огромные изменения произошли в нашей стране за последние годы. Это касается нравственных ценно-

стей, отношения к событиям нашей истории. У детей искажены представления о патриотизме, доброте, великодушии. Изменилось и отношение людей к Родине. Если раньше мы постоянно слышали и сами пели гимны своей страны, то сейчас о ней говорят в основном негативно. Сегодня материальные ценности доминируют над духовными. Однако трудности переходного периода не должны стать причиной приостановки патриотического воспитания. Возрождение духовно-нравственного воспитания это шаг к возрождению России.

Именно нравственно-патриотическое воспитание является одним из важнейших элементов общественного сознания, именно в этом основа жизнеспособности любого общества и государства, преемственности поколений. Нравственно-патриотическое воспитание можно назвать одним из самых сложных направлений по ряду причин:

- особенности дошкольного возраста,
- многоаспектность понятия «патриотизм» в современном мире,
- отсутствие концепции, теоретических и методических разработок (характерной особенностью многих исследований является обращение лишь к отдельным аспектам проблемы).

***Воспитание патриотических чувств у детей дошкольного возраста - одна из задач нравственного воспитания, включающая в себя воспитание любви к близким людям, к детскому саду, к родному поселку и к родной стране.*** Патриотические чувства закладываются в процессе жизни и бытия человека, находящегося в рамках конкретной социокультурной среды. Люди с момента рождения инстинктивно, естественно и незаметно привыкают к окружающей их среде, природе и культуре своей страны, к быту своего народа.

Следует учитывать, что дошкольник воспринимает окружающую его действительность эмоционально, поэтому патриотические чувства к родному поселку, к родной стране у него проявляются в чувстве восхищения своим поселком, своей страной. Такие чувства не могут возникнуть после нескольких занятий. Это результат длительного, систематического и целенаправленного воздействия на ребенка. Воспитание детей осуществляется ежесекундно, на занятиях, мероприятиях, праздниках, в игре и в быту. Работа строится таким образом, чтобы она проходила через сердце каждого воспитанника детского сада. Любовь маленького ребенка-дошкольника к Родине начинается с отношения к самым близким людям – отцу, матери, бабушке, дедушке, с любви к своему дому, улице, на которой он живет, детскому саду, поселку.

***В.В. Сухомлинский утверждал, что детство – это каждодневное открытие мира и поэтому надо сделать так, чтобы оно стало, прежде всего, познанием человека и Отечества, их красоты и величия.***

Система образования призвана обеспечить воспитание патриотов России, граждан правового демократического, социального государства, уважающих права и свободы личности, обладающих высокой нравственностью и проявляющих национальную и религиозную терпимость. Реализация такой системы невозможна без знания традиций своей Родины, своего края.

***Дошкольный возраст*** – важнейший период становления личности, когда закладываются предпосылки гражданских качеств, развиваются представле-



ния детей о человеке, обществе и культуре. Базовым этапом формирования у детей любви к Родине является накопление ими социального опыта жизни в своём городе, усвоение принятых в нём норм поведения, взаимоотношений, приобщение к миру его культуры.

Формирование любви к Родине начинается с раннего детства, с картинки в букваре, песни мамы, того уголка, где дети живут. В. А. Сухомлинский говорит: *«Нельзя пробудить чувство Родины без восприятия и переживания окружающего мира. Пусть в сердце малыша на всю жизнь останутся воспоминания о маленьком уголке далекого детства. Пусть с этим уголком связывается образ великой Родины»*. Патриотическое воспитание в детском саду ставит целью научить малышей верности Родине, готовности быть на страже ее интересов, выполнять свой долг перед государством, своим городом и семьей.

В дошкольном учреждении работа с детьми по формированию основ патриотизма, уважения к Родине, ее ценностям начинается с раннего возраста и представляет собой целенаправленную систематическую деятельность по созданию духовно-нравственного начала, патриотического сознания, чувства любви к Отечеству, уважения к его символике. Нравственно-патриотическое воспитание в детском саду – это комплекс мероприятий гражданской направленности, способствующих формированию единых ценностей у ребенка и его семьи.

Актуальность проблемы: многие события, факты не осознаются детьми в полной мере с глубоким пониманием проблемы. Но, пропуская их через свое детское мышление, восприятие, дошкольники получают ценные ориентиры на гражданственность, патриотизм, трудолюбие, здоровый ритм жизни. Малыши усваивают, что Родина только тогда станет краше, богаче, сильной и независимой, когда все, в том числе и они, приложат усилия к становлению ее могущества и непоколебимости. Ребята понимают, что им необходимо многому учиться, чтобы внести свой вклад в развитие города, в котором они живут, будут учиться и работать. Начиная знакомство с малой Родиной, дошкольники постепенно усваивают свою принадлежность к большой Родине – России. Быть гражданином РФ, значит, быть сыном великого государства, высоко нести его знамя и быть в ответе за его стабильность и благополучие.

Цель нравственно-патриотического воспитания детей - сформировать у дошкольников отношения высокой духовной нравственности с активной жизненной позицией, направленной на сохранение и приумножение достижений народа своей страны.

Задачи:

Воспитывать любовь и трепетное отношение к ценностям семьи, детского сада, родного города.

Способствовать формированию желания участвовать в общественных мероприятиях, направленных на благоустройство своего двора, территории группы, улиц родного города.

Учить заботливому отношению к родным и близким людям, младшим сверстникам и старшему поколению.

Воспитывать уважение к труду разных профессий.

**ГАЛЕРЕЯ МЕТОДИЧЕСКИХ ИДЕЙ**

Развивать интерес к традициям родного края, соблюдать их и сохранять.

Формировать трепетное отношение к природе, ее ресурсам, экономно их расходовать.

Знакомить с символикой российского государства, ее значением для народа и страны в целом.

Дать представления о правах ребенка, направленных на защиту интересов каждого дошкольника.

Расширить представления детей о регионах страны, ее больших городах.

Воспитывать гордость за россиян, достигших успехов в разных областях деятельности: сельском хозяйстве, науке, спорте, культуре, образовании.

Способствовать развитию интернациональных чувств по отношению к другим народам, их культуре, традициям.

Планируя занятия в детском саду, воспитатель учитывает основные принципы работы с детьми: регионализации; непрерывности; доступности; научности; целостности; системности; преемственности;

Работа по воспитанию патриотических чувств у дошкольников может быть разбита на тематические блоки для удобства детского восприятия.

«Вот эта улица, вот этот дом»

Цель: Закрепить и расширить знания дошкольников об улицах города, на которых они живут.

«Вместе дружная семья»

Цель: Расширение знаний дошкольников о структуре семьи, необходимости укрепления семейных связей

«Город, в котором я живу»

Цель: Раскрыть красоту города, в котором живут дети, показать его социальную значимость в развитии страны.

«Наша кладовая»

Цель: Познакомить ребят с разнообразием природных богатств родного края, учить бережно и экономно расходовать их.

Формы и методы работы: беседы с рассматриванием фотографий; педагогический проект «Мы и Россия – одна семья»; экскурсии на известные объекты; игры «Узнай, где это расположено», «Мой дом самый красивый»; «Кто это делает?»; викторины, иллюстрирование своего города, зарисовки к календарным праздникам; конкурсы на лучшую газету семьи, плакат к празднику, подарок ветерану; обмен традициями семьи; вылазки на природу; создание музея «Никто не забыт».

Игры по воспитанию патриотизма у дошкольников классифицируются на: дидактические: «Чьи родители это делают», «Узнай, что растет в нашем крае», «Расскажи, где ты был»; настольно-печатные «Экономим свет, тепло», «Распредели всем поровну», «Стань лидером»; подвижные: «Мы туристы», «Кто быстрее?», «Военные сборы», «Кто первый добежит до флажка»; музыкальные: «Во поле береза стояла», «Сбор урожая», «Помоги бабушке распутать клубочек»; спортивные: «Зарница», «Россия, вперед!», «Олимпийские игры»; сюжетно-ролевые: «Профессии», «Театр», «Школа», «Супермаркет», «Поликлиника», «Библиотека», «Банк». Работа по привитию детям патриотического духа в детском саду должна строиться на тесной связи с семьей, со-

циумом

Формирование патриотических чувств проходит эффективнее, если детский сад устанавливает тесную связь с семьёй. Необходимость подключения семьи к процессу ознакомления дошкольников с социальным окружением объясняется особыми педагогическими возможностями, которыми обладает семья и которые не может заменить дошкольное учреждение: любовь и привязанность к детям, эмоционально-нравственная насыщенность отношений, их общественная, а не эгоистическая направленность и др. Всё это создаёт благоприятные условия для воспитания высших нравственных чувств. Детский сад в своей работе с семьёй должен опираться на родителей не только как на помощников детского учреждения, а как на равноправных участников формирования детской личности. Взаимодействие семьи и дошкольного образовательного учреждения необходимо осуществлять на основе принципа единства координации усилий ДООУ, семьи и общественности, принципа совместной деятельности воспитателей и семьи. В нравственно-патриотическом воспитании особенное значение имеет пример взрослых, близких людей. На конкретных примерах, фактах из жизни членов семьи необходимо проводить работу по ознакомлению с родным краем, начиная с того, что принято называть «малой Родиной» и постепенно переходя к таким категориям как Отечество, «долг перед Родиной» и т.д. Успеха в патриотическом воспитании можно достигнуть только, если сами взрослые будут знать и любить историю своей страны, своего города. Они должны уметь отобрать те знания, которые доступны детям дошкольного возраста, то, что может вызвать у детей чувство восторга и гордости. Но никакие знания не дадут положительного результата, если взрослый сам не будет восторгаться своей страной, своим народом, своим городом. При рождении ребенок – чистый лист, рисуй на нем, что хочешь. Вот и оставляют на этом листе свой след все, кто соприкасался с ребенком. Хорошо, если те, с кем общается маленький человек, умные, добрые, высоко-нравственные люди.

#### **СПИСОК ЛИТЕРАТУРЫ**

1. Александрова Е.Ю. Гордеева Е.П. Система патриотического воспитания ДООУ. – Волгоград: Учитель, 2007.
2. Вишневская В.Н. Программа духовно-патриотического воспитания детей 5-7 лет «Свет Руси» пособие по реализации государственной программы «Патриотическое воспитание граждан Российской Федерации на 2001-2005 годы». – М.: АРКТИ, 2004.
3. Маханева М.Д. Нравственно-патриотическое воспитание детей старшего дошкольного возраста. – М.: 2003.
4. Ветохина А.Я. Нравственно-патриотическое воспитание детей дошкольного возраста. Планирование и конспекты занятий. Методическое пособие для педагогов./ А.Я. Ветохина, З.С. Дмитриенко, Е.Н. Краснощёкова, З.С. Дмитриенко, Е.Н. Краснощёкова. – СПб.: ООО Изд. Детство – пресс, 2010.
5. Малюшова Н. Здравствуй, музей / Н. Малюшева // Дошкольное воспитание. – 2009. – № 11. – С. 24-29.
6. Кондрыкинская Л.А. Дошкольникам о защитниках Отечества. Методическое пособие по патриотическому воспитанию в ДООУ / под. ред. Л.А. Кондрыкинской. – М.: ТЦ Сфера, 2006.
7. Писарева А.Е. Живём в ладу: Патриотическое воспитание в ДООУ. Методическое пособие / А.Е. Писарева, В.В. Уткина. – М.: ТЦ Сфера, 2007.